

صفحه

۹۱-۹۶

۹۸-۱۰۱

۵۰-۸۵

۱۰۹

۱- صندلی ها

۲- کلیدهای کنترل و داشبورد

۳- کنسول

۴- آینه ها



صفحه

۲۶-۲۹

۸۷-۸۹

۳۰-۳۱

۳۳-۳۶

۵- بازدید سیستمها

۶- دستگیره در

۷- تعویض چرخ زاپاس

۸- تعویض لامپها

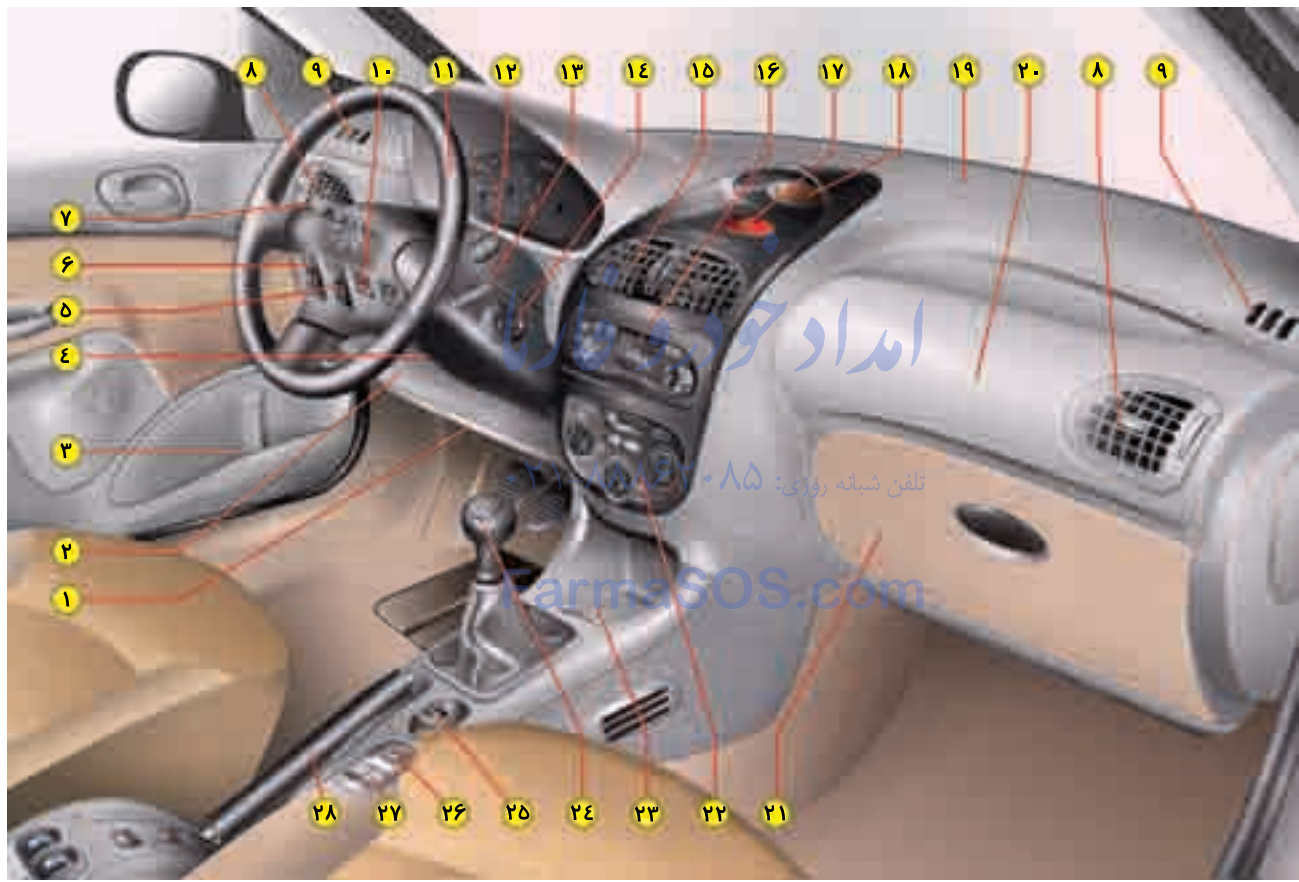

- ۱) دستگیره باز کننده در موتور
- ۲) جعبه فیوز
- ۳) محل قرار دادن دستمال کاغذی
- ۴) دستگیره تنظیم ارتفاع غربلیک فرمان
- ۵) تنظیم روشنائی داخل داشبورد
- ۶) تنظیم ارتفاع نور چراغهای جلو
- ۷) دسته راهنما
- ۸) دریچه قابل تنظیم سیستم تهویه
- ۹) دریچه های بخارگیر شیشه جلو
- ۱۰) کلید عملگر کیسه هوای سرنشین
- ۱۱) غربلیک فرمان
- ۱۲) کلید برف پاک کن و شیشه شور
- ۱۳) دسته کنترل راه دور تجهیزات صوتی
- ۱۴) سوئیچ فرمان
- ۱۵) دریچه قابل تنظیم تهویه هوای مرکزی
- ۱۶) تجهیزات صوتی
- ۱۷) کلید فلاشر
- ۱۸) ساعت یا صفحه چند منظوره
- ۱۹) دریچه های بخارگیر شیشه
- ۲۰) محل کیسه هوای سرنشین
- ۲۱) محفظه داشبورد
- ۲۲) کلید های کنترل بخاری-تهویه-کولر و شیشه گرمکن عقب و گرمکن آینه ها
- ۲۳) زیر سیگاری جلو
- ۲۴) دسته دنده
- ۲۵) فنکد
- ۲۶) کلید آینه برقی
- ۲۷) کنترل‌های شیشه بالابر جلو
- ۲۸) ترمز دستی



### کارت کد محرمانه :

این کارت شامل کد شناسائی است که نمایندگی هنگام کار روی سیستم به آن نیاز دارد.

این کد توسط برچسبی پوشانیده شده است که در صورت نیاز، میتوان برچسب را پاک نموده و به کد دسترسی پیدا کرد.

کارت شناسائی خودرو خود را در یک مکان مطمئن نگهداری نمایید و هرگز در داخل خودرو قرار ندهید.

### کلیدهای اضافی :

میتوان ۵ کلید را در حافظه ذخیره نمود. اگر شما نیاز به کلید اضافی و یا تغییر در نوع کلید مورد استفاده پیدا کردید، می بایست به نمایندگی مجاز مراجعه نمائید. ضمناً کارت شناسائی کد کلیدخودرو و تمام کلیدها را در محل مطمئن حفظ کنید.

### زمانی که موتور خاموش است :

اگر کلید داخل سوئیچ باقی بماند، یک زنگ خطر صوتی، به هنگام باز کردن در خودرو شبیه شیمایادآوری می کند که کلید داخل سوئیچ باقی مانده است.



### سیستم بازدارنده استارت موتور :

این کلیدها پس از لحظاتی از خاموش شدن موتور، سیستم موتور را کنترل نموده و بدین وسیله از روشن شدن موتور توسط کسی که کلید اصلی راندارد، جلوگیری می کند.

### عملکرد :

هر کلید دارای یک قطعه الکترونیکی است، که دارای کد مخصوصی می باشد. وقتی کلید وارد مغزی سوئیچ شود، کد کلید تشخیص داده می شود و استارت زدن امکان پذیر خواهد بود. چنانچه کلید دارای کد نبوده و یا دارای کدی متفاوت با کد ذخیره شده در حافظه سیستم باشد، استارت موتور کار نخواهد کرد.



تذکر : وقتی خودروی دست دوم خریداری می نمائید، دقت کنید که کارت شناسائی خودرو به شما تحویل گردد.

توصیه می شود کد کلید را به اطلاع نمایندگی مجاز برسانید تا کلیدهایی که در دست شماست تنها کلیدهایی باشد که بتواند خودروی شما را روشن کند. هرگز در سیستم بازدارنده (استارت موتور) تغییری بوجود نیاورید.



تذکر:

- \*هرگز با موتور سرد حرکت نکنید.
- \*هرگز در فضای بسته موتور را روشن نکنید.
- \*هیچگونه تغییری در سیستم قفل فرمان ایجاد ننمائید.

## قفل فرمان :

پیش از استارت زدن، اگر لازم باشد قفل فرمان را باز نمائید، به آرامی همزمان با چرخاندن کلید، غربلیک فرمان را بچرخانید. توصیه می شود هنگام استارت زدن، پدال کلاچ را فشرده نگهدارید تا استارت زدن موتور، آسان تر صورت گیرد.

تلفن شبانه روزی: ۰۲۱-۸۸۸۶۲۰۸۵

FarmaSOS.com

## سوئیچ استارت :

- چهار وضعیت سوئیچ عبارتند از :
  - S خاموش ، سوئیچ بسته است.
  - A سوئیچ باز است ولی فقط می توان از تجهیزات جانبی استفاده نمود.
  - M سوئیچ باز است.
  - D روشن کردن موتور ( استارت).

موارد ایمنی در مورد کیسه هوای سرنشینان:  
(برای خودروهای مجهز به کلید خنثی کننده کیسه هوا):

- در صورتی که صندلی مخصوص کودک درمقابل کیسه هوا قرار می گیرد، عملکرد کیسه هوا را بی اثر نمائید.



- برای سرنشینان سالمند کیسه هوا را در حالت فعال قرار دهید.

(برای خودروهای بدون کلید خنثی کننده کیسه هوا):



- صندلی مخصوص کودک را در مقابل کیسه هوا قرار ندهید.

در هیچ حالتی، پاهای خود و یا شیء خارجی را روی داشبورد قرار ندهید.



کیسه هوای جلو:

خنثی نمودن کیسه هوای سرنشینان:

کلید را در موقعیت ( قرار دهید و سپس بچرخانید: موقعیت ON باعث فعال شدن کیسه هوا میشود. - موقعیت OFF باعث خنثی شدن کیسه هوا میشود.

آزمایش صحت عملکرد کیسه هوا:

این آزمایش توسط لامپ اخطار جلوی داشبورد امکان پذیر است.

اگر کیسه هوای سمت شاگرد فعال باشد یا اگر خودروی شما دارای کیسه هوای سرنشین نباشد، لامپ اخطار زمانی که سوئیچ را باز می کنید به مدت ۶ ثانیه روشن و سپس خاموش می شود.

اگر کیسه هوای سرنشین خنثی شده باشد، لامپ اخطار روشن باقی خواهد ماند.

در تمام حالات اگر لامپ اخطار چشمک بزند، به نمایندگی مجاز مراجعه نمائید.



کلیدها:

با استفاده از کلیدها، قفل درها به طور مستقل و یا همزمان به کمک سیستم قفل مرکزی باز و بسته می شوند. همچنین درپوش در باک و قفل فرمان نیز توسط کلیدها باز می شوند.

کنترل از راه دور:

کلید (A) را فشار داده و درها را از راه دور ببندید.

کلید (B) را فشار داده و درها را از راه دور باز نمایید.





شرح وضعیتهای دنده :

-P پارک

-R دنده عقب بانه روزی: ۰۲۱-۸۸۸۶۲۰۸۵

-N خلاص

-D رانندگی: در این موقعیت ، هر چهار دنده بطور خودکار تعویض می گردد.

-S Sport برنامه ورزشی

\*- Snow جاده برفی

-M Manual هدایت سرعت در این حالت قابل تغییر و به عهده راننده می باشد.

## دنده اتوماتیک :

استارت زدن :

هنگام استارت زدن ، اهرم انتخاب دنده را در وضعیت N یا P قرار دهید .

استارت یا انتخاب دنده های جلو یا عقب در زمان روی پدال ترمز فشار دهید .



موقعیت قرارگیری دنده ها بروی جلو داشبورد :

موقعیت قرارگیری دنده ها با یک چراغ ، بروی جلو داشبورد مشخص می شود .



\* باز و بسته شدن خودکار شیشه‌ها در هنگامی که سوئیچ باز است، عمل می‌نماید.  
 (۲) شیشه بالابر برقی سرنشین  
 (۳) شیشه بالابر برقی سمت چپ عقب  
 (۴) شیشه بالابر برقی سمت راست عقب

امداد خودرو فارما



\* آینه‌های برقی :

اهرم ۵ را به سمت راست یا چپ بچرخانید تا آینه در جهت صحیح قرار گیرد.  
 جهت تنظیم آینه، اهرم ۵ را به تمام جهات حرکت دهید.

\* آینه‌های برقی تاشو :

با سوئیچ بسته، اهرم ۵ را تا وضعیت A بچرخانید.



\* در صورت نصب در خودرو شما

تلفن شبانه روزی: ۰۲۱-۸۸۸۶۲۰۸۵

FarmaSOS.com

شیشه بالابر برقی :

(۱) شیشه بالابر برقی راننده :

حالت دستی : کلید را به آرامی فشار دهید یا بکشید، شیشه به محض رها کردن کلید از حرکت باز می‌ایستد.

\* حالت خودکار : کلید را محکم و پیوسته فشار دهید یا بکشید، شیشه کاملاً باز یا بسته می‌شود.



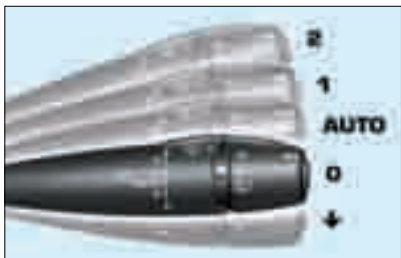

**دسته برف پاک کن جلو**

حرکت تند - حرکت متوسط - I حرکت متناوب یا AUTO پاک کردن اتوماتیک 0 خاموش  
 ↓ یکبار حرکت شیشه شوی: با یکبار کشیدن اهرم به سمت خودتان برف پاک کن سه بار حرکت می کند تا زمانی که اهرم را نگهدارید شیشه شوی کار می کند.

**عقب**

خاموش حرکت متناوب شیشه شویی



**حرکت خودکار\***

در حالت خودکار "AUTO" سرعت برف پاک کن به طور خودکار با شدت ریزش باران تغییر میکند.



**چراغ مه شکن عقب (حلقه B)**

چراغ مه شکن عقب (با چرخش حلقه به سمت جلو) 0≠

چراغ های مه شکن جلو\*  
 چراغ مه شکن عقب (حلقه C)

**چراغ های مه شکن جلو (حلقه C)**

(با یک بار چرخش حلقه به سمت جلو)  
 چراغ های مه شکن جلو و چراغ مه شکن عقب  
 (با دومین چرخش حلقه به سمت جلو)  
 مطابق مشخصات مخصوص خودرو

\* در صورت نصب در خودرو شما



**دسته راهنما**

چراغ های جلو (علامت های روی حلقه A)

خاموش کردن چراغها

راهنما



نور بالا و پایین

روشن شدن اتوماتیک چراغ ها\*





### \*صندلی ها :

محفظه زیر صندلی :

نشیمن گاه را به سمت بالا و سپس به جلو فشار دهید تا از حالت قفل خارج شود. انتهای صندلی را بچرخانید و به سمت بالا بیاورید .

### تا کردن پشتی صندلی :

زیر سری را درآورید . دستگیره را به طرف عقب فشار دهید تا پشتی به سمت جلو تا شود .





#### صندلیهای عقب :

- نشیمن صندلی (۱) را بالا بکشید.
- نشیمن صندلی (۱) را به سمت صندلی جلو بچرخانید.
- کمربند ایمنی را زیر نگه دارنده کمربند ایمنی ۲ قرار دهید.
- اهرم کنترل ۳ را بکشید تا پشتی ۴ از قفل خارج شود.
- زیر سری را درآورید.
- پشتی ۴ را بچرخانید.
- هنگام درآوردن صندلی مراقب باشید کمربند ایمنی به جایی گیر نکند.

#### \*درآوردن صندلی جلو :

- صندلی را بلند نموده و سپس به سمت جلو فشار دهید تا صندلی از قفل خارج شود.
- تشک صندلی را بچرخانید.
- کانکتور گرمکن صندلی را جدا کنید.
- گیره صندلی را فشار دهید تا تشک از اتصال جدا شود.

### بخاری / کولر

- ۱) انتخاب وضعیت توزیع هوا
- ۲) کنترل ورود هوا
- ۳) تنظیم درجه حرارت
- ۴) گرمکن شیشه عقب و آینه ها
- ۵) تنظیم میزان جریان هوا
- ۶) کنترل کولر

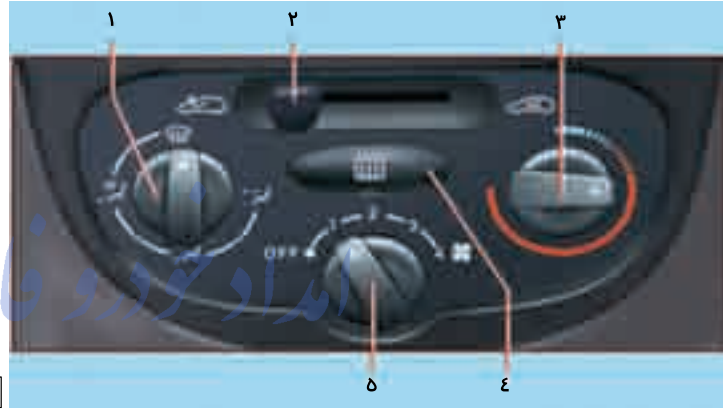

تلفن دوازده روزه: ۰۲۱-۸۸۸۶۲۰۸۵



FarmaSOS.com

**\*کولر اتوماتیک:**

- ۱) تنظیم جریان هوا
- ۲) مشخص کردن مسیر توزیع هوا
- ۳) کنترل هوای ورودی
- ۴) کنترل کولر
- ۵) گرمکن شیشه عقب و آینه ها
- ۶) کلید خاموش
- ۷) تنظیم درجه حرارت
- ۸) برنامه تنظیم اتوماتیک تجهیزات رفاهی
- ۹) گرم کن شیشه جلو

\* در صورت نصب در خودرو شما



۵۴



باز نمودن در موتور از خارج:  
در موتور را به سمت بالا بکشید و ضامن  
در را که بالای آرم قرار دارد، آزاد کنید.  
میله جک در موتور را در جای خود قرار  
دهید.



آزاد نمودن قفل در موتور از داخل اطاق:  
دستگیره در موتور را که کنار پدال کلاچ بر روی  
بدنه قرار دارد را بکشید.



تنظیم ارتفاع غربیلک فرمان :  
ضامن قفل تنظیم ارتفاع غربیلک فرمان را  
پائین بچرخانید ارتفاع مورد نظر را تنظیم  
نموده، ضامن را به سمت بالا فشار دهید  
تا ستون فرمان قفل شود.

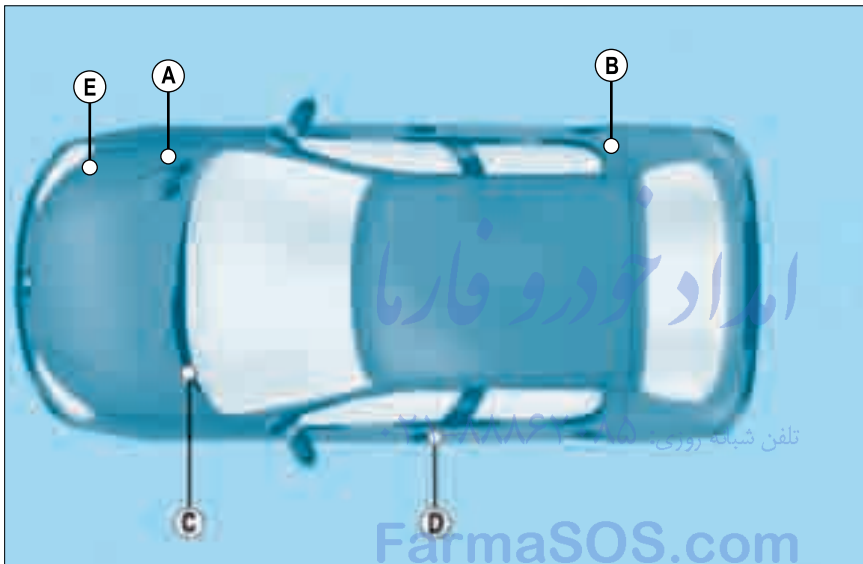

## شناسائی خودروی پژو ۲۰۶ شما

- A- پلاک سریال بدنه
- B- محل حک سریال بدنه  
(تشک زیر صندلی عقب)
- C- شماره سریال روی داشبورد
- D- مرجع رنگ و لاستیک خودرو
- E- پلاک کارخانه سازنده

### برچسب (D) روی لبه در، اطلاعات زیر

را می دهد:

- اندازه چرخ و لاستیک خودرو
- نوع لاستیک تأیید شده توسط کارخانه سازنده
- فشار باد لاستیکها : فشار باد لاستیکها می بایستی زمانی آزمایش شود که لاستیکها سرد باشند و حداقل هر ماه یکبار صورت گیرد.
- مرجع رنگ خودرو

صفحه

## خودرو پژو 206 شما در یک نگاه

۱-۱۵

## فهرست

۱۶-۱۷

## نگهداری از خودرو ۲۰۶

۱۸-۴۷

۳۳	تعويض لامپ	۱۸	بازديد و نگهدارى از خودرو
۳۸	تعويض فيوز	۱۹	ويژگيهاي خاص
۴۲	شارژ كردن باتري	۲۰	انواع سرويسها
۴۳	جارتدن راديو	۲۰	زمانهاي سرويسهاي دوره اي
۴۴	يدك كشي خودرو	۲۱	سرويس نوع A
۴۵	استفاده از يدك كش	۲۲	سرويس نوع C
۴۶	نگهدارى بدنه	۲۳	بازديد بين دوره اي
۴۷	قطعات و لوازم يدكي	۲۴	جدول روغن ها
		۲۶	بازبيني ها
		۳۰	تعويض چرخ



جزئیات خودروی پژو ۲۰۶ شما

۴۸-۱۱۳

صندلیها	
صندلیهای جلو	۴۸
صندلیهای جلو چند کاره	۵۰
برداشتن صندلی	۵۲
صندلیهای عقب	۵۴
صندلی کودکان	
کمر بند ایمنی	۵۸
تجهیزات کنترلی	۶۰
دسته های روی فرمان	
صفحه تجهیزات	
صفحه نشانگر	۷۲
پنجره الکتریکی (برقی)	۷۲
آئینه های برقی	۷۳
تنظیم روشنائی لامپ ها	۷۴
تنظیم ارتفاع فرمان	۷۴
جا سیگاری و فنکد	۷۵
راحتی و ایمنی	۷۶
سیستم تهویه	
نمای دریچه های تهویه هوا	۴۸
نمای سیستم تهویه	۵۰
تهویه مطبوع	۵۲
سیستم تهویه مطبوع اتوماتیکی	۵۴
تجهیزات صوتی	
صوتی RB3	۵۸
صوتی RD3	۶۰
لوازم یدکی و جانبی	
کلیدها	۷۲
کنترل از راه دور	۷۲
درها	۷۳
صندوق عقب	۷۴
نورگیر سقف	۷۴
در موتور	۷۵
باک بنزین	۷۶

اندگی لا پژو ۲۰۶ شما

گیربگس اتوماتیک	۱۰۲
ترمز ضد قفل	۱۰۴
مشخصات نی	
موتور و مصرف سوخت	۱۰۹
وزن	۱۱۲

● توصیه های مهم به خریدار و رعایت نکات ایمنی

۱۱۵	
۱۲۵-۱۲۷	امداد خودرو
۱۲۱-۱۳۶	گارانتی پژو ۲۰۶
۱۳۷-۱۴۳	لیست نمایندگی های مجاز ایران خودرو

## بازدید و نگهداری از خودرو پژو ۲۰۶

خودروی شما با انجام سرویسهای دوره ای زیر دارای عمر طولانی خواهد شد:

- برای موتورهای بنزینی : هر ۲۰/۰۰۰ کیلومتر و یا هر ۱ سال یکبار
- در بین بازدید دوره ای خودرو ، میزان سطح روغن موتور می بایست بازدید شود ، سطح روغن باید بین دو حد تعریف شده قرار گیرد.
- این به دلیل آن است که کارخانه سازنده ، این بازدیدها را در بین ۲ سرویس از شما خواسته است.
- کارخانه سازنده چنین خواسته که این بررسیها برای سطح مایعات بطور صحیح انجام گیرد و در صورت نیاز تا سطح مجاز پر شود. (از مواد روغن ، ضد یخ و شیشه شوی تا ۲ لیتر)
- چنانچه سطح روغن خیلی پائین باشد ، خطر جدی برای موتور پیش خواهد آمد : سطح مجاز روغن را در بین هر ۳۰۰۰ تا ۵۰۰۰ کیلومتر با توجه به شرایط کارکرد و محیط ، بازدید کنید : ۰۲۱-۸۸۸۶۲۰۸۵
- شرایط سرویسهای دوره ای ، ممکن است با توجه به شرایط کاری وسیله نقلیه و یا روغنکاری های مربوطه ، تغییر کند .
- پس ضروری است که به روغنهای توصیه شده و مورد تأیید کارخانه سازنده خودرو توجه نموده و از آن روغن ها استفاده کنید (به صفحه ۲۴ ، ۲۵ مراجعه گردد)

## ویژگیهای خاص :

- بعضی از قطعات خاص زیر در خودرو شما، برای بازدید، دارای زمانبندی مشخصی می باشند.
- سیستم کیسه هوای ایمنی (AIR BAG) و کمر بندها باید هر ۱۰ سال یکبار تعویض گردد.
- روغن ترمز هر ۶۰/۰۰۰ کیلومتر یا هر ۲ سال یکبار باید تعویض گردد.
- مایع خنک کننده موتور هر ۱۲۰/۰۰۰ کیلومتر یا هر ۵ سال یکبار باید تعویض گردد.
- تمامی فیلترها می بایست در هر بار سرویس نمایندگی مجاز بازدید گردند. (سرویسهای دوره ای و بین آن)

## امداد خودرو فارما

## شرایط استفاده در حالت سخت و دشوار

چنانچه از خودرو در شرایط سخت و دشوار استفاده می شود مانند:

- سفرهای طولانی و بدون توقف
- استفاده در شهر
- سفرهای کوتاه با موتور سرد و در دمای محیط پایین .

تلفن شبانه روزی: ۰۲۱-۸۸۸۶۲۰۸۵

## و یا طولانی مدت با شرایط زیر :

- شهرهای گرم با دمای معمول بالای ۳۰ درجه سانتیگراد.
- شهرهای سرد با دمای معمول زیر ۱۵- درجه سانتیگراد.
- شهرهای دارای غبار آلودگی.
- شهرهایی که در آن روغن و یا بنزین آنها مطابق شرایط مورد تأیید ذکر شده کارخانه نمی باشد
- در چنین شرایطی، ضروری است که سرویس دوره ای، در کمتر از ۱۵/۰۰۰ کیلومتر و یا هر ۶ ماه، انجام شود.
- کمتر از ۱۵/۰۰۰ کیلومتر و یا هر ۶ ماه.

FarmaSOS.com

## انواع سرویسها

هر خودرو سرویس خاص و مطابق با ساخت و یا شرایط خاص تکنیکی خود را دارد. این نوع خدمات دوره ای شامل دو نوع سرویس A و C و سرویسهای ما بین آن می گردد و تا حد کمی هم به شرایط کارکرد خودروی شما بستگی دارد. همچنین بستگی به هدایت و راندن خودروی ۲۰۶ شما دارد. انواع سرویسهایی که در زیر ذکر شده به یکدیگر وابسته بوده و در صورت انجام سرویس قبلی، سرویس بعدی آن، مطابق با نوع گفته شده زیر صورت می گیرد.

## زمانهای سرویس دوره ای خودروی ۲۰۶ شما

سرویس هر ۲۰/۰۰۰ کیلومتر یا ۱ سال یکبار

کیلومتر	۲۰/۰۰۰	۴۰/۰۰۰	۶۰/۰۰۰	۸۰/۰۰۰
« اولین سرویس » بین ۱۵۰۰ تا ۲۵۰۰ کیلومتر و حداکثر ۶ ماه از زمان تحویل خودرو	A	C	A	C
				تعویض تسمه تایم
	۱۲۰/۰۰۰	۱۴۰/۰۰۰	۱۶۰/۰۰۰	۱۸۰/۰۰۰
	A	C	A	A
			تعویض تسمه تایم	

بازدید های مابین سرویس و تعویض روغن مطابق جدول صفحه ۲۵ در صورت استفاده از روغن Total Quartz 5000، روغن در کیلومتر ۱۰۰۰۰ تعویض می گردد.

مایع خنک کاری موتور هر ۵ سال یکبار و یا بعد از ۱۲۰/۰۰۰ کیلومتر تعویض گردد.  
- مایع روغن ترمز در هر ۲ سال یکبار و یا ۶۰/۰۰۰ کیلومتر تعویض شود.  
- روغن گیربکس اتوماتیک، هر ۶۰۰۰۰ کیلومتر بازدید میشود.  
این موارد با توجه به استفاده از روغن سنتز شده مجاز صحت دارد.

## انواع سرویسهای دوره ای نوع A

	- روغن موتور <b>تعویض نمائید :</b>
	- فیلتر روغن ، فیلتر بنزین ، فیلتر هوا، فیلتر تهویه هوای
<p><b>کنترل کنید:</b></p> <p>- مقدار مایع مخزن شیشه شوی ( جلو / عقب ) - میزان آب باتری (بازدید + اضافه کردن تا سطح مجاز در صورت موجود بودن در پوش سرریز) - مقدار مایع روغن ترمز (بازدید + اضافه کردن تا سطح مجاز) - مقدار مایع سیستم خنک کننده (بازدید + اضافه نمودن تا سطح مجاز ) - بازدید مقدار روغن فرمان هیدرولیک (بازدید + اضافه کردن تا سطح مجاز) - بازدید سطح روغن گیربکس دستی</p>	
<p><b>بازدید کنید :</b></p> <p>- بوق - وضعیت لنت ترمز - بازدید سیستم کلاچ - عملکرد چراغها و نشانگرها - چشمی های شیشه شوی جلو و عقب . - شرایط تیغه های برف پاک کن . - ترمز دستی - وضعیت شیشه ، مجموعه چراغ جلو و آینه ها . - شرایط و فشار باد لاستیکها (حتی لاستیک زاپاس) - شرایط و مقدار کشش لازم برای کلیه تسمه های دینام - وضعیت لاستیک های صندوق عقب و لاستیک های دور درها - بازدید سیستم سوخت رسانی - بررسی هیدرولیک فرمان (جعبه فرمان و میل فرمان) و بررسی عدم نشتی . - بازدید جلوبندی، توپی چرخ ها، محور اکسل، اتصالات انعطاف پذیر گرد گیر ها - بازدید وضعیت شمعها</p>	
	<b>تست جاده</b>

## انواع سرویسهای نوع C

<p><b>تعویض کنید :</b></p> <ul style="list-style-type: none"> <li>- روغن موتور</li> </ul>
<p><b>تعویض نمائید :</b></p> <ul style="list-style-type: none"> <li>- فیلتر هوا</li> <li>- فیلتر روغن</li> <li>- فیلتر سوخت ، فیلتر تهویه داخل اتاق ، شمعهها</li> </ul>
<p><b>کنترل کنید :</b></p> <ul style="list-style-type: none"> <li>- سطح روغن گیربکس دستی</li> <li>- مقدار مایع خنک کننده (بازدید + اضافه کردن تا سطح مجاز)</li> <li>- سطح آب باتری (بازدید + اضافه کردن تا سطح مجاز)</li> <li>- مقدار مایع سیستم ترمز (بازدید + اضافه کردن تا سطح مجاز)</li> <li>- مقدار مایع مخزن شیشه شوی جلو و عقب (بازدید + اضافه کردن مایع)</li> <li>- مقدار روغن هیدرولیک فرمان (بازدید + اضافه کردن با توجه به نوع استفاده)</li> </ul>
<p><b>بازدید کنید :</b></p> <ul style="list-style-type: none"> <li>- وضعیت بوق</li> <li>- عملکرد کلاچ</li> <li>- وضعیت لنت ترمز <b>تلفن شبانه روزی: ۰۲۱-۸۸۸۶۲۰۸۵</b></li> <li>- تیغه های برف پاک کن</li> <li>- عملکرد صحت چراغها و نشانگرها</li> <li>- وضعیت کمک فنرها و عدم نشستی آن.</li> <li>- ترمز دستی</li> <li>- چشمی شیشه شور (نازل شیشه شور)</li> <li>- بررسی وضعیت ترمزهای کاسه ای عقب.</li> <li>- وضعیت فشار باد لاستیکها (همچنین چرخ زاپاس)</li> <li>- وضعیت لاستیک صندوق عقب و لاستیک دور درهای اتاق.</li> <li>- وضعیت تسمه دینام و سایر تسمه ها از لحاظ کشش و صحت آن</li> <li>- بررسی هیدرولیک فرمان (جعبه فرمان و میل فرمان) و بررسی عدم نشستی</li> <li>- شرایط موجود شیشه ها ، موتور تنظیم ارتفاع نور چراغ جلو ، چراغهای کوچک جلو و آینه ها</li> <li>- وضعیت توپی چرخها ، محور اکسل ، سیبک و اتصالاتهای انعطاف پذیر (گردگیرها)</li> <li>- کنترل وضعیت سیستم سوخت رسانی و جرقه</li> </ul>
<p><b>تست جاده</b></p>

## بازدید سرویس اولیه

خودروی پژو ۲۰۶ دارای سرویسهای دوره ای می باشد که هر ۲۰۰۰۰ کیلومتر یا حداقل یک بار در سال انجام می شود و سرویس اولیه این خودرو در کیلومتر ۱۵۰۰ تا ۲۵۰۰ و یا ۶ ماه پس از تحویل خودرو می باشد که عدم انجام سرویس اولیه خودروی شما را از شرایط گارانتی خارج می کند. بازدیدها نیز بین سرویسهای دوره ای صورت می گیرد.

## بازدید بین دوره ای \*

- \* بازدید سطح روغن موتور و در صورت نیاز پر کردن تا سطح مجاز.
- \* بازدید و پر کردن مخزن شیشه شوی (حداکثر دو لیتر) و مایع سیستم خنک کننده در صورت لزوم.
- \* - بازدید مایع سیستم خنک کننده \* - بازدید آب باتری \* - بازدید روغن ترمز \* - بازدید روغن پمپ هیدرولیک \* - بازدید وضعیت سیستم جرقه و سوخت رسانی یا دستگاه عیب یاب
- \* بازدید چشمی و ظاهری تمامی خودرو توسط کارشناس فنی نمایندگی مجاز.

## شرایط سخت و دشوار

- توصیه می کنیم به شرایط بازدید که در ذیل قید شده توجه کنید :
- \* بازدید فیلترها (وابسته به شرایط کارکرد) ، چنانچه هوای منطقه ای که در آن رانندگی می کنید دارای دمای بالا و یا غبار آلود باشد.
  - \* بازدید و عملکرد ترمزها ، چنانچه بطور ممتد و زیاد استفاده گردد (مثل رانندگی در شهر و یا در جاده های کوهستانی و یا رانندگی در شرایط خاص)
  - \* این نوع بازدیدها به قطعات خودرو و صحت عملکرد آنها کمک می نماید.

جدول روغنهای قابل مصرف در اروپا :

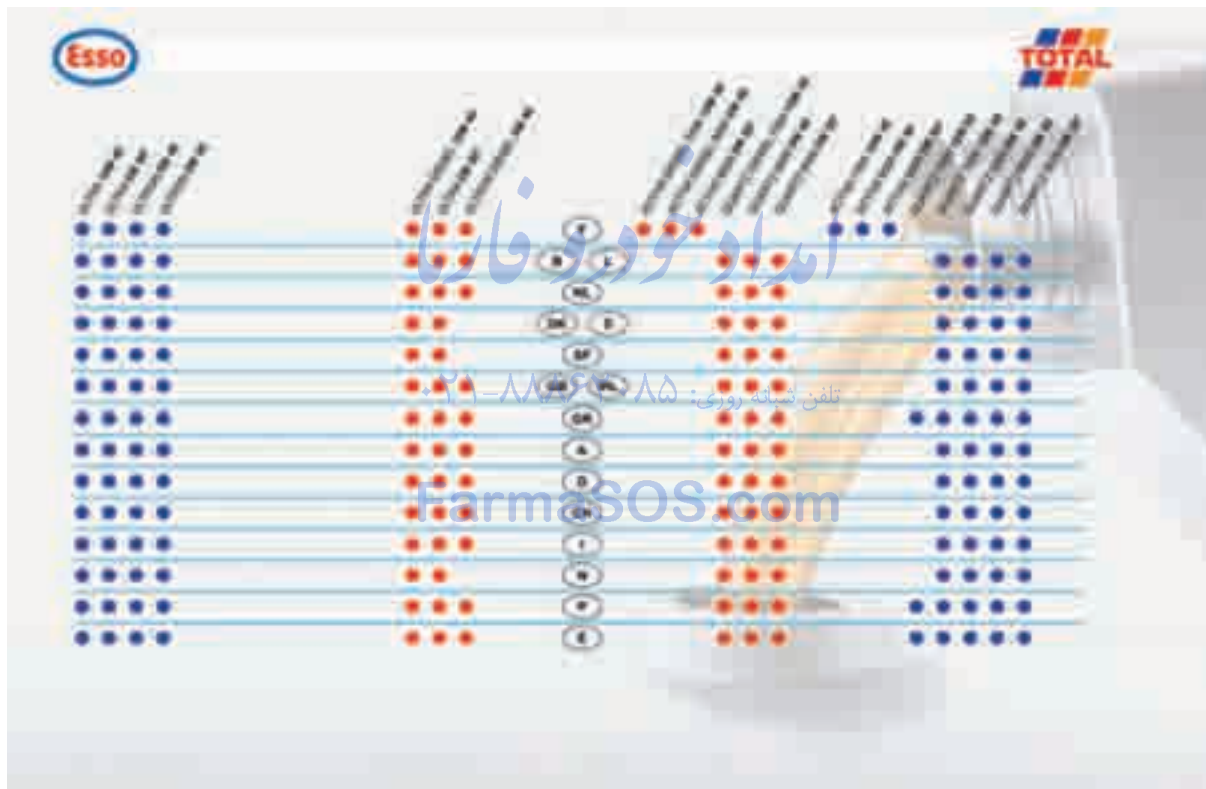





### روغنهای توصیه شده برای استفاده در خودرو :

روغن هایی که درجدول زیر معرفی شده اند برای کاربردهای مختلف می باشد.

برخی از این روغنها برای شرایط کارکرد خاص و با توجه به محل استفاده ، تهیه گردیده است.

(نظیر شرایط رانندگی سخت ، استارت های مکرر و ..). در خصوص استفاده از این روغنها به توصیه های انجام شده در دفترچه و یا متخصصین مربوطه توجه نمائید.

توجه : تنها روغن مجاز برای استفاده در این خودرو در ایران ، روغن با مشخصات ذکر شده است.

\* به این نکته توجه کنید که استفاده از هر نوع روغن موتور دیگر ، به خودروی شما آسیب جدی وارد کرده و شرایط گارانتی خودرو را باطل می کند.

– تعویض انواع روغنها ، می بایست حتماً مطابق جدول روبه رو و در نمایندگی های مجاز صورت پذیرد.

– زمان تعویض روغن بر اساس جدول روبه رو

	تلفن شبانه روزی: ۰۲۱-۸۸۶۲۸۵	
گیربکس دستی	ESSENIAL ESSO GEAR OIL BV 75 W - 80 W	ESSENIAL TOTAL TRANSMISSION BV 75 W - 80 W New Formula
هیدرولیک فرمان	ESSO ATF D	TOTAL FLUIDE ATX
گیربکس اتوماتیک AL 4	ESSENIAL pr 9736 22	
روغن ترمز	روغن ترمز با سطح کیفیت DOT 4	
روغن موتور	Total Quartz 7000	هر ۲۰۰۰۰ کیلومتر تعویض شود



امداد خودرو فارما

تلفن شبانه روزی: ۰۲۱-۸۸۸۶۲۰۸۵

FarmaSOS.com

# PEUGEOT 206

امداد خودرو فارما

تلفن شبانه روزی: ۰۲۱-۸۸۶۴۰۸۵

FarmaSOS.com

206

**بازدیدهای دوره ای :****موتور**

- انجام بازدید دوره ای می بایست مطابق قاعده گفته شده صورت پذیرد و در صورت نیاز سطح مایعات تا حد مورد نظر پر شود.
- ( روغن موتور در هر ۱۰۰۰ کیلومتر می تواند ۰/۵ لیتر کم شود )
- این بازدید را هنگامی انجام دهید که خودرو در سطح هموار و موتور خنک باشد.
- بروی گیج نشانگر سطح روغن دو علامت با مشخصات زیر درج شده است :

A : حداکثر

B : حداقل

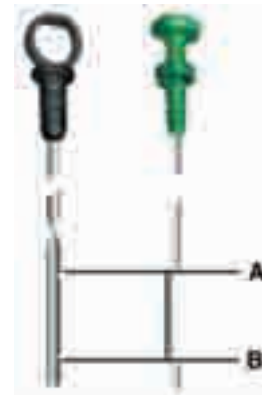
**تعویض روغن :**

- تعویض روغن را مطابق برنامه زمانبندی شده و توسط افراد متخصص انجام دهید.

**گیج بازدید سطح روغن :**

- هرگز نگذارید سطح روغن از مقدار A بالاتر بیاید.

**درجه گرانی :**

- انتخاب نوع روغن باید مورد تأیید کارخانه سازنده باشد و به رویت کارشناس متخصص برسد.

**فیلتر روغن :**

- فیلتر- استوانه ای روغن را مطابق با قاعده ای که کارخانه ذکر کرده است تعویض نمایید.

**روغن مورد استفاده :**

- از روغن ذکر شده در جدول و مطابق با کشور گفته شده استفاده نمایید.

- روغن را هرگز صاف نکرده و یا بروی زمین نریزید.

- استفاده از روغنهای نابجا ، باعث خرابی زود هنگام قطعات خودروی شما، خواهد شد.

**منبع روغن ترمز :**

- میزان سطح مایع همواره باید بالای خط خطر

در سطح مخزن باشد.

در صورت سوراخ شدن منبع روغن در اثر سانحه، فوراً به نمایندگی مجاز مراجعه کنید.

**تعویض مایع روغن ترمز:**

- همیشه از روغنی استفاده کنید که کارخانه سازنده آن را توصیه کرده است.

- روغن مورد استفاده ای که کارخانه سازنده سفارش نموده است، روغن ترمز استاندارد شده DOT 4 می باشد.

**مایع سیستم خنک کاری :**

از مایع ساخته و یا تأیید شده توسط کارخانه استفاده کنید.

زمانی که موتور گرم است ، دمای مایع خنک کننده بوسیله فن کنترل می گردد.

ممکن است این سیستم با سوئیچ کار کند، با وجود این، به مدت یک ساعت بعد از خاموش کردن موتور خودرو و قبل از انجام هر گونه عملی ، صبر کنید.

از باز کردن درب مخزن مایع خنک کننده در

زمان گرم بودن موتور خودداری فرمائید.



کلیه قطعات و لوازم را فقط از منابع مورد

تأیید شرکت سازنده خودرو تهیه کنید.

برای اطمینان بیشتر خودرو، فقط از روغنهای

مختص جعبه هیدرولیک فرمان و سیستم ترمز

خاص پژو ۲۰۶ استفاده نمائید.

### باطری :

هنگام استارت زدن در زمستان، باطری را برای اطمینان بازدید و به تعمیرکار متخصص نشان دهید.

### فیلتر هوا :

فیلتر هوا را مطابق قاعده گفته شده تعویض نمائید. چنانچه در شرایط غبار آلود رانندگی می کنید، فیلتر را زودتر از زمان موعد تعویض کنید.

### لنت ترمز جلو :

تعویض لنت ترمز وابسته به نحوه رانندگی و استفاده از ترمز دارد. در صورت رانندگی در شهرها، مسافرتها کوتاه یا مسابقه ها، ضرورت دارد، ضخامت لنت، مورد بازدید و در بین دو سرویس دوره ای تعویض گردد.

### گیربکس دستی :

روغن گیربکس نیاز به تعویض دوره ای ندارد. در هر سرویس دوره ای، سطح میزان روغن، باید مورد بازدید قرار گیرد.

### گیربکس اتوماتیک :

روغن این نوع گیربکس نیز نیاز به تعویض ندارد و در هر سرویس دوره ای نمایندگی مجاز می بایست مورد بازدید قرار گیرد.

### مخزن هیدرولیک فرمان :

زمانی که موتور سرد است، در مخزن را باز کنید، اندازه مایع داخل مخزن باید بین دو مقدار ADD و C باشد.

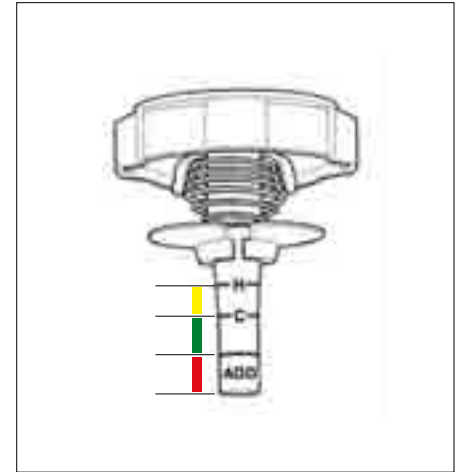

### مخزن پمپ شیشه شوی :

(ظرفیت آن از ۸ تا ۶/۶ لیتر به همراه شیشه شوی چراغ می باشد).



### تعویض چرخها:

دسترسی به لاستیک زاپاس (یدک) و چک. چرخ خارج از اتاق خودرو قرار دارد. در زیرصندوق عقب و بوسیله یک میله فلزی نگاهداشته شده است.

– آچار چرخ (۱) را از صندوق عقب بردارید.

آنگاه پیچ چرخ را از زیر موکت داخل صندوق عقب باز کنید تا چرخ زاپاس آزاد شود.

– چنگک متصل شده را به سمت پایین آزاد کنید، سپس آن را باز کنید.

– چک خودرو را که در داخل لاستیک (۲) جاسازی شده است، از داخل زاپاس خارج کنید.

### تعویض یک چرخ:

– خودرو را در کناری پارک کنید که بروی زمین ثابت بوده و لیز نخورد.  
– ترمز دستی را بکشید، موتور را در دنده یک یا عقب بگذارید (وضعیت P برای گیربکس اتوماتیک).

– محل قرارگیری چک، در داخل لاستیک زاپاس می باشد، (با حرف E نشان داده شده است) چک را در آن محل قرار دهید.

– (قالپاق)\* را بوسیله یک فشار به سمت خارج، جدا کنید.  
– پیچ های چرخ را شل کنید.

– چک را در موقعیت نشان داده شده E و در محل مربوط قرار دهید. از محل قرارگیری صحیح چک و تماس تمام سطح آن با زمین اطمینان حاصل کنید.

– چک را بالا ببرید و پیچها را به طور کامل باز کرده، لاستیک را تعویض کنید.

\*برای مدل های خاص



برای اطمینان شما  
همواره چرخها را با  
شرایط ذیل تعویض  
کنید :

- در محل ثابتی که زمین آن لیز نباشد، ترمز دستی کشیده شده و در محل مناسب و کنار جاده باشد.
- دنده در وضعیت یک یا عقب
- با استفاده از جک خودرو را از زمین بلند کنید.
- هرگز به زیر خودرویی که با جک از زمین بلند شده است، نروید. (از پایه خرک استفاده کنید).



### بستن چرخها :

- بعد از تعویض چرخ ، پیچها را بسته و محکم کنید.
  - جک را جمع کنید و از محل خارج کنید.
  - پیچهای چرخ بسته شده روی خودرو را بطور کامل محکم کنید.
  - (قالپاق)\* را بر روی چرخ قرار داده و جا بزنید. برای جازدن ، آن را در محل مربوطه قرار داده و با فشار دست آن را در محل ثابت کنید.
- جایگزینی لاستیک تعویض شده در محل مربوطه :**
- جعبه جک را در محل مربوطه در داخل چرخ قرار دهید. (۳)
  - چرخ را در وسط قفسه فلزی قرار داده و مطابق شکل بالا با باز کردن به سمت جلو آن را در محل مربوطه قرار دهید.
  - چرخ زاپاس ، محافظ فلزی و سپس صندوق عقب را ببندید.
  - فراموش نکنید که حتماً پیچهای چرخ زاپاس را در محلهای گفته شده محکم ببندید.

\*برای مدلهای خاص



آئروسل یک تعمیر موقتی است که انجام می پذیرد.

بعد از استفاده، ضروری است که متخصص لاستیک را در آورده و آن را تعمیر کند. بعلت اینکه آئروسل بصورت فشرده است آن را نباید در معرض نور و دمای بیش از ۵۰ درجه سانتیگراد قرار داد. آن را دور از حرارت نگه دارید.



### چگونگی استفاده از آئروسل

- (دستورالعمل استفاده از آئروسل را نگاه کنید)
- در صورت امکان، موردی را که باعث پنچری لاستیک شده خارج کنید.
- چرخ را بچرخانید تا والو لاستیک در وضعیت ساعت ۲ یا ۱۰ قرار گیرد.
- قبل از استفاده از آئروسل آن را بخوبی تکان دهید.
- در هوای خیلی سرد آئروسل را چند دقیقه توسط دستهایتان گرم کنید.
- والو لاستیک را با یک دست نگه دارید.
- با دست دیگر، آئروسل را با فشار در والو لاستیک بپاشید، والو لاستیک باید در مرکز قرار گرفته شود.
- با دست دیگر، آئروسل را از طریق والو به درون لاستیک تزریق کنید.

### رفع پنچری لاستیک با استفاده از آئروسل :

از این مایع برای رفع پنچری لاستیکهای بدون تیوب ( تیوبلس ) استفاده می شود.

**توجه:** لاستیک استاندارد مورد استفاده برای خودروی شما 14 / R 65 / 185 می باشد.



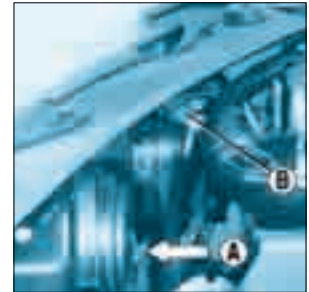

### نور پایین - نور بالا - تعویض لامپ ها

#### چراغ های جلو یک واحدی

- اتصال لامپ را جدا کنید.
- محافظ لاستیکی را درآورید.
- دو طرف بست ایمنی را فشار دهید تا آزاد شود.
- لامپ A را تعویض کنید.
- دقت کنید در موقع نصب ، شیارهای راهنما در وضعیت صحیح باشند و بست نگهدارنده به درستی نصب شده باشد.
- با دقت محافظ لاستیکی را نصب کنید.
- اتصال لامپ را مجدداً نصب کنید.

#### چراغ های جلو دو واحدی

- زبانه C را بطرف بالا بکشید و پوشش محافظ را در آورید.
- فیش اتصال را جدا کنید.
- دو طرف بست ایمنی را فشار دهید تا آزاد شود. لامپ معیوب را تعویض کنید.
- دقت کنید در موقع نصب ، شیارهای راهنما در وضعیت صحیح باشند و بست نگهدارنده به درستی نصب شده باشد.
- اتصال لامپ را مجدداً نصب کنید.
- پوشش محافظ لامپ را نصب کنید.

#### توضیحات:

- لامپ را با پارچه خشک بردارید.
- برای تعویض لامپ سمت کمک راننده ابتدا در مخزن شیشه شوی را در آورید.
- تشکیل بخار آب در کاسه چراغها در زمان استفاده از چراغها باعث منعکس نشدن نور می شود.
- لامپ های کناری W5W
- پین فیش B را یک چهارم دور بچرخانید تا آزاد شود.
- لامپ را تعویض کنید.



### چراغ راهنمای بغل گلگیری w5w

- چراغ راهنمای بغل گلگیر جلو و یا عقب را فشار دهید تا مجموعه آن آزاد شود.
- فیث اتصال را نگهدارید و یک چهارم دور، قاب آن را بچرخانید.
- لامپ را تعویض کنید.

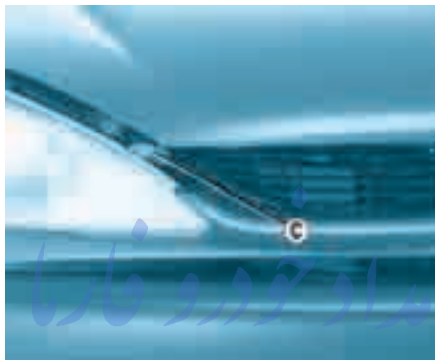

### چراغهای راهنما PY 21 w

- پین فیث C را یک چهارم دور بچرخانید و آن را درآورید
- لامپ را تعویض کنید

FarmaSUS.com

فقط از لامپ های H4 با مارکهای زیر استفاده کنید.



TUNGSRAM -  
PHILIPS -  
OSRAM -  
NORMA -

چراغهای جلو ، برای جلوگیری از خرابی با اشعه ماورا بنفش مشخص شده اند که برای عملکرد صحیح و متناسب با چراغهای جلو ضروری هستند.



چراغهای جلو با شیشه پلی کاربن و پوشش حفاظتی نصب شده اند. از پاک کردن آنها با پارچه زبر و خشک و یا ماده پاک کننده و حلالها جداً خودداری کنید.

- از پارچه مرطوب و نرم استفاده کنید.

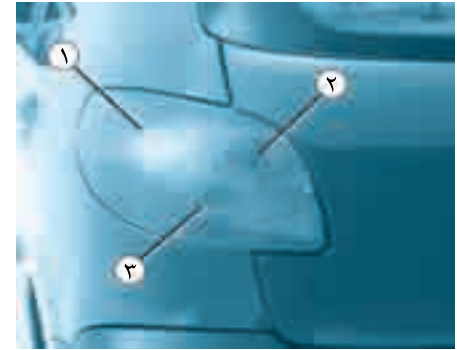
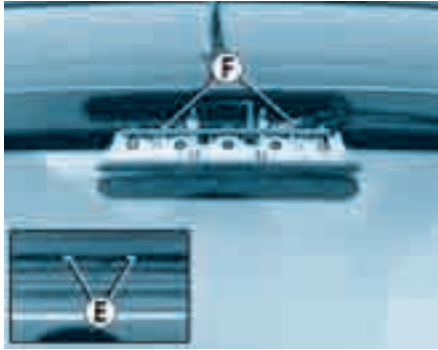

### لامپ های 5W چراغ سوم ترمز

- مهره E را باز کنید.
- چراغ را خارج کنید.
- دو گیره F را فشار داده تا نگهدارنده لامپ آزاد گردد.
- لامپ معیوب را تعویض کنید.

### چراغهای عقب : ۰۲۱-۸۸۸۶۲۰۸۵

- قاب روکش صندوق عقب را آزاد کنید
- در صورت نیاز مهره گلگیر داخل صندوق عقب را با استفاده از آچار چرخ باز کنید.
- فیش اتصال A را جدا کنید.
- چراغ را آزاد نمایید.
- آچار B را از نگهدارنده لامپ آزاد کنید
- مهره C را با آچار B جدا کنید و نگهدارنده لامپ را در آورید.
- لامپ معیوب را تعویض کنید.
- در زمان تعمیر آچار B روی نگهدارنده D جا داده شود و سپس چراغ تعمیر گردد.

### ۱ - چراغ راهنما py 21 w

### ۲ - چراغهای دنده عقب p 21 w

### ۳ - چراغهای ترمز / چراغهای حدود p 21 / 5w



**پلاک عقب خودرو W5W**  
روکش شفاف را بردارید.  
لامپ را تعویض کنید.



تلفن شماره ۰۲۱-۸۸۴۲۰۸۸  
**چراغ مه شکن عقب، P21 W**  
چراغ را از گیره آزاد کرده و کل قطعه را در  
آورید.  
پایین لامپ اتصال را یک چهارم دور چرخانده  
و لامپ را بیرون بیاورید.  
لامپ را تعویض کنید.



**چراغ های مه شکن جلو \* H155W**  
زیر دریچه لامپ را فشار دهید تا آزاد شود.  
دریچه را بردارید.  
پوشش را چرخانده و بردارید. اتصال لامپ را  
جدا کنید.

\*در صورت نصب در خودروی شما

2006

Automatic



### برداشتن و نصب فیوز

قبل از تعویض فیوز، باید علت اشکال را یافته و در نظر داشته باشید. شماره فیوزها روی جعبه فیوز مشخص شده است. همواره یک فیوز خراب را با فیوز معادل آن جایگزین کنید.

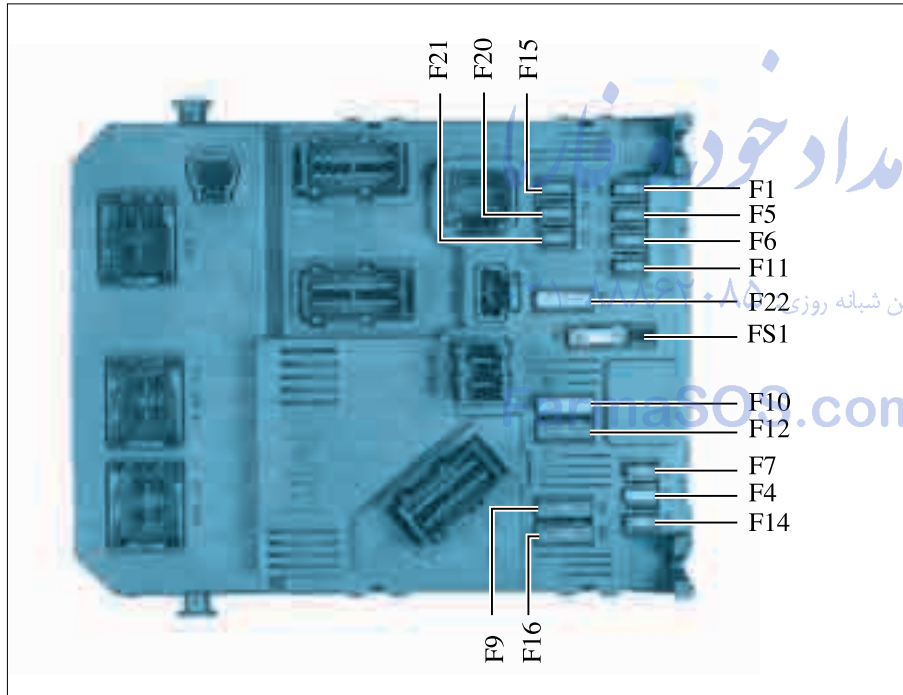

### تعویض فیوز

یک جعبه فیوز زیر قسمت جلو راننده قرار دارد و یکی در اتاق موتور است.

### جعبه فیوز داخل اتاق

با یک سکه، پیچ را یک چهارم دور چرخانده و سپس درب آن را بردارید تا فیوزها نمودار شوند.



← سالم



← سوخته

## جعبه فیوز داخل اتاق

موارد مصرف	حداکثر جریان (آمپر)	فیوز
گرمکن صندلی - مجموعه دسته راهنما و چراغ - کانکتور عیب یابی - آژیر دزدگیر	15	F1
کانکتور عیب یابی - چراغ استپ ترمز - گیربکس اتوماتیک - رادیو پخش - نمایشگر - چراغ کوچک - چراغ صندوق عقب	SH	F2 / F3 / FS1
رادیو پخش - نمایشگر - چراغ کوچک - چراغ صندوق عقب - واحد ناوبری	20	F4
یونیت گیربکس اتوماتیک	15	F5
چراغ استپ ترمز - رله دوپل گیربکس اتوماتیک - رادیو پخش - یونیت گیربکس اتوماتیک	10	F6
کلیه شیشه بالابرهای برقی عقب - پمپ هیدرولیک	30	F9
گرمکن آینه ها - گرمکن شیشه عقب شیشه روزی: ۰۲۱-۸۸۸۶۲۰۸۵	40	F10
موتور برف پاکن عقب	15	F11
کلیه شیشه بالابرهای برقی و اتوماتیک جلو - کلیه قفل کن شیشه بالابرهای برقی عقب	30	F12
سنسور باران - یونیت کیسه هوا - مجموعه دسته راهنما و چراغ	10	F14
جلو آبر - نمایشگر - رادیو پخش	15	F15
محرک های دربها	30	F16
چراغ ترمز عقب (راست)	10	F20
چراغ ترمز عقب (چپ)	15	F21
فندک	30	F22

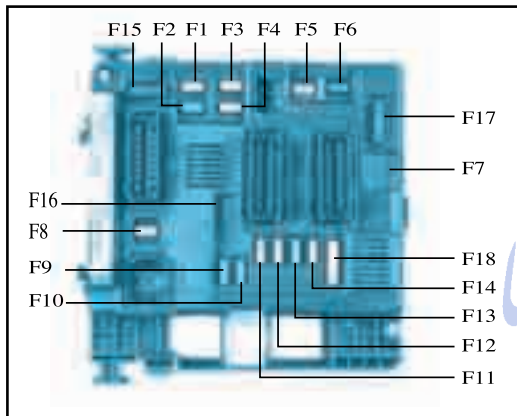

### جعبه فیوز داخل محفظه موتور

برای دسترسی به این جعبه که کنار باتری قرار دارد، روکش آن را باز کنید.

پس از انجام کارتان، درب آن را با دقت ببندید.



مدار برق بر اساس تجهیزات استاندارد و یا لوازم اضافی آن طراحی شده است. برای نصب تجهیزات اضافی مثل دزدگیر حتماً با نمایندگی های مجاز ایران خودرو مشورت کنید. برخی تجهیزات برقی یا روش نصب آنها می تواند تأثیرات منفی روی عملکرد خودرو بگذارد (روی مدارهای کنترل برق، تجهیزات صوتی و مدار شارژ برق).

دزدگیر فابریک دزدگیری است که بدون قطع کردن هیچ دسته سیمی و تنها از طریق سوکت نصب می گردد.

شرکت خدمات پس از فروش ایران خودرو هیچ مسئولیتی نسبت به هزینه تعمیر خودرو به علت خرابی در اثر نصب و سایل کمکی که توسط ایران خودرو تأیید نشده باشد را ندارد، به ویژه در مورد تجهیزاتی که بیش از ۱۰ میلی آمپر برق مصرف می کنند.

فیوز maxi می تواند حفاظت اضافی برای سیستم های برقی فراهم آورد. هرگونه عملیاتی روی این سیستم ها بایست توسط تعمیرگاه مجاز ایران خودرو انجام شود.

عملکرد	شدت جریان	شماره فیوز
پنکه	40A	MF1
ترمز ABS	60A	MF2
ترمز ABS	20A	MF3
تامین برق رابط سیستم های درونی	60A	MF4
تامین برق رابط سیستم های درونی	70A	MF5
غیر فعال	-	MF6
تامین برق سوئیچ استارت	50A	MF7
غیر فعال	-	MF8



## جعبه فیوز داخل محفظه موتور

مورد مصرف	حداکثر جریان (آمپر)	فیوز
رله دور تند فن - سنسور دنده عقب - سنسور سرعت خودرو	10	F1
پمپ بنزین	15	F2
یونیت ترمز ABS	10	F3
یونیت انژکتور - یونیت گیربکس اتوماتیک	10	F4
رله BSI	10	F5
گیربکس اتوماتیک	15	F6
فیوزی موجود نیست - کور شده است	-	F7
یونیت انژکتور - رله دور تند فن تلفن شبانه روزی: ۰۲۱-۸۸۸۶۲۰۸۵	20	F8
چراغ نور پایین سمت راست	15	F9
چراغ نور پایین سمت چپ	15	F10
چراغ نور بالا سمت چپ - پمپ شیشه شور	10	F11
چراغ نور بالا سمت راست	10	F12
بوق	15	F13
انژکتورها - کویل - سنسور اکسیژن	30	F15
فیوزی موجود نیست - کور شده است	-	F16
موتور برف پاکن جلو	30	F17
مجموعه کولر بخاری	40	F18



وقتی موتور روشن می باشد  
هرگز اتصالها را قطع نکنید.

- هرگز باتری را قبل از جدا کردن  
اتصالها شارژ نکنید.
- بعد از شارژ سوئیچ را باز کنید  
و بعد از ۱۰ ثانیه استارت بزنید.
- اگر مشکلی داشتید با نمایندگی مجاز  
تماس بگیرید.

## باتری

برای شارژ باتری از دستگاه شارژ باتری استفاده کنید.

- باتری را قطع کنید (از ترمینال منفی (-) شروع کنید)
- از دستورهای سازنده دستگاه ، پیروی کنید.
- اتصال مجدد را با ترمینال (+) شروع کنید. تمیز بودن ترمینالها و بستهای باتری را کنترل کنید و در صورتی که سولفاته (سفید یا سبز) شده‌اند، آنها را باز نموده و تمیز کنید.
- برای روشن کردن خودرو با استفاده از یک باطری دیگر :
- از مناسب بودن اتصالات مطمئن شوید.
- کابل قرمز را به ترمینالهای مثبت دو باتری وصل کنید.
- کابل سبز و یا مشکی را به ترمینالهای منفی باتری کمکی وصل کنید. ۰۲۱-۸۸۸۶۲
- طرف دیگر کابل سبز و یا مشکی را به یک نقطه بدنه از ماشین خراب در دورترین فاصله ممکن از باتری وصل کنید.
- موتور را روشن کنید.
- منتظر شوید موتور به حالت ایده آل برگردد، آنگاه کابل ها را قطع کنید.

FarmaSOS.com

در صورت عدم استفاده از باتری به مدت طولانی (بیشتر از یکماه) توصیه می شود  
اتصالهای باتری را قطع کنید.

- B1 : (+) بلند گوه‌های عقب راست\*
- B2 : (-) بلندگوه‌های عقب راست\*
- B3 : (+) بلند گو جلو راست و توئیتر\*
- B4 : (-) بلند گو جلو راست و توئیتر\*
- B5 : (+) بلندگو جلو چپ و توئیتر\*
- B6 : (-) بلندگو جلو چپ و توئیتر\*
- B7 : (+) بلندگوه‌های عقب چپ\*
- B8 : (-) بلندگوه‌های عقب چپ\*

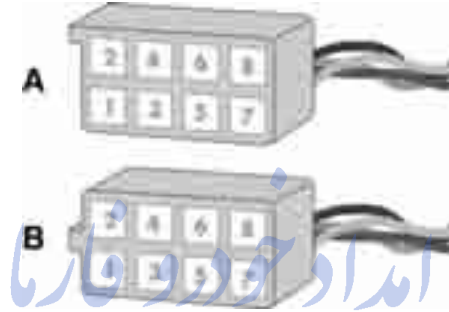

تلفن شبانه روزی: ۰۲۱-۸۸۸۶۲۰۸۵

برقراری اتصال کانکتورها

FarmaSOS.com

- A1 -
- A2 -
- A3 -
- A4 : (+ve) تجهیزات
- A5 -
- A6 : چراغهای جانبی
- A7 : (+ve) دائمی
- A8 : اتصال آهن

### نصب رادیو

وسایل صوتی از کارخانه‌های معینی نصب شده است.

- آنتن سقفی
- کابل کواکسیال آنتن
- پارازیت گیر
- تغذیه بلندگوه‌های جلو
- تغذیه بلندگوه‌های عقب و بلند گوه‌های توئیتر\*
- دو کانکتور ۸ پین

### نصب بلندگوها

نمایندگیهای مجاز نصب کننده تجهیزات، برای نصب موارد زیر مجاز هستند :

- قطر بلندگوها در داخل درها جلو ۱۶۵ میلیمتر باشد.
- قطر بلندگوه‌های توئیتر در قاب های آینه ۲۲٫۵ میلیمتر باشد.\*
- امکان نصب بلند گوها در عقب با مشاوره با نمایندگیهای مجاز وجود دارد.

\* برای مدل‌های خاص

### حالات مخصوص گیربکس اتوماتیک

برای خودروهای گیربکس اتوماتیک در زمانی که چهار چرخ بروی زمین قرار دارند و خودرو یدک کشیده می شود می بایست روش زیر رعایت شود :

- دسته دنده در وضعیت N قرار دهید.
- در زمان یدک کشی سرعت خودرو کمتر از ۳۰ مایل در ساعت (۵۰ کیلومتر بر ساعت) باشد و مسافت از ۳۰ مایل (۵۰ کیلومتر) بیشتر نباشد.
- روغن به گیربکس اضافه نکنید

### حالات مخصوص GT

برای دسترسی به حلقه یدک کش بست‌های روی سپر را باز کنید.



### یدک کشی بدون بلند کردن خودرو (چهار چرخ روی زمین قرار دارد)

در این حالت، شما باید همیشه از یک میله بکسل استفاده کنید. میله بکسل را به حلقه بکسل خودرو در جلو یا عقب خودرو متصل کنید.

### بلند کردن خودرو (فقط دو چرخ روی زمین قرار می گیرد)

بهتر است که خودرو را با چرخها بلند کنید.

از محل‌های دیگر برای یدک کشی استفاده نکنید.





### توجه در هنگام یدک کشی :

\* باید به دمای سیستم خنک کننده توجه داشت .  
\* در صورت روشن شدن چراغ خطر سیستم خنک کننده می بایست توقف نموده، موتور را خاموش کرد .

#### لاستیک ها

فشار باد لاستیک های اتومبیل کشنده و یدک کش می بایست طبق مقادیر پیشنهادی در دفترچه های راهنما مورد بازبینی قرار گیرند .

#### سیستم ترمز

یدک کشی باعث افزایش خط ترمز می شود . در هنگام یدک کشی می بایست با یک سرعت مطمئن و پایین حرکت کرد . در صورت نیاز نیز می بایست به تدریج ترمز گرفت و از ایجاد تغییرات ناگهانی در سرعت خودرو اجتناب نمود .

#### سیستم روشنایی

چراغهای جلویی اتومبیل می بایست بگونه ای تنظیم شوند تا باعث خیره شدن سایر رانندگانی که از روبه رو حرکت می کنند نشود .

همچنین می بایست چراغ خطرهای نصب شده بر روی یدک کش را پیش از حرکت بازبینی نمود .

#### باد جانبی

حساسیت و تأثیر پذیری خودروی کشنده و یدک کش همراه آن با باد جانبی افزایش می یابد لذا به منظور حفظ کنترل و پایداری خودرو می بایست با یک سرعت مطمئن حرکت کرد .

### توزیع بارهای وارده

بار و وسایل مورد نظر جهت حمل را بگونه ای روی یدک کش توزیع کنید تا اجسام سنگین تا حد امکان نزدیک اکسل عقب خودرو قرار گیرند البته باید توجه داشت مقدار بار مجاز وارده در قسمت جلویی یدک کش از حد مجاز فراتر نرود .

#### خنک کردن

یدک کشی در یک سطح شیب دار باعث افزایش دمای آب سیستم خنک کننده می شود از آنجا که سیستم فن بصورت الکتریکی کنترل می شود ظرفیت خنک کنندگی آن بستگی به سرعت موتور ندارد .

برای این منظور می توان از دنده سنگین برای کاهش دور موتور و به تبع آن کاهش سرعت خودرو استفاده نمود . باید توجه داشت حداکثر بار مجاز اعمالی ، بر روی یدک کش بر روی سطوح شیب دار طولانی، بستگی به شیب و دمای هوای محیط دارد .

### یدک کشی کاروان ، قایق ، واگن و غیره

تنها از یدک کشهای پژو که در مرحله طراحی خودروهای ۲۰۶ ، مورد آزمایش و تأیید قرار گرفته اند استفاده کنید . باید توجه داشت نصب یدک کش بوسیله تعمیرگاه مجاز باید صورت گیرد .

خودروی ۲۰۶ اساساً برای جابجا کردن افراد و اسباب و اثاثیه همراه آنها طراحی شده است ولیکن امکان نصب یدک کش در پشت آن برای حمل کاروان ، قایق یا ... نیز در نظر گرفته شده است . رانندگی همراه با یدک کش باعث اعمال تنشهای قابل توجه به خودروی کشنده می شود که راننده باید دقت و توجه زیادی هنگام رانندگی داشته باشد .

با افزایش ارتفاع ، چگالی هوا کاهش یافته که این امر باعث کاهش عملکرد موتور خودرو می شود . با توجه به مطلب یاد شده به ازای هر ۱۰۰۰ متر افزایش ارتفاع می بایست ۱۰ درصد از رانندمان مورد نظر جهت یدک کش کم نمود .



فوراً تمامی لکه ها و فضولات حیوانی را تمیز کنید  
 آنها شامل موادی هستند که می‌توانند باعث خراب شدن رنگ خودرو شوند.  
 بعد از شستشو خودرو، چندین بار پدال ترمز را فشار دهید تا لنت های ترمز از هر نوع رطوبت پاک شود.  
 - برای خشک کردن لنزها و شیشه های چراغ جلو و شیشه هایی که روکش پلی کرمات دارند از پارچه های خشک و زبر استفاده نکنید.  
 - از مواد نفتی، بنزینی یا پارچه های آغشته به آنها برای تمیز کردن بدنه و قطعات پلاستیکی خودرو خود استفاده نکنید.  
 - برای پیشگیری از پیشرفت خرابی بدنه که در نتیجه تصادف ایجاد شده است، (برخورد سنگ یا خراش) آنها را ترمیم کنید.

## پولیش زدن

استفاده منظم از واکس و یاشستشو خودرو با آب، رنگ را در مقابل عوامل خارجی محافظت می‌کند.  
 برای هر سوالی مربوط به نگهداری خودرو و یا کیفیت قطعات، می‌توانید با نمایندگی های مجاز مشورت کنید.

امداد خودرو فارما

تلفن شبانه روزی: ۰۲۱-۸۸۸۶۲۰۸۵

FarmaSOS.com

## نگهداری بدنه

برای نگهداری از رنگ و تزئینات پلاستیکی خودرو شما، پیشنهاد می‌کنیم که آنها را بطور منظم بشوئید.  
 - در هنگام شستشوی دستی مورد مشخصی برای احتیاط وجود ندارد.  
 - ماشین شوی اتوماتیک امکان خط انداختن توسط ذرات ماکروسکوپی بر روی بدنه را دارد، مخصوصاً روی رنگ‌های تیره در این خصوص دقت کنید.  
 - در استفاده از شوینده پر فشار، مراقبت نمایند.  
 - در هنگام شستن با فشار آب زیاد، دقت بیشتری انجام شود.  
 به عنوان مثال (فشار و فاصله پاشش)، پیشنهاد می‌شود که اگر روی بدنه خودرو خرابی وجود دارد (سپره‌های رنگ شده یا چراغ جلو) از روش فوق استفاده نکنید و در عوض برای تمیز کردن آن نواحی از دست استفاده کنید.  
 همچنین از ورود آب به داخل قفلها جلوگیری کنید.



اداره دارو

پن هفتاد و هشتاد و پنج - ۸۵

FarmaSOS.com

نمای دریچه های تهویه هوا :

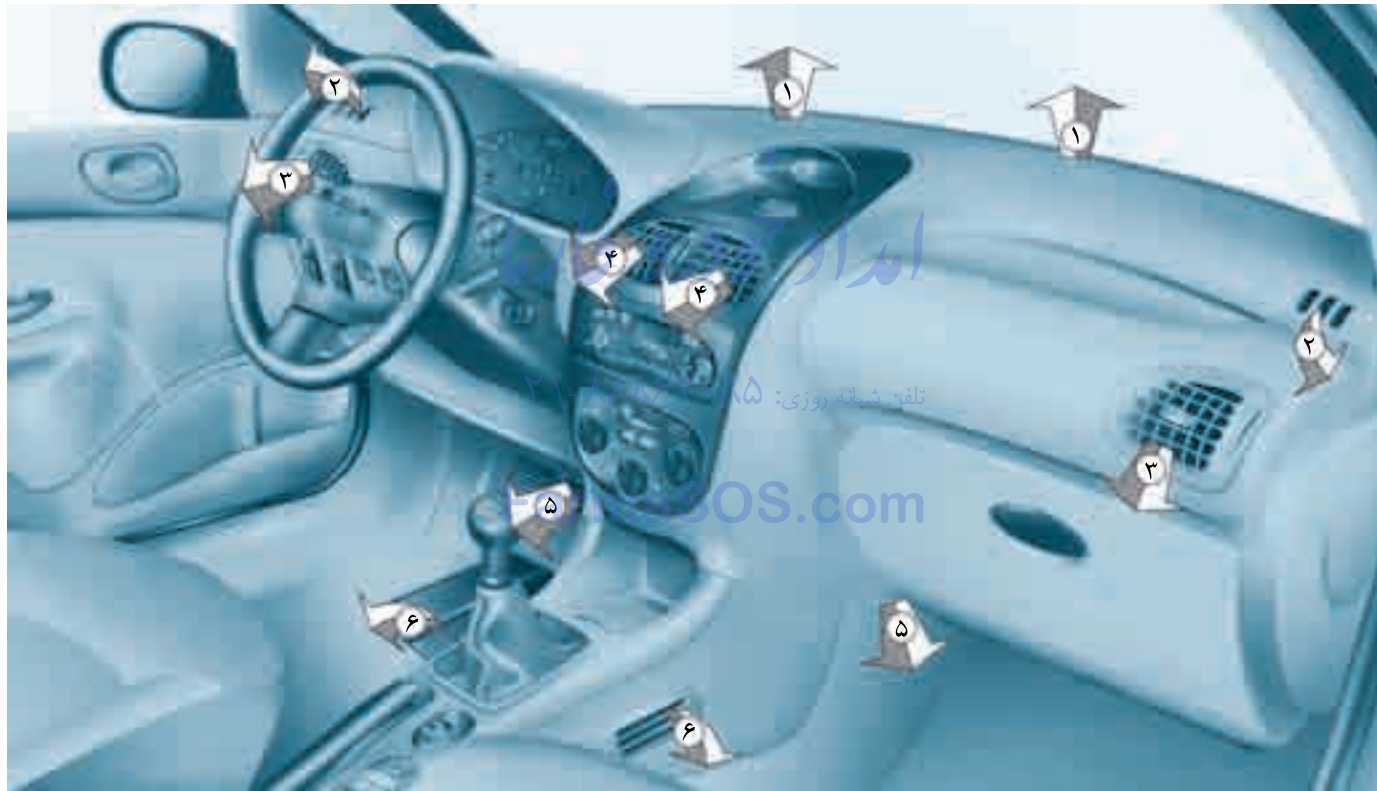

تلفن شماره روزی: ۸۵

OS.com



## تهویه :

- ۱) دریچه های گرم کن شیشه جلو
- ۲) دریچه های گرم کن پنجره های جلو
- ۳) دریچه های کناری
- ۴) دریچه های مرکزی
- ۵) دریچه های گرم کن زیر پا
- ۶) دریچه های گرم کن زیر پا عقب\*

## توصیه های کاربردی :

- کنترل جریان هوا را در سطحی قرار دهید تا مطمئن شوید که جریان هوای تازه در اتاق سرنشین بمقدار مناسب و کافی وجود دارد.
- توزیع هوا را مطابق با نیاز و شرایط آب و هوایی خودتان تنظیم نمائید.
- دما را بطور تدریجی تا حد مطلوب خود تنظیم نمائید.
- برای فراهم نمودن توزیع مناسب و کامل هوا ، از انسداد دریچه های ورودی هوا در روی در موتور و دریچه های ورود هوا در زیر صندلی های جلو ، جلوگیری نمائید.

تلفن شبانه روزی: ۰۲۱-۸۸۸۶۲۰۸۵

FarmaSOS.com

\*مطابق مشخصات فنی

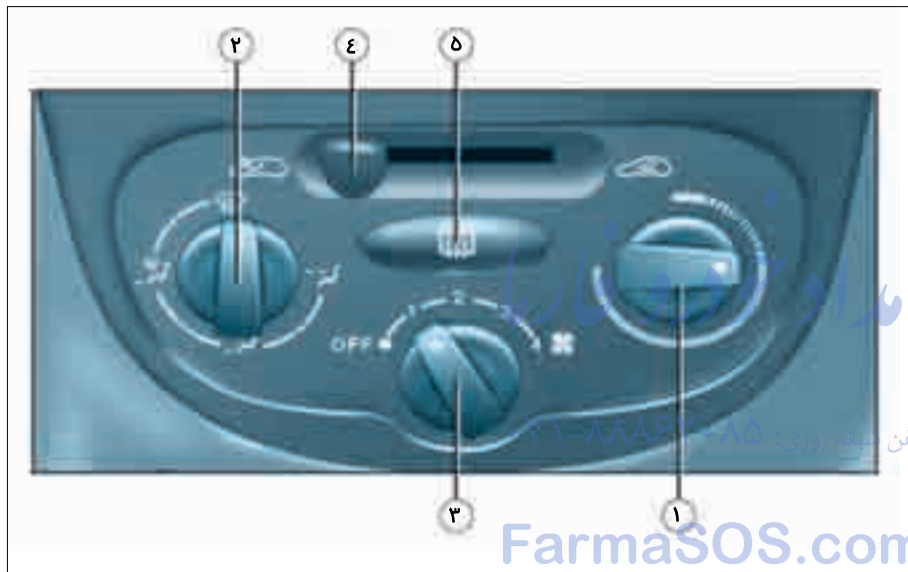

## گرمایش - تهویه (مدل یک)

### ۱) تنظیم دمای هوا

بر اساس نیاز شما تنظیم می شود  
- از رنگ آبی (دمای محیط بیرون) تا رنگ  
قرمز (گرم)

### ۲) تنظیم توزیع هوا

شیشه جلو و پنجره های  
کناری (گرم کن ضد بخار  
- ضد یخ زدگی)



برای از بین بردن سریع بخار یا یخ زدگی  
شیشه جلو و پنجره های کناری :  
- کنترل دما و جریان هوا را بر روی مقدار  
حداکثر قرار دهید.  
- دریچه های مرکزی و کناری را ببندید.

شیشه جلو، پنجره های کناری و جلو پایي



جلو پایي



دریچه های کناری و مرکزی



این تنظیمات برای آب و هوای سرد توصیه می شود.

### ۳) تنظیم جریان هوا:

کنترل را تا حصول یک جریان مناسب برای راحتی خودتان باز نمائید.



### ۴) کنترل ورود هوا:

ورودی هوای خارجی



این موقعیت عملکرد نرمال است

گردش داخلی هوا



این موقعیت از ورود دود و بوهای خارجی به اتاق سرنشین جلوگیری می نماید و سرعت گرم شدن هوای اتاق سرنشین را افزایش می دهد.

تا حد ممکن، کلید کنترل را در موقعیت ورود هوای بیرونی برای جلوگیری از بخار گرفتگی پنجره ها، قرار دهید.

### ۵) بخار گیر شیشه عقب:

با بکار افتادن موتور خودرو همزمان کلیدهای بخارگیر، شیشه عقب و آینه ها را فشار



دهید. بطور خودکار پس از حدود ۱۲ دقیقه برای جلوگیری از مصرف بیش از حد انرژی، سیستم قطع می شود.

با فشار دادن مجدد کلیدها سیستم برای ۱۲ دقیقه دیگر بکار می افتد. برای متوقف کردن سیستم بخارگیر قبل از پایان ۱۲ دقیقه می توانید دوباره کلیدها را فشار دهید.

ایزو خودرو فارما  
تلفن شماره روزی: ۰۲۱-۸۸۸۸۸۸۸۸  
FarmasOS.com

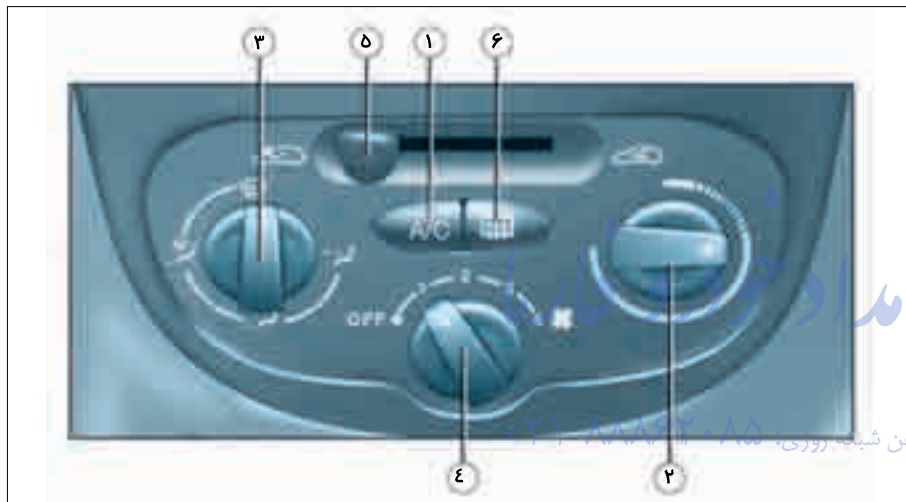

## کنترل تهویه هوا (مدل دو)

### ۱) تهویه هوا:

تهویه هوا بگونه ای طراحی گردیده است تا در تمام فصول عمل کند. در تابستان سیستم را قادر می سازد که به دماهای پایینتر برسد و در زمستان دردمای بالای صفر درجه، سیستم قادر است بخارگیری بیشتری داشته باشد.

– کلید را فشار دهید، چراغ نمایشگر (چشمک زن) ظاهر می شود.

### ۲) تنظیم دما:

بر اساس نیاز شما تنظیم می شود. از آبی (حالت سرد یعنی هنگامی که سیستم تهویه هوا روشن است) تا قرمز (حالت گرم) است، عمل نمی کند.

### نکته:

معمولاً تقطیر ناشی از عملیات تهویه در شیلنگ جریان آب در زیر خودرو هنگامی که خودرو متوقف است، رخ میدهد.

**۳) تنظیم توزیع هوا:**

شیشه جلو و پنجره های کناری ( بخارگیر و ضدیخ زدگی) 

برای بخارگیری یا یخ زدائی سریع از شیشه جلو و پنجره های کناری :

– کنترل‌های دما و جریان هوا را بر میزان حد اکثر قرار دهید.

– دریچه های مرکزی و کناری را ببندید.

شیشه جلو ، پنجره های کناری و جلو پایي ها 

جلو پایي ها 

این تنظیمها برای آب و هوای سرد توصیه می‌شود.

دریچه های مرکزی و کناری 

این تنظیمها برای آب و هوای سرد توصیه می‌شود.

**۴) تنظیم جریان هوا :**

کنترل را تا حصول یک جریان مناسب و کافی برای راحتی خودتان ، بچرخانید. 

**۵) کنترل ورود هوا :**

ورودی هوای خارجی 

گردش داخلی هوا 

این موقعیت از ورود دود و بوهای خارجی به اتاق سرنشین جلوگیری می نماید.

– اگر همزمان با تهویه هوا بکار گرفته شود، گردش دوباره باعث بهبودر دو عملکرد گرمایش و سرمایش می گردد.

– اگر بدون تهویه هوا بکار گرفته شود، گردش دوباره ممکن است باعث ایجاد بخار بر روی پنجره ها شود.

تا حد ممکن ،کنترل را در موقعیت ورود هوای خارجی قرار دهید.

**توصیه های مهم :**

برای حفظ سیستم تهویه هوا در شرایط کاری مناسب یک یا دو مرتبه در ماه سیستم را برای مدت ۵ تا ۱۰ دقیقه بکار بیندازید.

اگر سیستم هوای خنک تولید نمی کند، از سیستم استفاده نکنید و با نمایندگی مجاز تماس حاصل فرمایید.

**۶) بخارگیر شیشه عقب :**

هنگامی که موتور بکار می افتد، کلید گرم کن شیشه عقب و آینه ها را فشار دهید. سیستم بطور خودکار پس از حدود ۱۲ دقیقه برای جلوگیری از مصرف بیش از حد انرژی ، قطع می شود.

با فشار دادن مجدد کلید سیستم برای ۱۲ دقیقه دیگر بکار می افتد. برای متوقف کردن سیستم بخارگیر قبل از پایان ۱۲ دقیقه می توانید دوباره کلید را فشار دهید.





## تهویه اتوماتیک هوا:

(مدل سه)

## عملکرد اتوماتیک

### ۱) تنظیم دما



دمای انتخاب شده نمایش داده می‌شود. برای تنظیم دما پیکانها را به سمت بالا و پایین فشار دهید. تنظیم دما در محدوده ۲۱ درجه دمای مطبوع و دلپذیری را فراهم می‌سازد.

### ۲) برنامه تنظیم اتوماتیک



کلید AUTO را بفشارید. سیستم بطور اتوماتیک دمای داخلی خودرو را مطابق دمای انتخاب شده، تنظیم می‌کند. این عمل باعث کنترل دما، جریان هوا، توزیع و ورودی هوا و همچنین تهویه هوای می‌گردد.

### ۳) گرم کن شیشه جلو



در برخی موارد، برنامه تنظیم اتوماتیک برای عمل بخار زدایی و یخ زدایی پنجره‌ها (رطوبت، تعدد سرنشین، یخ و ...) کافی نیست. در این حالت، گرم کن شیشه جلو اتوماتیک را روشن نمائید تا پنجره‌ها سریعاً تمیز شوند.

## تنظیم دستی

شما می‌توانید، انتخابهای مختلفی برای تغییر تنظیم سیستم داشته باشید. بقیه عملیات همچنان بصورت اتوماتیکی کنترل می‌شوند. با فشار کلید؛ AUTO؛ سیستم به عملکرد کاملاً اتوماتیک باز می‌گردد.

## ۴) تهویه هوا:

با فشردن این کلید، سیستم تهویه هوا خاموش می‌شود، علامت؛ ECO؛ ظاهر می‌شود.

عملکرد اتوماتیک تهویه هوا هنگامی که کلید مجدداً فشرده شود، بکار می‌افتد و سپس علامت؛ A/C؛ ظاهر می‌گردد.

## تذکر:

معمولاً به دلیل عملیات تهویه هوا، قطرات آب ناشی از تقطیر بخار آب درون اتاق، از طریق شیلنگ در زیر خودرو در هنگام توقف، خارج می‌شود.

## ۵) توزیع هوا:

با فشردن مکرر و متوالی این کلید جریان هوا به سمت بخش‌های زیر هدایت می‌گردد.

– شیشه جلو

– شیشه جلو و زیر پا

– زیر پا

– دریچه‌های مرکزی و کناری و زیر پایی‌ها

– دریچه‌های مرکزی و کناری

## ۶) جریان هوا:

جریان هوا با فشار دادن

کلیدهای + یا - بترتیب

افزایش یا کاهش یابد.

## ۷) ورود هوا:

با فشردن این کلید جریان

هوای داخلی گردش می‌یابد.

این حالت گردش، بر صفحه به نمایش در می‌آید و سرنشینان خودرو را قادر می‌سازد تا از دود و بوهای خارجی مصون بمانند.

از عملکرد طولانی مدت در این حالت گردش هوای داخلی خودداری نمائید و به این منظور مجدداً کلید را فشار داده تا ورود هوا بصورت اتوماتیک انجام گیرد.

## ۸) خاموش کردن سیستم:

با فشردن این کلید تمام

سیستم خاموش می‌گردد.

## ۹) گرم کن شیشه عقب:

با فشردن این کلید

گرم کن شیشه عقب

و آینه‌ها بکار می‌افتد.

گرم کن بصورت اتوماتیک پس از مدت زمانی هنگامی که نسبت به دمای بیرون تغییر می‌کند خاموش می‌شود. می‌توان قبل از خاموش شدن اتوماتیک بخارگیر پس از یک مدت زمانی با فشار دادن مجدد کلید، آنرا متوقف کرد.

## تجهيزات صوتی

RB3

امداد خودرو فارما

تلفن شبانه روزی: ۰۲۱-۸۸۸۶۲۰۸۵

FarmaSOS.com

RD3\*



### نکاتی در مورد دریافت بهتر صدای رادیو

رادیو شما در معرض پدیده هایی است که روی دستگاه های رادیو منزل موثر نمی باشد. دریافت امواج MW/LW و FM در توائم با پارازیت است که هیچ ارتباطی با کیفیت سیستم صوتی ندارد، بلکه به ماهیت سیگنال ها و شیوه مخابره آنها بستگی دارد. در مورد امواج MW/LW، هنگام عبور از زیر خطوط انتقال برق ولتاژ قوی، یا زیر پل ها و درون تونل ها این پارازیت روی می دهد. در مورد امواج FM، پارازیت در اثر دوری فرستنده، انحراف موج توسط موانع مختلف (مثل کوه ها، تپه ها، ساختمانها و غیره) و یا قرارگرفتن در نقطه ای که تحت پوشش فرستنده نیست رخ می دهد.

# امداد خودرو فارما

تلفن شبانه روزی: ۰۲۱-۸۸۸۶۲۰۸۵

## FarmaSOS.com

بهترین حالت آنتن برای دریافت امواج رادیو



## سیستم صوتی RB3

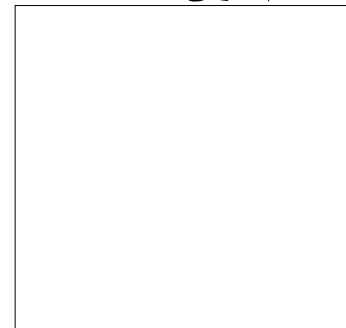

امداد خودرو فارما

تلفن شماره روزی: ۰۲۱-۸۸۸۶۲۰۸۵

عملکرد

حرکت دسته کنترل از راه دور

افزایش صدا	۱ - فشار دادن در جهت فلش
کاهش صدا	۲ - فشار دادن در جهت فلش
قطع کامل صدا، که بعداً با فشردن هر دکمه ای صدا دوباره پخش می شد.	۱ + ۲ - فشار دادن با همدیگر
جستجوی اتوماتیک در فرکانس های بالاتر (رادیو) یا آهنگ بعدی روی CD	۳ - فشار دادن
جستجوی اتوماتیک در فرکانس های پایین (رادیو) یا آهنگ قبلی روی CD	۴ - فشار دادن
تغییر دستگاه پخش صوت : رادیو / کاست / تعویض کننده CD (CD Changer)	۵ - فشار دادن روی انتهای دسته
انتخاب ایستگاه بعدی رادیو که در حافظه است - گزینش CD بعدی	۶ - چرخاندن در جهت عقربه های ساعت
انتخاب ایستگاه قبلی رادیو که در حافظه است - گزینش CD قبلی	۷ - چرخاندن خلاف عقربه های ساعت

عملکرد		دکمه	
خاموش و روشن کردن رادیو		A	
کاهش صدا	-	B	
افزایش صدا	+	C	
خاموش و روشن کردن RDS در صورتی که بیش از ۲ ثانیه فشار دهید حالت محلی روشن یا خاموش می شود	RDS	D	
روشن و خاموش کردن اطلاعات ترافیک سطح شهر (در ایران وجود ندارد)	TA	E	
فشار کامل: بازگشت نوار کاست به عقب		F	
فشار کامل: حرکت نوار کاست به جلو		G	
فشار کم: تغییر جهت پخش نوار کاست      فشار کامل: خروج کاست	◀ ▶	F+G	
دکمه تنظیم مشخصات صدا      تلفن شماره روزی: ۰۲۱-۸۸۶۲۰۸۵	▲	H	
	▼	I	
تنظیم های صدای بم و زیر، صدای بم در ولوم کم، شیوه پخش صوت و تنظیم اتوماتیک ولوم		J	
انتخاب دستگاه پخش صوت: رادیو، کاست، تعویض CD در صورتی که بیش از ۲ ثانیه فشرده شود: پخش رندم CDها	SRC	K	
جستجوی اتوماتیک فرکانس های زیاد - گزینش آهنگ بعدی روی CD	▶▶	L	
عملکرد دستی یا اتوماتیک دکمه های L و N در حالت رادیو	MAN	M	
جستجوی اتوماتیک فرکانس های کم - گزینش آهنگ قبلی روی CD	◀◀	N	
گزینش بیش از ۲ ثانیه فشرده شود: ذخیره اتوماتیک ایستگاه در حافظه	BND AST	O	
گزینش ایستگاههای ذخیره شده در حافظه      اگر بیش از ۲ ثانیه فشرده شود: ذخیره یک ایستگاه در حافظه		1 to 6	
گزینش یک CD از دستگاه تعویض CD		1 to 6	

## سیستم صوتی RD3

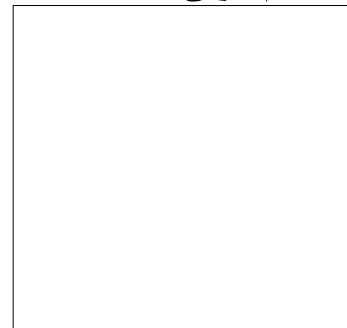

امداد خودرو فارما

تلفن شماره روزی: ۰۲۱-۸۸۸۶۲۰۸۵

عملکرد

حرکت دسته کنترل از راه دور

افزایش صدا	۱ - فشار دادن در جهت فلش
کاهش صدا	۲ - فشار دادن در جهت فلش
قطع کامل صدا، که بعداً با فشردن هر دکمه ای صدا دوباره پخش می شود.	۱ + ۲ - فشار دادن با همدیگر
جستجوی اتوماتیک در فرکانس های بالاتر (رادیو) یا آهنگ بعدی روی CD	۳ - فشار دادن
جستجوی اتوماتیک در فرکانس های پایین (رادیو) یا آهنگ قبلی روی CD	۴ - فشار دادن
تغییر دستگاه پخش صوت : رادیو / کاست / تعویض کننده CD (CD Changer)	۵ - فشار دادن روی انتهای دسته
انتخاب ایستگاه بعدی رادیو که در حافظه است - گزینش CD بعدی	۶ - چرخاندن در جهت عقربه های ساعت
انتخاب ایستگاه قبلی رادیو که در حافظه است - گزینش CD قبلی	۷ - چرخاندن خلاف عقربه های ساعت

عملکرد		دکمه	
خاموش و روشن کردن رادیو		A	
کاهش صدا	-	B	
افزایش صدا	+	C	
خاموش و روشن کردن RDS در صورتی که بیش از ۲ ثانیه فشار دهید حالت محلی روشن یا خاموش می شود	RDS	D	
روشن و خاموش کردن اطلاعات ترافیک سطح شهر (در ایران وجود ندارد) در صورتی که بیش از ۲ ثانیه فشار داده شود: روشن و خاموش کردن PTY	TA	E	
زیاد کردن تنظیمات رادیو	▲	H	
کم کردن تنظیمات رادیو	▼	I	
تنظیم های صدای بم و زیر، صدای بم در ولوم کم، شیوه پخش صوت و تنظیم اتوماتیک ولوم		J	
انتخاب دستگاه پخش صوت: رادیو، کاست، تعویض CD در صورتی که بیش از ۲ ثانیه فشرده شود: پخش رندم CDها	SRC	H	
جستجوی اتوماتیک فرکانس های زیاد - گزینش آهنگ بعدی روی CD	▶▶	L	
عملکرد دستی یا اتوماتیک دکمه های L و N در حالت رادیو	MAN	K	
جستجوی اتوماتیک فرکانس های کم - گزینش آهنگ قبلی روی CD	◀◀	N	
گزینش طول موجهای FM1 و FM1 و FMast و AM اگر بیش از ۲ ثانیه فشرده شود: ذخیره اتوماتیک ایستگاه در حافظه	Radio	P	
گزینش CD، بیش از دو ثانیه	CD	Q	
گزینش دستگاه تعویض CD، بیش از دو ثانیه	CH.CD	R	
خروج CD	▲	S	
گزینش ایستگاههای ذخیره شده در حافظه اگر بیش از ۲ ثانیه فشرده شود: ذخیره یک ایستگاه در حافظه		1 to 6	
گزینش یک CD از دستگاه تعویض CD		1 to 6	

## عملیات های کلی

### دکمه روشن / خاموش

در حالتی که سوئیچ باز است، دکمه A را فشار دهید تا رادیو پخش روشن و خاموش شود. اگر سوئیچ را ببندید، رادیو پخش خودروی شما تا ۳۰ دقیقه کار می کند.

امداد خودرو فارما

### سیستم دزدگیر

رادیو پخش به صورتی کد گذاری شده که فقط روی خودروی شما کار می کند و روی خودروی دیگر کار نخواهد کرد. این کد برای جلوگیری از سرقت رادیو پخش در نظر گرفته شده است و لازم نیست شما عملی انجام دهید.

تلفن شبانه روزی: ۰۲۱-۸۸۸۶۲۰۸۵

### تنظیم ولوم

برای زیاد کردن صدا روی دکمه C فشار دهید و برای کاهش آن دکمه B را فشار دهید. اگر دکمه ها را فشرده نگه دارید صدا کم و زیاد می شود.

FarmaSOS.com

### تنظیم مشخصات صدا

با تکرار فشار دادن کلید L حالت های بم، زیر، بم و زیر اتوماتیک، محو کن صدا، رفته و آنها را تنظیم کنید. با رها کردن کلید L دستگاه خودکار به حالت عادی برمی گردد. همچنین می توانید بعد از حالت تنظیم اتوماتیک یکبار دیگر دکمه L را بزنید.

توجه : حالت بم و زیر برای هر دستگاه پخش بصورت جداگانه قابل تنظیم است و می توان تنظیمات مختلفی برای رادیو، کاست (RB3) ، CD (RD4) و دیسک خوان داشته باشید.

### تنظیم صدای بم

با مشاهده کلمه "BASS" ، دکمه های H یا I را فشار دهید تا تنظیم انجام شود.

– "BASS-9" مشکل از حداقل بمی صدا است.

– "BASS 0" حالت عادی است.

– "BASS+9" مشکل از حداکثر بمی صدا است.

امداد خودرو فارما

### تنظیم صدای زیر

با مشاهده کلمه TREB ، دکمه های H یا I را فشار دهید تا تنظیم انجام شود.

– "TREB-9" حداقل مقدار صدای زیر است.

– "TREB 0" حالت عادی است.

– "TREB+9" مشکل از حداکثر بمی صدا است.

FarmaSOS.com

### تنظیم اتوماتیک بمی و زیری صدا

این عملکرد به طور اتوماتیک صدای بم و زیر را زیاد می کند. برای خاموش کردن این حالت دکمه یا I را فشار دهید.

تنظیم توزیع صدای جلو و عقب (محو کن)

با مشاهده کلمه FAD ، دکمه H یا I را بزنید.

## رادیو

### نکاتی برای دریافت بهتر موج رادیو

رادیوی شما در معرض پدیده هایی است که روی دستگاه های رادیوی منزل موثر نمی باشد. دریافت امواج MW/LW و FM در معرض انواع پارازیت ها است که هیچ ارتباطی با کیفیت سیستم صوتی ندارد، بلکه به ماهیت سیگنال ها و شیوه مخابره آنها بستگی دارد.

در مورد امواج MW/LW، هنگام عبور از زیر خطوط انتقال برق ولتاژ قوی، یا زیر پل ها و درون تونل ها این پارازیت روی می دهد. در مورد امواج FM، پارازیت در اثر بعد مسافت نسبت به فرستنده، انحراف سیگنال توسط موانع مختلف (مثل کوه ها، تپه ها، ساختمان ها و غیره) و یا قرار گرفتن در نقطه ای که تحت پوشش فرستنده نیست رخ می دهد.

### انتخاب حالت رادیو

سیستم RB3 : دکمه SRC را چند بار پیپی فشار دهید.

سیستم RD3 : دکمه P را فشار دهید.

تلفن شبانه روزی: ۰۲۱-۸۸۸۶۲۰۸۵

### انتخاب طول موج

رادیو اتوماتیک RB3: برای انتخاب FM<sub>1</sub>، FM<sub>2</sub>، FMast، AM، دکمه BND/AST را فشار دهید.

رادیو اتوماتیک RD3: برای انتخاب FM<sub>1</sub>، FM<sub>2</sub>، FMast، AM، دکمه P را فشار دهید.

### جستجوی اتوماتیک ایستگاه

برای گزینش ایستگاه، دکمه L و N را برای جستجوی ایستگاه بعدی یا قبلی فشار دهید، با ادامه فشار روی دکمه در جهت مطلوب، می توانید ایستگاه ها را به طور پیپی مرور کنید.

پس از رها کردن دکمه، مرور روی ایستگاه بعدی متوقف می شود. اگر حالت پخش رادیویی وضع ترافیک شهری انتخاب شود، فقط ایستگاه هایی که این نوع برنامه را دارند انتخاب می شوند. انتخاب برای ایستگاه روی حساسیت کم انجام (LO) می شود که قدرتمندترین فرستنده ها را مشخص می کند و سپس روی حساسیت زیاد (DX) انجام می گیرد که ضعیف ترین یا دور ترین ایستگاه را مشخص می نماید. برای ورود به حالت جستجو (DX)، دکمه L یا N را دو بار فشار دهید.



# 206

امداد خودرو فارما

تلفن شبانه روزی: ۰۲۱-۸۸۸۶۲۰۸۵

[FarmaSOS.com](http://FarmaSOS.com)

**P E U G E O T**

## جستجوی دستی ایستگاه ها

دکمه MAN را فشار دهید.

دکمه L یا N را کمی فشار دهید تا فرکانس مشاهده شده را کم یا زیاد کنید.

با ادامه فشار دکمه جهت انتخاب شده مرور مداوم فرکانس ها انجام می شود. این مرور پس از رها کردن دکمه، روی اولین ایستگاه یافت شده متوقف می گردد. با فشار مجدد روی دکمه MAN به حالت جستجوی اتوماتیک باز می گردید.

امداد خودرو فارما

ذخیره سازی دستی ایستگاه ها در حافظه

ایستگاه مورد نظر را انتخاب کنید. یکی از دکمه های ۱ تا ۶ را برای مدتی بیش از ۲ ثانیه فشار دهید. صدا متوقف شده و سپس دوباره شنیده شود و

نشان می دهد که ایستگاه در حافظه ذخیره شده است. شبانه روزی: ۰۸۵۰۲۰۸۸۶۲-۰۲۱

ذخیره اتوماتیک ایستگاه ها در حافظه

FarmaSOS.com

سیستم RB3 : دکمه "BND/AST" را به مدت بیش از ۲ ثانیه نگه دارید.

سیستم RD3 : دکمه "P" را به مدت بیش از ۲ ثانیه نگه دارید.

### استفاده از RDS (سیستم اطلاعاتی رادیویی) در موج FM

سیستم اطلاعاتی رادیویی اجازه می دهد که بدون توجه به فرکانس های مختلفی که یک ایستگاه در مناطق پخش می کند، همیشه روی همان ایستگاه باقی بمانید و مجبور به تنظیم مجدد نشوید.

- روی دکمه "RDS" فشار دهید تا این حالت روشن یا خاموش شود.
- در صفحه نمایش مشاهده خواهید نمود که :
- در صورت روشن شدن این حالت، کلمه "RDS" دیده می شود.
- در صورت روشن شدن این حالت، ولی در دسترس نبودن آن کلمه دیده (RDS) می شود.

### دنبال کردن ایستگاه توسط (RDS) (در ایران وجود ندارد)

روی صفحه ، نام ایستگاه مشاهده می شود، رادیو دائماً به دنبال ایستگاهی که بهترین دریافت را دارد می گردد. که در حال پخش همان برنامه باشد. برنامه اطلاعات ترافیکی ( در ایران وجود ندارد)

- \* برای روشن و خاموش کردن این حالت دکمه "TA" را فشار دهید. در صفحه نمایش دیده می شود که :
- هنگام روشن شدن این حالت، کلمه "TA" مشاهده می گردد.
- هنگام روشن شدن این حالت، ولی در دسترس نبودن آن، کلمه "TA" مشاهده می گردد. (۰۲)
- هر گونه اطلاعات ترافیکی، بدون توجه به دستگاه پخش صوت شما (رادیو، کاست، تعویض CD) دارای اولویت بوده و پخش می شود.

اگر مایل به قطع پیام بودید، دکمه "TA" را فشار دهید تا این حالت خاموش شود.

توجه : ولوم صدای اعلام اطلاعات ترافیکی مستقل از ولوم عادی رادیو می باشد و می توانید آن را با تنظیم ولوم، کم و زیاد کنید. این وضعیت ذخیره شده و برای پخش پیام بعدی مورد استفاده قرار می گیرد.

اگر مایل به قطع پیام بودید، دکمه "TA" را فشار دهید تا این حالت خاموش شود.

توجه : ولوم صدای اعلام اطلاعات ترافیکی مستقل از ولوم عادی رادیو می باشد و می توانید آن را با تنظیم ولوم، کم و زیاد کنید. این وضعیت ذخیره شده و برای پخش پیام بعدی مورد استفاده قرار می گیرد.

### حالت دنبال کردن منطقه ای

برخی ایستگاه های دارای شبکه ، برنامه های منطقه ای پخش می کنند. با این حالت، شما می توانید همچنان به همان برنامه اصلی دلخواه خود گوش کنید. برای روشن و خاموش کردن این حالت دکمه RDS را بیش از ۲ ثانیه فشار دهید.

\*این حالت در ایران وجود ندارد

برای جستجوی یک برنامه PTY :

\* – عملکرد PTY را روشن کنید.

– دکمه L یا N را برای مرور برنامه های ارائه شده فشار دهید.

– پس از مشاهده نام برنامه مورد نظر، دکمه L یا N را برای بیش از ۲ ثانیه فشار دهید تا جستجوی اتوماتیک آغاز شود. (عملکرد PTY پس جستجوی اتوماتیک قطع می شود).

در حالت PTY انواع مختلف برنامه ها را می توان در حافظه ثبت کرد. برای این کار، دکمه های ۱ الی ۶ را بیش از ۲ ثانیه نگهدارید. برای فراخوانی برنامه موجود در حافظه، دکمه مربوط را فشار دهید.

FarmaSOS.com

\*سیستم EON : بر روی RD3

این حالت، ایستگاه هایی را که قسمتی از یک شبکه خاص هستند به یکدیگر متصل می نماید. بدین ترتیب می توان اطلاعات ترافیکی را از ایستگاهی که قسمتی از همان شبکه، ایستگاه مورد علاقه شماست دریافت نمایید. این سرویس در زمانی که برنامه اطلاعاتی ترافیکی TA یا عملکرد PTY را انتخاب کنید فعال می شود.

\*این حالت در ایران وجود ندارد

## کاست: سیستم RB3

### انتخاب حالت نوار

هنگامی که یک نوار وارد دستگاه شود، سیستم پخش به طور خودکار آن را پخش می کند. اگر رادیو پخش در حالت نوار نبود با زدن دکمه SRC به حالت نوار بروید. توجه: قبل از ورود کاست، مطمئن شوید که نوار کاملاً کشیده شده است.

### بیرون کشیدن کاست

دکمه های F و G را برای بیرون دادن نوار از دستگاه دکمه های F ، G را با هم فشار دهید.

### تغییر جهت پخش

دستگاه به طور خودکار لبه های ۱ و ۲ نوار را پشت سرهم پخش می کند یعنی با تمام شده پر لبه نوار به طور خودکار به لبه دیگر نوار می شود. برای انجام این عمل به صورت دستی، دکمه های F و G را با هم کمی فشار دهید.

حرکت سریع به جلو و عقب

با فشار کامل دکمه های F یا G نوار به جلو یا عقب برمی گردد. در پایان هر بار یا عقب یا جلو بردن، دستگاه لبه جاری را پخش میکند.

### توصیه هایی برای استفاده بهتر از نوار

- همواره از نوار با کیفیت خوب استفاده کنید.
- از نوارهای ۹۰ دقیقه به بالا استفاده نکنید.
- هرگز نوارها را در معرض حرارت یا اشعه مستقیم آفتاب قرار ندهید.
- قبل از وارد کردن نوار به درون دستگاه، نوار را بچرخانید تا کشیده شود.
- هد دستگاه را به طور متناوب با نوار پاک کن تمیز کنید.

## انتخاب حالت CD

پس از ورود یک لوح فشرده ( که مطالب چاپی آن باید رو به بالا باشد)، دستگاه پخش به طور خودکار آن را پخش می کند. اگر قبلاً لوح فشرده در دستگاه قرار داده باشید، کافی است دکمه Q را بزنید.

# امداد خودرو فارما

## بیرون کشیدن CD

برای خروج لوح فشرده دکمه S را بزنید.

## انتخاب آهنگ

تلفن شبانه روزی: ۰۲۱-۸۸۸۶۲۰۸۵

## FarmaSOS.com

برای انتخاب آهنگ بعدی، دکمه L را بزنید.

برای انتخاب آهنگ قبلی، و یا بازگشت به ابتدای آهنگ فعلی در حالت پخش لوح، دکمه N را بزنید.

## پخش سریع

دکمه L یا N را برای پخش سریع رو به جلو یا عقب نگهدارید، این حالت پس از رها کردن دکمه قطع می شود.

## پخش رندم

هنگام پخش لوح فشرده، دکمه Q را برای ۲ ثانیه نگهدارید، آهنگ ها به صورت اتفاقی انتخاب و پخش می گردند. با فشار دادن مجدد دکمه Q دستگاه به حالت عادی پخش باز می گردد با خاموش کردن دستگاه، حالت پخش اتفاقی غیر فعال می شود.

**دستگاه تعویض CD\* (CD Changer)****انتخاب حالت تعویض CD**

سیستم RB3 : دکمه SRC را چند بار فشار دهید.

سیستم RD3 : دکمه R را فشار دهید.

امداد خودرو فارما

**انتخاب دیسک**

برای پخش دیسک مورد نظر دکمه های ۱ الی ۵ را فشار دهید.

**انتخاب آهنگ**

تلفن شبانه روزی: ۰۲۱-۸۸۸۶۲۰۸۵

دکمه L را برای انتخاب آهنگ بعدی فشار دهید.

دکمه N را برای انتخاب آهنگ قبلی یا بازگشت به ابتدای آهنگ فعلی فشار دهید.

FarmaSOS.com

**پخش سریع**

دکمه L یا N را برای پخش سریع رو به جلو یا عقب فشار دهید، این حالت به محض رها کردن دکمه قطع می شود.

**حالت رندم**

با انتخاب دستگاه تعویض :

– سیستم RB3: دکمه "SRC" را برای ۲ ثانیه فشار دهید.

– سیستم RD3: دکمه R را برای ۲ ثانیه فشار دهید.

آهنگ ها به طور اتفاقی انتخاب و پخش می شوند. فشار دادن دکمه به مدت ۲ ثانیه، حالت پخش عادی را باز می گرداند.

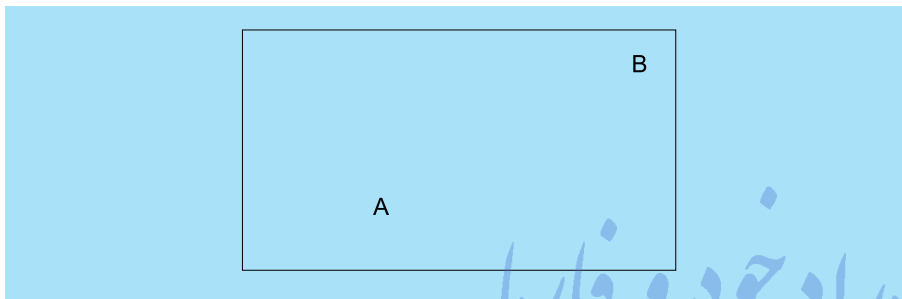

## کلیدها

### بدون قفل مرکزی\*

با این کلیدها، همه درها، در صندوق، در باک و روشن کردن ماشین بصورت مجزا انجام می شود

### با قفل مرکزی

با این کلیدها می توانید همه درها و درصندوق را با استفاده از قفل در راننده باز و بسته کنید. هنگامی که یکی از درهای جلو باز است قفل مرکزی کار نمی کند.

### کنترل از راه دور

با فشار دکمه A درها و در صندوق قفل می شود این عمل با روشن شدن چراغ جهت سنج به مدت دو ثانیه نمایش داده می شود.

با فشار دادن دکمه B درها باز می شود و با چشمک زدن سریع چراغ جهت سنج نمایش داده می شود.

هرگاه دکمه A را فشار می دهید چراغ چشمک زن روشن می شود. تا مطمئن شوید که باتری کلید هنوز شارژ است.

**نکته:** از زدن مداوم کلید کنترل از راه دور در خارج از محدوده خودرو خودداری کنید. زیرا در این حالت خطر از کار افتادن کنترل از راه دور و یا پاک شدن برنامه آن وجود دارد.

### عوض کردن باتری کنترل از راه دور

وقتی چراغ چشمک زن یکبار روشن شود یا وقتی که دکمه را فشار دادید چراغ آن روشن نشد، باتری را تعویض کنید. برای این کار قاب کلید را جدا کنید. یک باتری سکه ای روی حلقه موجود قرار دهید. (باتری سه ولت CR2016)

اگر بعد از تعویض باتری، کنترل از راه دور کار نکرد، مجدداً برنامه ریزی کنید.

### برنامه ریزی کنترل از راه دور

دکمه A را آنقدر فشار دهید تا چراغ از چشمک زدن بایستد.

– با رها کردن دکمه، چراغ چشمک زن ممتد، خواهد شد.

– دکمه را دوبار در نزدیکی خودرو فشار دهید.

– سوئیچ را حداقل برای سه ثانیه باز کنید.

– سوئیچ را ببندید.

– حالا کنترل از راه دور شما مجدداً عمل خواهد کرد.

اگر هنوز مشکل دارد با یکی از نمایندگی های مجاز ایران خودرو تماس بگیرید.





از شماره های روی کلید  
با دقت نگهداری کنید

شماره کلید ، با بر چسب روی آن‌کد  
گذاری شده است.  
اگر کلید را گم کردید با مراجعه به  
نمایندگی مجاز ایران خودرو سریعاً  
کلیدهای جدید یا کنترل از راه دور  
جدیدی در اختیار شما قرار داده خواهد  
شد.

یکی از اقدام های مهم احتیاطی ( برای  
کودکان داخل خودرو) این است که حتی  
اگر برای چند لحظه خودرو را ترک  
می کنید، سوئیچ را داخل خودرو  
جا نگذارید.

سیستم های کنترل از راه دور فرکانس  
بالا ، سیستم هائی با کارائی بالا و قوی  
هستند.

بنابراین هنگامیکه داخل جیب شما هستند  
از بازی با آن خودداری فرمائید زیرا  
ممکن است خودروی شما را از حالت  
قفل ، خارج کند.

## قفل کردن از داخل خودرو

بدون قفل مرکزی  
با فشار دکمه A ، درمربوط به آن قفل می شود.  
با قفل مرکزی  
برای قفل کردن دکمه A را بزنید.  
با قفل کردن در راننده ، درهای جلو و عقب و  
در صندوق قفل می شود.  
در سایر درها دکمه فقط همان در را قفل خواهد  
کرد.

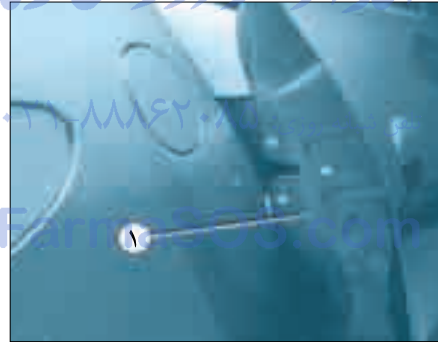

## قفل ایمنی کودکان

از باز کردن درهای عقب از داخل خودرو ممانعت  
می کند.

پین مخصوص قفل (۱) را با استفاده از سوئیچ ، یک  
چهارم دور در جهت عقربه های ساعت بچرخانید.



در ها

باز کردن درها از خارج خودرو



باز کردن در ها از داخل خودرو

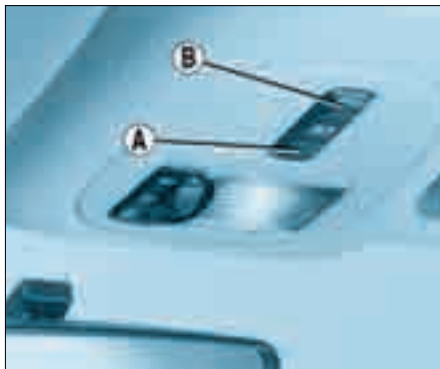

### نور گیر (سقف آفتاب) \*

برای باز کردن بخش B از کلید را فشار دهید  
برای بستن آن بخش A کلید را نگهدارید تا زمانیکه نور گیر کاملاً بسته شود  
دیدگاه شیشه نور گیر:  
برای حرکت آن به نقطه دلخواه تان بخش A یا B کلید را فشار دهید.

# 206

## PEUGEOT

تلفن شبانه روزی: ۰۲۱-۸۸۸۶۲۰۸۵

FarmaSOS.com



### قفل کردن و باز کردن در صندوق \*

#### بدون قفل مرکزی

برای قفل کردن در کلید را از A به C بچرخانید  
برای باز کردن در کلید از A به B بچرخانید.  
دستگیره را فشار دهید و در را بالا ببرید.

#### با قفل مرکزی

قفل کردن و باز کردن در صندوق مانند سایر درها می باشد.

چراغ در صندوق با باز و بسته کردن در روشن و خاموش می شود

\* اگر خودروی شما دارای این مشخصات است



### پایه در موتور (میله جک در موتور)

با استفاده از این جک در موتور را در حالت باز نگهدارید.

قبل از بستن در موتور، جک را در محل خودش قرار دهید.

مطمئن شوید که در موتور قفل شده است.

- در موتور را از فاصله ۳۰ سانتیمتری رها کنید تا بسته شود.

**توجه:** هرگز بروی در موتور فشار وارد نکنید، این کار باعث فرورفتگی و خرابی بروی در موتور خواهد شد.

### خارج از خودرو

دستگیره را بالا ببرید و در موتور را به سمت بالا بلند کنید.

### باز کردن در موتور از داخل خودرو

دستگیره زیر داشبورد را به سمت چپ بکشید.

تلفن شماره ۰۲۱-۸۸۸۶۲۰۸۵  
FarmaSOS.com



## پر کردن باک بنزین

باک بنزین حتماً باید در زمان خاموش بودن خودرو پر شود  
 کلید را در قفل در باک وارد کنید و به سمت چپ بچرخانید و سپس درپوش را بردارید.  
 روی در باک بر چسب مشخصات بنزین چسبیده شده است. ♦  
 اگر باک را پر کردید به نحوی که نازل پمپ بنزین منقطع شد، از ادامه بنزین زدن خودداری  
 فرمائید.  
 این کار ممکن است باعث بد کار کردن خودروی شما شود.

تلفن شبانه روزی: ۰۲۱-۸۸۸۶۲۰۸۵

ظرفیت باک خودروی شما تقریباً ۱۱ گالن یا ۵۰ لیتر است.

FarmaSOS.com



**۱ تنظیم موقعیت صندلی جلو و عقب**  
میله تنظیم را بالا ببرید و صندلی را به جلو و عقب فشار دهید.

**۲ دسترسی به صندلی عقب (۳ در)\***  
انگشتان خود را در دستگیره قرار داده و به سمت جلو بچرخانید. و پشتی را به سمت جلو خم کنید. اگر دستگیره را بچرخانید ولی فشار ندهید صندلی به محل اولیه اش بر می گردد.

**۳ پشتی سر (جلو و عقب)\***  
تنظیم ارتفاع : پشتی سر را بصورت کشویی در جای خود تنظیم کنید. پشتی سر هنگامی تنظیم است که لبه بالائی آن همسطح بالائی سر شود برای برداشتن پشتی سر آن را بکشید.

**۴ تنظیم زاویه پشتی**  
برای اینکار دسته نشان داده شده در شکل را به سمت عقب بچرخانید.

**۵ تنظیم ارتفاع صندلی راننده**  
دستگیره را به سمت بالا بکشید برای راحتی عمل، وزن خود را از روی صندلی بردارید. یا فشار کمتری به آن وارد کنید.

**۶ کنترل صندلی های گرم\***  
کلید را فشار دهید درجه حرارت بطور خودکار تنظیم خواهد شد. در صورتیکه مجدداً کلید را بزنید ، عملیات قطع خواهد شد.

\*برای مدلهای خاص



### \* خواباندن پشتی صندلی

برای خواباندن کامل صندلی، پشتی سر را از روی آن بردارید. هر دو دستگیره کنترلی را به سمت عقب خم کنید تا پشتی صندلی بخوابد.



### \* محفظه داخل صندلی

برای دسترسی به داخل محفظه در پوش آن را به سمت بالا بکشید. قبل از بازگرداندن صندلی به حالت اولیه مطمئن شوید که در محفظه قفل شده است.



### \* صندلی جلو چند کاره (قابل تغییر)

برای دسترسی به محفظه داخل صندلی، قسمت جلوصندلی را بالا ببرید و سپس بکشید تا قفل آن باز شود. سپس صندلی را به جلو خم کنید.

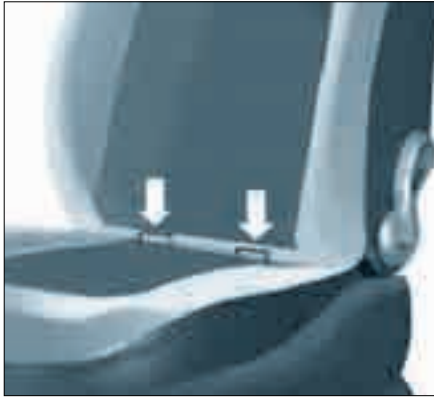

### اتصال ISOFIX

این اتصال در صندلی سرنشین جلو و در یک سوم پهلو صندلی عقب تعبیه شده است. ISOFIX امکان اتصال صندلی مخصوص کودکان را بدون استفاده از کمر بندایمی در اختیار شما قرار می دهد. روی صندلی چفت و بست هایی تعبیه شده که بتوان به سرعت، ایمنی بالا، آن را به این اتصالات وصل کرد. برای بستن صندلی کودکان این ساختار را دنبال کنید.



### کارگذاری صندلی قابل جابجائی سرنشین جلو\*

- بست صندلی را روی گیره آن ببندید.
- مجدداً اتصال گرم کن صندلی را وصل کنید.
- صندلی را به سمت عقب بگردانید.



### برداشتن صندلی قابل جابجائی سرنشین جلو\*

- جلو صندلی را بالا ببرید و سپس بکشید تا قفل آن آزاد شود.
- صندلی را به سمت جلو هل دهید.
- با فشار دادن سیم فلزی اتصال گرم کن صندلی را جدا کنید.
- بست صندلی را بکشید تا گیره روی آن آزاد شود.

\* اگر خودروی شما دارای این مشخصات است

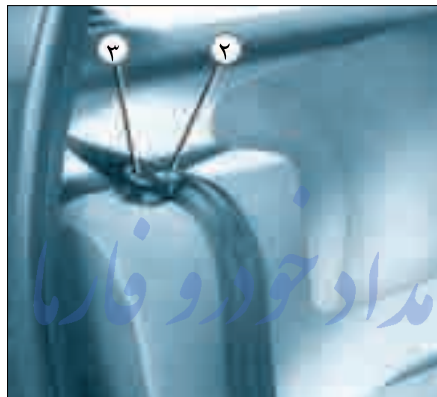

تلفن شبانه روزی: ۰۲۱-۸۸۸۶۲۰۸۵

در هر صورت با صندلی آغاز کنید و هرگز از پشتی شروع نکنید زیرا ممکن است به صندلی آسیب برسد.  
وقتی می خواهید دوباره صندلی را در جای خود قرار دهید.  
- پشتی صندلی را برگردانید.  
- صندلی را به پایین بخواهانید.  
- لبه های کمر بند را در محل خود قرار دهید و سگک آن را قبل از قفل کردن جلو صندلی ببندید.  
مواظب باشید کمر بند ایمنی گیر نکند.

\*اگر خودروی شما دارای این مشخصات است.

### صندلی عقب

برای خواباندن صندلی های عقب :

- قسمت جلو صندلی را بردارید ۱
- قسمت ۱ را به سمت صندلی های جلومتماایل کنید .
- کمر بند ایمنی را از زیر گیره کمر بند بیرون بیاورید ۲ .
- کنترل ۳ را بکشید تا قفل پشتی صندلی آزاد شود ۴ .
- پشتی سر را بردارید\* .
- پشتی صندلی را بخواهانید ۴ .





**برای برداشتن طاقچه عقب:**

- دو طناب ۱ را از قلاب باز کنید
- با ملایمت طاقچه عقب را بلند کرده، بردارید.

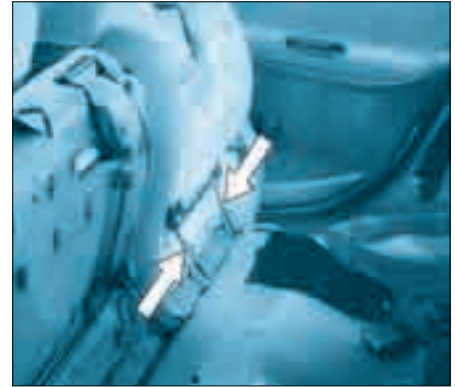

**برداشتن صندلی عقب:**

- صندلی را به سمت صندلی‌های جلو خم کنید
- بست های صندلی را فشار دهید تا از ملحقاتش جدا شود.
- سپس صندلی را بردارید.



**نگهداری طاقچه عقب:**

- سه حالت برای نگهداری آن وجود دارد :
- پشت صندلی های جلو
- پشت صندلی های عقب با استفاده از توری مخصوص چمدان ها \*
- گذاشتن در کف صندوق عقب

\* اگر خودروی شما دارای این مشخصات است.

تلفن شماره روزی: ۰۲۱-۸۸۸۶۲۰۸۵  
**حمل و نقل اشیاء بلند:**

- برای امکان حمل و نقل اشیاء بلند :
- صندلی جلو را بردارید و پشتی صندلی را بخوابانید.
- صندلی عقب را بردارید و پشتی صندلی را بخوابانید.

Farma333.com

هرگز کودکان را در خودروی  
که در معرض آفتاب است و  
پنجره های آن بسته است تنها  
نگذارید.



برای محافظت کودکان در مقابل  
خورشید ، از آفتاب گیر شیشه عقب  
استفاده کنید .

هرگز کلید را در داخل خودرو و در دسترس  
کودکان نگذارید .

حتی برای سفرهای کوتاه ، کودکان را  
در صندلی های مخصوص کودکان قرار  
دهید .

اقدامهای احتیاطی در مورد کیسه هوا و  
سرنشین را در صفحه بعدی دنبال کنید .



\* اگر خودروی شما دارای این مشخصات است .

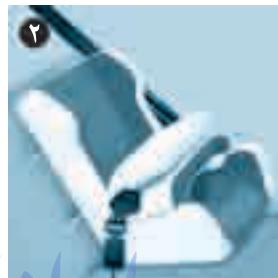

### صندلی کودکان :

یکی از مهم ترین مسائلی که امروزه در طراحی خودرو در نظر می گیرد ایمنی کودکان وابسته به شماست .

برای حداکثر ایمنی، توصیه های ما را دنبال کنید . همه کودکان زیر ۱۰ سال بایستی از صندلی های مخصوص  
تأیید شده \* که با کمر بند ایمنی محکم می شوند، استفاده کنند . بعد از تعداد زیادی آزمایش بروی خودرو، سیستم  
های زیر ، توصیه می شود :

تلفن شبانه روزی: ۰۲۱-۸۸۸۶۲۰۸۵

۱- از بدو تولد تا ۹ ماهگی (تا وزن ۱۰ کیلوگرم)

ایمنی بچه "BABY SAFE" : پشت آن باید به سمت جاده باشد و روی صندلی جلو یا عقب با ۳ قطعه تماس به کمر  
بند ایمنی متصل می شود

۲- از ۹ ماهگی تا ۳ یا ۴ سالگی (با وزن ۹ تا ۱۸ کیلوگرم) [FarmaSOS.com](http://FarmaSOS.com)

"Romer peggy" روی صندلی عقب قرار داده شده و از ۲ تا ۳ نقطه به کمر بند ایمنی (لبه کمر بند) متصل می شود .

۳- از سن 3 تا ۱۰ سالگی (با وزن ۱۵ تا ۳۶ کیلوگرم)

"Klippan optima" روی صندلی عقب از سه نقطه به کمر بند ایمنی متصل می شود (پشتی آن قابل برداشتن است)

{ ۱۵ تا ۲۵ کیلوگرم } : کفی + پشتی صندلی

{ ۲۵ تا ۳۶ کیلوگرم } : از کفی به تنهایی استفاده شود .

برای حداکثر ایمنی حتی در مسافرت های کوتاه ، کمر بند ایمنی یا تسمه ها را از سه نقطه به صندلی بچه ببندید تا  
از تکان خوردن بدن بچه تا حد امکان جلوگیری کنید .

- برای ممانعت از هر حادثه ای که ممکن است در اثر باز شدن در ها اتفاق بیفتد از قفل کودکان روی درهای عقب  
استفاده کنید . همچنین هیچگاه پنجره های عقب را به اندازه یک کودک باز نکنید



فقط کمر بندی که تا حد امکان روی بدن سفت شده کارائی لازم را دارد.

بسته به ماهیت و شدت ضربه سیستم کشش اولیه ممکن است قبل یا همزمان با کیسه هوا عمل کند.

در تمام حالت‌های ذکر شده، چراغ خطر کیسه هوا روشن خواهد شد.

- در صورت بروز حادثه، سیستم را برای بررسی به نمایندگی مجاز ارجاع دهید.
- پس از ده سال، این نوع سیستم ایمنی باید مورد تعویض قرار گیرد.

### برای قفل کردن کمر بند ایمنی:

تسمه را بکشید و سپس انتهای آن را در سگک وارد کنید.

کمر بند ایمنی جلو، با کشش اولیه و محدود کننده نیرو ایمنی در هنگام تصادف از جلو و با ابداع نوعی کمر بند با کشش اولیه و محدود کننده فشار برای صندلی‌های جلو بهبود یافته است.

بسته به میزان ضربه سیستم کشش اولیه، همان محفظه کمر بند ایمنی را محکم ترمی کند و آن را به سمت بدن سرنشین می‌کشد. سیستم کشش اولیه وقتی که سوئیچ باز است فعال می‌شود.

محدود کننده، نیروی فشار کمر بند ایمنی بر روی بدن سرنشینان را در هنگام تصادف کاهش می‌دهد.

### کمر بند ایمنی عقب:

روی صندلی‌های عقب یک جفت کمر بند ایمنی با قرقره تکیه گاهی و یک تسمه، نصب شده است.

\*برای مدل‌های خاص



### کمر بند ایمنی: تنظیم ارتفاع:

- برای پایین آوردن:  
ضامن را بکشید (به سمت پایین حرکت دهید)  
برای بالا بردن:

ضامن را به سمت بالا حرکت دهید.

با چرخش حلقه A این حالتها انتخاب می‌شود:

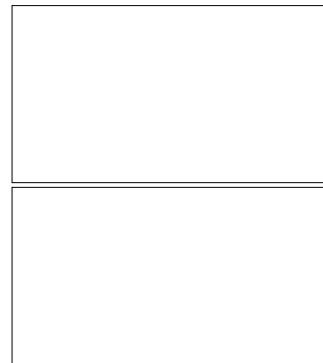

## ۱ - دسته راهنما چراغهای جلو و عقب

خاموش کردن چراغ‌ها



راهنما

چراغ‌های نور بالا و پایین

روشن کردن خودکار چراغ‌ها\*

## تعویض نور بالا و پایین

دسته راهنما را به سمت خودتان بکشید.

**توجه :** اگر موتور خاموش باشد و درب سمت راننده باز باشد و یا چراغ‌های جلو روشن باشد، زنگ هشدار می‌دهد صدای درمی‌آید.

## چراغهای مه شکن جلو و چراغ مه شکن عقب

حلقه را خلاف عقربه ساعت بچرخانید تا این چراغها روشن شوند و با چرخاندن اهرم در جهت عقربه های ساعت، آنها را خاموش کنید. قرار گرفتن در این حالت ها با روشن و خاموش شدن چراغ روی صفحه داشبورد مشخص می‌شود.

## خودروهایی که چراغ مه شکن عقب دارند (حلقه B)

چراغ مه شکن عقب



برای روشن شدن این چراغ لازم است چراغ نور بالا یا پایین روشن باشد.

## خودروهای دارای چراغ‌های مه شکن جلو\* و چراغ مه شکن عقب (حلقه C)

چراغهای مه شکن جلو



با اولین حرکت به سمت جلو، چراغ‌های مه شکن جلو روشن می‌شود.

این چراغها همراه با چراغ‌های کوچک و نور پایین عمل می‌کنند.

چراغ‌های مه شکن عقب و جلو

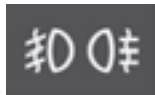

با دومین چرخش حلقه به جلو روشن می‌شوند.

این چراغ‌ها با چراغ‌های کوچک و چراغ‌های نور پایین و بالا عمل می‌کنند.

**توجه :** برای خاموش کردن مه شکن عقب و چراغ‌های مه شکن جلو، حلقه را ۲ بار به عقب برگردانید. در هوای خوب یا بارانی، روز یا شب، نور مه شکن عقب خیره کننده است و استفاده از آن ممنوع می‌باشد. حتماً در صورت نیاز آنها را روشن نمائید.

راهنما

راهنمای چپ : به طرف پایین

راهنمای راست : به طرف بالا

در صورت نصب در خودروی شما\*

## روشن شدن خودکار چراغ‌ها\*

اگر نور محیط کم باشد و یا برف پاک کن در حال کار باشد، چراغ‌های کوچک و نور پایین خودبخود روشن می‌شوند. پس از افزایش نور محیط یا توقف برف پاک کن، این چراغ‌ها خود به خود خاموش می‌شوند.

**توجه:** در هوای مه آلود، حسگر نور ممکن است نور موجود را کافی بداند و در نتیجه چراغ‌ها خودبخود روشن نشوند.

این حالت هنگام تحویل خودرو به مشتری فعال می‌باشد.

برای قطع این حالت:

– سوئیچ را باز کنید.

– دسته راهنما را در حالت صفر قرار دهید.

– انتهای دسته راهنما را برای بیش از ۲ ثانیه

فشار دهید.

**توجه:** پس از خاموش کردن موتور، بسته

به نور محیط، چراغ‌ها تا ۴۵ ثانیه روشن

خواهند ماند تا اینکه درب‌های خودرو قفل

شود. شماره شبانه روزی: ۰۲۱-۸۸۸۶۲۰۸۵

**توجه:** حسگر نوری به کنار حسگر باران

در وسط شیشه جلو، و پشت آینه قرار دارد

و برای روشن و خاموش کردن چراغ‌های

مورد استفاده قرار می‌گیرد.

## بررسی طرز کار

### فعال سازی

فعال کردن این حسگر با صدای خاصی و

پیام

"Lighting Active Automatic" (روشن

شدن خودکار فعال است) روی صفحه

نمایش همراه است.

### غیر فعال کردن

غیر فعال کردن این حالت همراه با صدایی

دیگر است.

**توجه:** اگر راننده از کنترل دستی چراغ‌ها

استفاده کند، این حالت موقتاً از کار می‌افتد.

اگر حسگر نوری به درستی عمل نکند،

سیستم خودرو این حالت را فعال می‌کند و

چراغ‌ها روشن خواهند شد. یک بوق اخطار

به همراه پیام

"Automatic Switching On Of Lights"

"Foultly" (اشکال در روشن شدن خودکار

چراغ‌ها) شنیده می‌شود.

برای رفع اشکال سیستم به نمایندگی‌های

مجاز ایران خودرو مراجعه کنید.

در صورت نصب در خودروی شما\*

**عملکرد**

وقتی خودرو توقف می کند و برف پاک کن روی حالت ۲ یا ۱ است، سرعت آن آهسته تر می شود و سپس با حرکت خودرو دوباره به سرعت اولیه باز میگردد.

در حالت متناوب سرعت حرکت برف پاک کن متناسب با سرعت خودرو است.

در حالت AUTO\* ، سرعت حرکت برف پاک کن متناسب با شدت باران است.

اگر سوئیچ بیش از یک دقیقه بسته باشد، تیغه برف پاک کن در همان سرعت باقی خواهد ماند- برای غیر فعال کردن این وضعیت کافی است برف پاک کن را در هر حالت دیگر بگذارید. و سپس به حالت فوق برگردانید.

**شیشه شوی شیشه جلو و چراغ های جلو**  
دسته برف پاک کن را به سمت خود بکشید. پس از پاشیده شدن آب ، برف پاک کن ها به سه بار حرکت می کنند. تا زمانیکه دسته را نگه داشته اید، شیشه شوی کار می کند. اگر چراغ جلو روشن باشد همزمان با شیشه شوی جلو، شیشه شوی چراغ هم عمل خواهد کرد.

در صورت نصب در خودروی شما\*

**امداد خودرو فارما****دسته برف پاک کن با حرکت اتوماتیک**

- 2- حرکت سریع (باران شدید)  
1- حرکت عادی (باران متوسط)  
AUTO- حرکت خودکار  
0- خاموش  
↓ یکبار حرکت ( با فشار اهرم به سمت پایین)

**دسته برف پاک کن با حرکت متناوب**

- 2- حرکت سریع (باران شدید)  
1- حرکت عادی (باران متوسط)  
I- حرکت متناوب  
0- خاموش  
↓ یکبار حرکت ( با فشار اهرم به سمت پایین)

**برف پاک کن اتوماتیک\***

برف پاک کن ها در حالت Auto به صورت خودکار عمل کرده و سرعت خود را با شدت ریزش باران تطبیق می دهد.

**بررسی عملکرد****فعال کردن**

با فعال شدن این حالت، پیام

"Activated Automatic Wipers"

(برف پاک کن اتوماتیک فعال است) روی صفحه نمایش دیده می شود.

**غیر فعال کردن**

غیر فعال کردن این حالت با یک صدای بوق همراه است.

در حالت عملکرد ناقص، یک پیام

"Faulty Automatic Windscreen Wipers"

(برف پاک کن خودکار خراب است) روی صفحه دیده می شود.

در حالت برف پاک کن تاخیری (پس از چند ثانیه یکبار) در صورت تنظیم در حالت Auto

برف پاک کن ها به صورت متناوب عمل خواهند کرد.

برای تغییر و سرویس این سیستم به نمایندگی های مجاز ایران خودرو مراجعه کنید.

**برف پاک کن شیشه عقب**

برای حرکت متناوب برف پاک کن، حلقه A را روی وضعیت ذیل قرار دهید.

**شستن شیشه عقب**

اگر حلقه را یک مرحله دیگر بچرخانید، برف پاک کن عقب به کار خواهد افتاد با چرخاندن و نگهداشتن حلقه A شیشه شوی عقب هم به کار خواهد افتاد.



هنگام استفاده از یک کارواش، موتور را خاموش کرده و یا دقت کنید که دسته برف پاک کن در حالت خودکار نباشد. در زمستان، بهتر است که قبل از راه اندازی حالت اتوماتیک صبر کنید تا یخ روی شیشه به کلی آب شود.

در صورت نصب در خودروی شما\*

## صفحه نشانگر (کیلومتر شمار)

۱ ۲ ۳ ۴ ۵ ۶ ۷ ۸ ۹ ۱۰ ۱۱ ۱۲ ۱۳ ۱۴ ۱۵ ۱۶ ۱۷

## امداد خودرو فارما

۲۷ ۲۶ ۲۵ ۲۴ ۲۳ ۲۲ ۲۱ ۲۰ ۱۹ ۱۸

تلفن شبانه روزی: ۰۲۱-۸۸۸۶۲۰۸۵

- ۱۹ - نشانگر دمای روغن موتور (فعال نیست)
- ۲۰ - دکمه ثبت کیلومتر کارکرد
- ۲۱ - اخطار اعلام خطر مرکزی
- ۲۲ - سرعت سنج
- ۲۳ - نشانگر دمای سیستم خنک کننده
- ۲۴ - شمارشگر دور موتور
- ۲۵ - تنظیم شدت نور تجهیزات داشبورد
- ۲۶ - نشانگر میزان سوخت
- ۲۷ - چراغ اخطار اتمام سوخت

- ۱۰ - چراغ راهنمای راست
- ۱۱ - چراغ اخطار عیب یاب موتور
- ۱۲ - چراغ فعال بودن نور بالا
- ۱۳ - چراغ اخطار ترمز دستی - اخطار پایین بودن سطح روغن ترمز
- ۱۴ - چراغ نور پایین
- ۱۵ - چراغ اخطار شارژ باتری
- ۱۶ - چراغ اخطار فشار روغن
- ۱۷ - فعال نمی باشد
- ۱۸ - دما و چراغ اخطار کم بودن مایع سیستم خنک کننده (فعال نیست)

## گیربکس معمولی

- ۱ - چراغ اخطار بستن کمر بند ایمنی (فعال نیست)
- ۲ - چراغ اخطار غیر فعال کردن کیسه هوایی ایمنی سرنشین
- ۳ - چراغ اخطار کیسه هوایی جلو و جانبی
- ۴ - چراغ نشانگر مه شکن جلو
- ۵ - چراغ اخطار سیستم ترمز ضد قفل (ABS)
- ۶ - چراغ نشانگر مه شکن عقب
- ۷ - فعال نمی باشد
- ۸ - چراغ راهنمای چپ
- ۹ - نشانگر کیلومتر کارکرد و سرویس و سطح روغن موتور



صفحه نشانگر خودروی دارای گیربکس اتوماتیک



گیربکس اتوماتیک

- |                                    |  |  |
|------------------------------------|--|--|
| ۱۹ - وضعیت دنده                    | ۱۱ - چراغ اخطار عیب یاب موتور                                  | ۱ - چراغ اخطار بستن کمر بند ایمنی (فعال نیست)        |
| ۲۰ - دکمه ثبت کیلومتر کارکرد       | ۱۲ - چراغ فعال بودن نور بالا                                   | ۲ - چراغ اخطار غیر فعال کردن کیسه هوایی ایمنی سرنشین |
| ۲۱ - چراغ اخطار اعلام خطر مرکزی    | ۱۳ - چراغ اخطار ترمز دستی - اخطار پایین بودن سطح روغن ترمز     | ۳ - چراغ اخطار کیسه هوایی جلو و جانبی                |
| ۲۲ - سرعت سنج                      | ۱۴ - چراغ فعال بودن نور پایین                                  | ۴ - چراغ نشانگر مه شکن جلو                           |
| ۲۳ - نشانگر دمای سیستم خنک کننده   | ۱۵ - چراغ اخطار شارژ باطری                                     | ۵ - چراغ اخطار سیستم ترمز ضد قفل (ABS)               |
| ۲۴ - شمارشگر دور موتور             | ۱۶ - چراغ اخطار فشار روغن                                      | ۶ - چراغ نشانگر مه شکن عقب                           |
| ۲۵ - تنظیم شدت نور تجهیزات داشبورد | ۱۷ - فعال نمی باشد   | ۷ - چراغ راهنمای چپ                                  |
| ۲۶ - چراغ اخطار اتمام سوخت         | ۱۸ - دما و چراغ اخطار کم بودن مایع سیستم خنک کننده (فعال نیست) | ۸ - چراغ راهنمای چپ                                  |
| ۲۷ - نشانگر میزان سوخت             |  | ۹ - نشانگر کیلومتر کارکرد - سرویس - سطح روغن موتور   |
|                                    |  | ۱۰ - نشانگر راهنمای راست                             |

### چراغ اخطار شارژ باطری



نشانه‌گر موارد زیر است :

- وجود اشکال در مدار شارژ
- ضعیف شدن باطری یا ورودی استارت

- پارگی یا شل بودن تسمه دینام

- خرابی دینام

با یکی از نمایندگیهای مجاز ایران خودرو تماس بگیرید.

### چراغ اخطار عیب یاب موتور\*



این چراغ با باز شدن سوئیچ روشن می‌شود. اگر هنگام رانندگی روشن شد، نشانه‌گر وجود اشکال در سیستم‌های کنترل تزریق سوخت، احتراق، یا خروج دود از موتور است.

در این حالت اگر روی خودرو شما یک مبدل کاتالیزور نصب شده است، امکان خراب شدن آن وجود دارد.

با یکی از نمایندگیهای مجاز ایران خودرو تماس بگیرید.

### چراغ اخطار اتمام بنزین



این نشانه‌گر این است که حجم بنزین باک کمتر از یک گالون است (۵ لیتر)، ظرفیت باک در حدود ۵۰ لیتر است)

برای جلوگیری از بروز هر گونه اشتباه و احتمال سوختگی، در پوش رادیاتور را دو دور بچرخانید و اجازه دهید بخار خارج شود  
وقتی که فشار کاهش پیدا کرد، در پوش را بردارید و در رادیاتور آب بریزید.  
با یکی از نمایندگیهای مجاز ایران خودرو تماس بگیرید.

### چراغ اخطار ترمز دستی و اتمام روغن ترمز



این نشانه‌گر بیانگر یکی از موارد زیر است :  
- ترمز دستی فعال است یا کاملاً آزاد نشده است.  
- کاهش بیش از حد روغن ترمز  
(اگر با آزاد کردن ترمز دستی باز هم چراغ روشن بود):  
تلفن: ۰۲۱-۸۸۸۶۲۰۸۵  
باید توقف کنید  
با یکی از نمایندگیهای مجاز ایران خودرو تماس بگیرید.

### چراغ اخطار سیستم ترمز ضد قفل (ABS)\*



اگر این چراغ همواره روشن بماند بدین معنی است که سیستم ترمز ضد قفل (ABS) کار نمی‌کند. در هر صورت سیستم ترمز معمولی خودتان کار می‌کند.

با یکی از نمایندگیهای مجاز ایران خودرو تماس بگیرید.

\*اگر خودروی شما دارای این مشخصات است.

### چراغ‌های اخطار و درجه‌ها:

چراغ‌های اخطار همواره بیانگر وجود یک خطا در عملکرد اجزاء خودروی شماست هیچگاه در این اخطارها چشم پوشی نکنید. بلکه در اولین فرصت ممکن با یکی از نمایندگیهای مجاز ایران خودرو تماس بگیرید.

### STOP چراغ اخطار مرکزی (ایست)

(مرتبط است: به نشانه‌گر فشار روغن موتور و درجه حرارت موتور)  
شما باید توقف کنید:

با یکی از نمایندگیهای مجاز ایران خودرو تماس بگیرید.

### چراغ اخطار فشار روغن موتور



به چراغ خطر مرکزی مرتبط است (STOP) باید توقف کنید.

این اخطار بیانگر این موارد است :

- کافی نبودن فشار روغن.

- نرسیدن روغن به سطح بالای مدار روغن‌کاری.

با یکی از نمایندگیهای مجاز ایران خودرو تماس بگیرید.

### چراغ اخطار آمپر آب\*



باید توقف کنید

قبل از اینکه در موتور را باز کنید اجازه دهید موتور خنک شود.

موتور خنک شود.

در این حالت مدار خنک کن تحت فشار است.

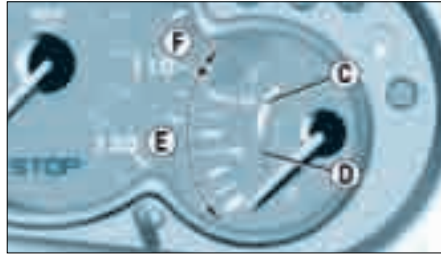

نشانهگر سطح روغن موتور و درجه حرارت وقتی که سوئیچ باز است، نشانهگر سطح روغن موتور است:

- اگر عقربه در ناحیه C است، میزان روغن موتور کافی است.

- اگر عقربه در ناحیه D است، با استفاده از میله سطح روغن را بررسی کنید و از مقدار آن مطمئن شوید.

این نشانهگر فقط در حالتی معتبر است که خودرو روی سطح افق باشد و موتور حداقل برای مدت ده دقیقه خاموش شده باشد.

وقتی موتور روشن می شود نشانهگر درجه حرارت روغن است:

- اگر عقربه در ناحیه E است، درجه حرارت درست است.

- اگر عقربه در ناحیه F است. درجه حرارت خیلی بالاست برای کاهش درجه حرارت روغن، سرعت را کم کنید.

\*اگر خودروی شما دارای این مشخصات است.



نشانهگر درجه حرارت سیستم خنک کن (آمبر آب)

- اگر عقربه در ناحیه A است درجه حرارت درست است

- اگر عقربه در ناحیه B است درجه حرارت خیلی بالاست.

در این حال باید توقف کنید و حتی الامکان موتور را خنک کنید.

با یکی از نمایندگیهای مجاز ایران خودرو تماس بگیرید.



## کیسه هوا جلو

اگر خودرو شما مجهز به کیسه هوای سرنشین است یا کیسه هوای سرنشین در خودروی شما نصب نشده است با باز شدن سوئیچ این چراغ به مدت شش ثانیه روشن می ماند.

اگر کیسه هوای سرنشین از روی خودرو شما برداشته شده باشد. چراغ نشانهگر روشن خواهد ماند

در هر صورت اگر چراغ اخطار چشمک می زند با یکی از نمایندگیهای مجاز ایران خودرو تماس بگیرید.



## کیسه هوای پهلو\*

وقتی که سوئیچ باز می شود، این چراغ به مدت 6 ثانیه روشن خواهند ماند اگر چراغ چشمک زند

با یکی از نمایندگیهای مجاز ایران خودرو تماس بگیرید.

**نشانگر سرویس خودرو:**

این نشانگر بر اساس برنامه سرویس خودرو که از طرف سازنده ارائه شده است، زمان سرویس دوره ای را به شما گوشزد می کند.

**عملکرد**

وقتی که سوئیچ باز است نشانه یک آچار که بیانگر سرویس دوره ای، برای ۵ ثانیه ظاهر می شود.

کیلومتر شمار مجموع مسافت باقی مانده، تا سرویس بعدی (حدود ... عنوان پیش فرض) را نشان می دهد.

**مثال:** تا سرویس بعدی ۴۸۰۰ کیلومتر باقی مانده است.

وقتی که سوئیچ باز می شود برای مدت پنج ثانیه این علامت ظاهر می شود.



بعد از پنج ثانیه، نشان فوق به حالت عادی خود باز میگردد و میزان مسافت طی شده توسط خودرو را نشان می دهد.



اگر مسافت باقی مانده تا سرویس بعدی کمتر از ۱۰۰۰ کیلومتر باشد.

**مثال:** تا سرویس بعدی ۹۰۰ کیلومتر باقی مانده است

برای پنج ثانیه بعد از باز شدن سوئیچ، نشانگر این شکل را نشان می دهد.



بعد از پنج ثانیه، نشانگر کیلومتر شمار به حالت عادی برمی گردد اما نشانه آچار محو نمی شود و این بدین معنی است که باید خودرو را سرویس کنید

در این حال نشانگر مجموع مسافت طی شده توسط خودرو را نمایش می دهد.



از زمان سرویس خودرو گذشته باشد. پنج ثانیه بعد از اینکه سوئیچ باز می شود، نشانه آچار و مسافتی که از سرویس خودرو گذشته است نورانی می شود

**مثال:** اگر ۳۰۰ کیلومتر از سرویس خودرو گذشته شده باشد. باید خودرو را خیلی زود سرویس کنید.

پنج ثانیه بعد از باز شدن سوئیچ نشانگر این شکل را نشان می دهد.



پنج ثانیه بعد از باز شدن سوئیچ، نشانگر کیلومتر به حالت عادی باز می گردد و مجموع مسافت طی شده توسط خودرو را نشان می دهد. اما نشانه آچار محو نمی شود.

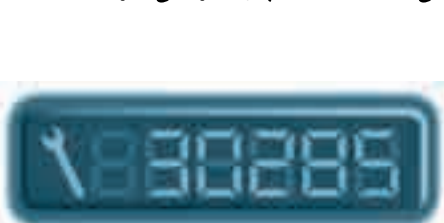

**سرویس های دوره ای :**

اگر خودروی شما در شرایط سخت کار می کند لازم است که برنامه سرویس دوره ای همان شرایط « شرایط سخت » را عمل کنید که حاوی سرویس های دوره ای بیشتری است ( به کتابچه راهنمای تعمیر و سرویس گارانتی ایران خودرو مراجعه کنید )

**تذکر :** اگر مسافت طی شده بین دو بار تعویض روغن کمتر از محدوده مسافت طی شده تا زمان انجام سرویس دوره ای باشد . علامت آچارمحو شده و لازم است مسافت را صفر کنید یعنی این که روغن را تعویض کرده اید .



برای تغییر سرویس دوره ای

- سوئیچ را ببندید .
- دکمه ۱ را فشار داده ، نگه دارید .

- سوئیچ را باز کنید

- مسافت تا سرویس بعدی ظاهر خواهد شد .

- در این حال دکمه را رها کنید .

- سرویس دوره ای ظاهر خواهد شد .

- هر گاه که دکمه ۱ را فشار دهید سرویس دوره ای عوض خواهد شد .

**مثال :**

وقتی که سرویس دوره ای لازم نمایش داده می شود، برای تأیید آن دکمه ۱ را برای ده ثانیه نگه دارید .

در این حال سرویس دوره ای انتخاب شده برای ده ثانیه ظاهر خواهد شد .

وقتی که نمایش از چشمک زدن ایستاد، دکمه ۱ را رها کنید تا تأیید شود .

**بازگشت به صفر**

در نمایندگیهای مجاز ایران خودرو بعد از هر سرویس این کار برای شما انجام خواهد شد .

در هر صورت اگر شخصاً اقدام به سرویس خودرو کرده اید برای صفر کردن آن این مراحل را دنبال کنید :

- سوئیچ را ببندید .

- دکمه ۱ را فشار داده و نگه دارید

- سوئیچ را باز کنید .

- سرویس دوره ای بعدی چشمک خواهد زد .

- دکمه ۱ را برای مدت ده ثانیه نگه دارید .

- در این حال نمایشگر بصورت " 0 = " در خواهد آمد و نشانه آچار سرویس محو خواهد شد .

### صفحه نمایشگر جلو آمپر

پس از استارت زدن سه عملکرد بصورت متوالی نشان داده می شود.

– نشانگر سرویس ( که در قسمت قبل توضیح داده شد)

– نشانگر سطح روغن موتور

– ثبت کیلومتر کارکرد

توجه : مساحت کل سفر و کل کارکرد پس از خاموش کردن خودرو به مدت ۳۰ ثانیه نشان داده خواهد شد.

### – نشانگر روغن موتور

زمانیکه خودرو روشن می شود سطح روغن موتور حدوداً ۱۰ ثانیه نشان داده می شود، بعد از آن نشانگر اطلاعات سرویس ظاهر می گردد.

### – ماکزیمم (حد بالا)

سطح روغن را با گیج روغن چک نمائید تا از نمایشگر مطمئن شوید. دقت نمائید که اضافه بودن روغن باعث آسیب رسیدن به موتور می شود، در هنگام مواجهه با این حالت به مراکز مجاز ایران خودرو مراجعه نمائید.

اراد خودرو فارما

### – مینیمم (حد پایین)

سطح روغن را با گیج روغن چک نمائید، نشانگر فقط زمانی صحیح خواهد بود که خودرو شما در یک سطح صاف و موتور در حالت ایستاده به مدت ۱۰ دقیقه باشد.

FarmaSOS.com

### – خرابی گیج سطح روغن

هر ۶ قطعه نورانی در حال نشان دادن خرابی در سطح گیج روغن هستند به منظور جلوگیری از ریسک آسیب به موتور به مراکز مجاز مراجعه نمائید.

### صفحه نمایش A

این صفحه اطلاعات زیر را نمایش می دهد :

– ساعت

– تاریخ

– دمای محیط بیرون\* (در صورتی که خطر یخبندان وجود داشته باشد چشمک می زند)

– نمایش وضعیت سیستم صوتی

– وضعیت دربها (مثال : « درب سمت چپ جلو بازست »)

– اخطار (مثال : « باتری دستگاه کنترل از

راه دور تمام شده است » ) یا پیام های

اطلاعاتی (مثال : « حالت صرفه جویی به کار

افتاده است » ) که این پیام ها و اخطارها به

مدت کوتاهی روی صفحه دیده می شود.

\* در صورت نصب در خودرو شما

## تنظیم پارامترها

دکمه ۱ پارامترهای قابل تنظیم را نشان می دهد.

– زبان اطلاعات در حال نمایش

– ساعت (تبدیل از حالت ۱۲ ساعته به ۲۴ ساعته)

– دقیقه

– سال

– ماه

– روز

– واحد دما (سانتیگراد یا فارنهایت)

با فشردن دکمه ۲، مقدار پارامتر انتخاب شده را تغییر می دهید. برای جلو رفتن سریع ارقام، این دکمه را فشرده نگهدارید. (ارقام پس از رسیدن به آخرین عدد به عدد اول باز می گردند).

اگر تا ۱۰ ثانیه روی صفحه نمایش عملیاتی انجام ندهید، این صفحه به حالت استاندارد باز می گردد و اطلاعاتی را که به آن داده اید در آن ثبت می شود.



## صفحه نمایش B

اطلاعات به ترتیب زیر مشاهده می شود:

– ساعت: ۰۸:۵۶-۰۲:۱۱

– تاریخ

– دمای محیط بیرون (که صفحه نمایش هنگام خطر یخبندان چشمک می زند)

– وضعیت رادیو

– وضعیت درب ها که با شکل های خاص، باز بودن درب ها را نشان می دهد

– پیام های اخطار (مثل: «شارژ باتری ضعیف است» یا پیام های اطلاعاتی (مثل: «

بنزین کم است»).

– کامپیوتر سفر\*

## تنظیم پارامترها

دکمه ۱ را برای ۲ ثانیه فشار دهید تا به تنظیمها وارد شوید. اطلاعات مشاهده شده در حال چشمک زدن است که به معنی آمادگی آن برای تغییر یافتن می باشد.

– زبان درج اطلاعات در صفحه نمایش

– واحد مسافت (کیلومتر یا مایل)

– واحد دما (سانتیگراد یا فارنهایت)

– حالت ساعت (۱۲ ساعته یا ۲۴ ساعته)

– ساعت

– دقیقه

– سال

– ماه

– روز

با فشردن دکمه ۲، اطلاعات فوق تغییر می کند. اگر دکمه را فشار داده و نگهدارید ارقام با سرعت رد می شوند. اگر ده ثانیه روی این صفحه نمایش عملی انجام نشود، صفحه به حالت عادی برگشته و اطلاعات تغییر یافته حفظ می شود.

\* در صورت نصب در خودرو شما

- اخطارها به صورت موقت نشان داده می شود (مثال : « بنزین کم است ») و می توان آن را با کنترل از راه دور حذف کرد،
- کامپیوتر سفر
- سیستم ناوبری ماهواره ای

### تنظیم پارامترها

با استفاده از دستگاه کنترل از راه دور می توانید پارامترها را تنظیم کنید.

### صفحه نمایش C

تلفن شبانه روزی: ۰۲۱-۸۸۸۶۲۰۸۵

FarmaSOS.com

در این حالت اطلاعات زیر نمایش داده

می شود :

- ساعت

- تاریخ

دمای محیط بیرون\* ( که در هنگام خطر

یخبندان چشمک می زند)

- وضعیت رادیو

- وضعیت درب ها (که با شکل های خاص به

شما نشان می دهد که درب باز است.)

\* در صورت نصب در خودرو شما





برای نیمه باز کردن پنجره عقب، اهرم ۱ را کج کنید سپس پنجره را فشار دهید.



قفل کردن موقتی پنجره عقب (ایمنی کودکان)

با این کنترل می توان پنجره عقب را در هر نقطه ای قفل کرد.

FarmaSOS.com

نکته: برای اطمینان از ایمنی کودکانی که در داخل خودرو هستند حتی اگر برای لحظاتی خودرو را ترک می کنید سوئیچ را بردارید نیم باز کردن پنجره ها (سه در)

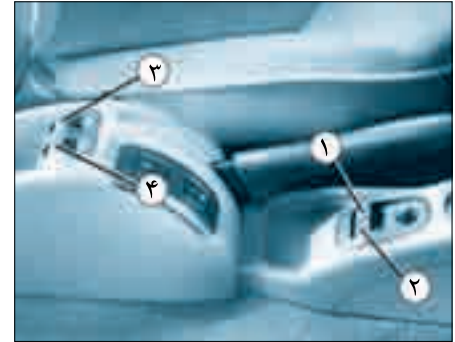

پنجره برقی جلو\*

۱ - کنترل پنجره برقی راننده دو حالت دارد: حالت دستی

کلید ۱ را به آرامی فشار دهید یا بکشید وقتی که کلید را رها کنید پنجره خواهد ایستاد حالت خودکار

کلید ۱ را محکم فشار دهید یا بکشید با یکبار فشار دادن یا کشیدن کلید پنجره کاملاً بسته یا باز می شود فقط زمانیکه موتور روشن است از حالت خودکار استفاده کنید.

۲ - پنجره برقی سرنشین

۳ - پنجره برقی سمت چپ عقب

۴ - پنجره برقی سمت راست عقب

\*اگر خودروی شما دارای این مشخصات است.

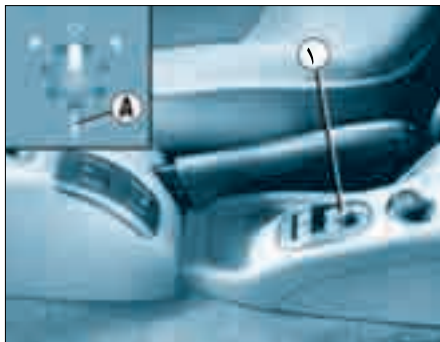

**آینه های برقی\***  
 دکمه تنظیم رابه راست یا چپ بچرخانید و آئینه مورد نظرتان را انتخاب کنید.  
 حالا دکمه ۱ را به چهار جهت حرکت داده و آئینه را تنظیم کنید.  
**خم کن برقی آینه بغل**  
 هنگامیکه سوئیچ باز است ، دکمه تنظیم آینه را به موقعیت A بچرخانید.



**آئینه های بغل دستی**  
 اهرم تنظیم را به چهار طرف حرکت داده و آئینه را تنظیم کنید.  
 وقتی که خودرو را پارک کرده اید، آینه ها را می توانید بصورت دستی به سمت خودرو خم کنید.



**آینه عقب**  
 آینه عقب دارای دو موقعیت است :  
 - روز (حالت معمولی)  
 - شب (ضد تابش خیره کننده)  
 برای تغییر از یکی به دیگری ، اهرم زیر لبه آئینه را بکشید یا فشار دهید.

آینه بغل راننده محذب است تا حتی الامکان نقطه کور کاهش پیدا کند.  
 بنا براین چیزهای نزدیکتر همان چیزی هستند که بنظر می آیند.  
 بنابراین لازم است این را بخاطر بسپارید تا بتوانید تشخیص درستی از فاصله چیزهایی که در عقب خودرو هستند ، داشته باشید.



\*اگر خودروی شما دارای این مشخصات است.



### تنظیم روشنایی

لامپ ها\* :  
حلقه دندانه دار را  
بچرخانید و شدت  
نور لامپ های جلو  
راهنما را تنظیم کنید.



فقط زمانی کار می کند که لامپ های خارج روشن هستند

### تنظیم لامپ های جلو\*

بسته به میزان باری که  
در خودروی شماست



پیشنهاد می کنیم لامپ های جلو را تنظیم کنید

۱.۰ یا ۲ نفر سرنشین در صندلی های جلو

۰. سه نفر

۱. ۵ نفر

۲. ۵ نفر + حداکثر بار مجاز

۳. راننده + حداکثر بار مجاز

تنظیم اولیه روی حالت ۰ است.

### تنظیم ارتفاع فرمان\*

ابتدا دستگیره را به سمت پایین بکشید تا قفل فرمان آزاد شود.

فرمان را در موقعیت دلخواه تنظیم کرده و دستگیره را بکشید.

### بوق\*

یکی از دسته های فرمان یا مرکز فرمان را فشار دهید.



\*اگر خودروی شما دارای این مشخصات است.



### جا سیگاری جلو :

برای خالی کردن آن ، در پوش را ببندید  
دستگیره را بکشید و جا سیگاری را در جهت  
پایین بیرون بکشید

### فندک :

فشار دهید و برای لحظاتی منتظر بمانید تا  
فندک بطور خودکار بیرون بیاید .

\*اگر خودروی شما دارای این مشخصات است.

### تلافتاب گیر تی: ۰۸۵-۸۸۸۶۲۰۲۱

برای جلوگیری از تابش نور خیره کننده از  
جلو ، آفتاب گیر را به سمت پایین بچرخانید .

[FarmaSOS.com](http://FarmaSOS.com)

### لامپ سقفی :

خاموش



وقتی یکی از درها باز است ،  
روشن می شود  
وقتی یکی از درها درست  
بسته نشده باشد، علامت  
چشمک می زند.\*



در این حال تا زمانیکه سوئیچ  
باز است چراغ روشن می ماند





### تسمه نگهدارنده\*:

از این تسمه که در پهلوئی صندوق عقب قرار دارد برای نگهداری چیزهای مختلف مثل قوطی ها ، جعبه کمک های اولیه و غیره استفاده کنید.



### حلقه های شکلاتی:

از این حلقه ها که در صندوق عقب و پشتی صندلی قرار دارند برای حفاظت از چمدان - هایتان استفاده کنید.

### تور نگهدارنده چمدان ها\*:

برای حفاظت و نگهداری چمدان ها از این توری در صندوق عقب خودرو استفاده کنید.

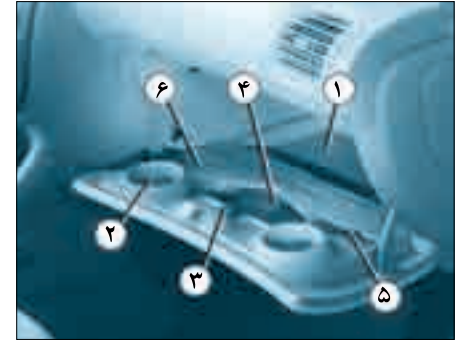

### جعبه داشبورد:

برای باز کردن جعبه داشبورد دستگیره را بکشید.

برای نگهداری:

- ۱ - مدارک خودرو
- ۲ - فنجان
- ۳ - خودکار
- ۴ - عینک
- ۵ - نقشه
- ۶ - سکه

\*اگر خودروی شما دارای این مشخصات است.



### گیربکس اتوماتیک\*:

#### استارت زدن خودرو:

برای روشن کردن خودرو، دسته دنده را در موقعیت N یا P قرار دهید. در زمان استارت زدن، پای خود را بر روی پدال ترمز فشار دهید، آنگاه که اتومبیل روشن شد، دنده را از وضعیت P تغییر دهید.  
**توقف و یا پارک خودرو:**

هنگامی که خودروی خود را ترک می کنید، دنده را در وضعیت P قرار دهید. چنانچه این کار را انجام ندهید، به محض باز کردن در خودرو، صدای یک بوق در خواهد آمد. موقعیتهای قرار گیری دنده ها:

وضعیت قرار گیری این موقعیتهای با یک نشانگر در کنار دسته دنده مشخص شده است  
P. وضعیت پارک: هنگامی که خودرو در حال توقف کامل است. از این موقعیت، به همراه ترمزدستی استفاده کنید.

R. وضعیت دنده عقب: از این دنده زمانی استفاده کنید که اتومبیل در حال توقف کامل و موتور با دور ایده ال (در جا) کار می کند.

N. وضعیت خلاص: چنانچه بطور اشتباه، هنگامی که خودرو در حرکت است، از دنده N استفاده کردید، برای برگرداندن به حالت قبل، کمی صبر کنید تا دور موتور به حالت مطلوب برسد، آنگاه از دنده مورد نظر استفاده کنید.

D. وضعیت دنده حرکت: در این وضعیت، ۴ وضعیت تغییر دنده ها، بطور اتوماتیک صورت می گیرد. تعویض دنده ها وابسته به برنامه ای است که به آن داده می شود.

M. وضعیت دنده به صورت دستی (manual): در این وضعیت راننده به دلخواه می تواند سرعت خود را با حرکت دنده در بازه بین + و - تغییر دهد.

\*برای مدل‌های خاص



هر گونه خرابی در این سیستم با چشمک زدن توام چراغهای برف و مسابقه (SNOW&SPORT) همراه است در این حالت گیربکس در حالت ایده ال کار نمی کند هنگامی که دنده عقب را انتخاب می کنید، وجود ضربه ای را نسبت به دنده N و P احساس می کنید (ایراد در گیربکس وجود ندارد ولیکن به تعمیرگاه جهت رفع عیوب مراجعه کنید)

- هنگامی که موتور در جا کار میکند و خودرو در دنده باشد، خودرو بدون آنکه شما گاز دهید حرکت می کند.

هنگامی که خودرو متوقف است و در حال تعویض دنده هستید، گاز ندهید.

در حالت توقف و زمانی که می خواهید خودرو را در دنده قرار دهید، پای خود را روی پدال ترمز فشار دهید.

هنگامی که پای خود را روی ترمز گذاشته اید و دنده تعویض کرده اید، پا بروی گاز نگذارید.

هنگامی که در حال توقف با خودرو هستید (ایست کامل)، ترمز دستی را کشیده و گیربکس را در حالت P بگذارید.

در هنگام حرکت، از دنده خلاص N استفاده نکنید.

هرگز از وضعیت P و یا R هنگامی که خودرو در حال توقف کامل نیست، استفاده نکنید.

هنگامی که موتور روشن است، کودکان را در داخل خودرو تنها نگذارید.

### شرایط برقی (\*):

در وضعیت D، برنامه شرایط برقی، برای تأمین رانندگی آسان، بکار می رود تا خودرو در وضعیت متعادل و ایجاد اصطکاک لازم، جهت جلوگیری از لیز خوردن و حالت پایدار قرار گیرد. شروع آن از دنده ۲ و تعویض آن در دور پائین موتور می باشد.

### شرایط خاص کارکرد:

- در طی مدت، بکسل کردن خودرو، گیربکس بطور اتوماتیک تعویض می گردد، همچنین، قدرت موتور کم می شود.

- چنانچه بطور ناگهانی پای خود را از روی پدال گاز بردارید، گیربکس تعویض دنده را انجام نخواهد داد و این به دلیل بالابردن ضریب ایمنی خودرو می باشد.

- زمانی که موتور سرد است، گیربکس از یک برنامه خاص دیگری استفاده می کند که به موتور این امکان را می دهد که دمای آن در سریع ترین زمان به حالت ایده آل و با آلودگی کمتر برسد.

### شتاب دادن:

برای ایجاد شتاب ناگهانی در خودرو و بدون استفاده از تغییر وضعیت گیربکس (بطور دستی)، پای خود را بطور ناگهانی بروی پدال گاز فشار دهید، در سریع ترین زمان عمل شتاب دادن، انجام می گیرد.

گیربکس بطور اتوماتیک با حداکثر سرعت موتور در این حالت، کار خواهد کرد.

### برنامه کاربردی موجود در حافظه خودرو:

شما می توانید یکی از دو وضعیت ذیل را برای گیربکس و برنامه دادن به آن انتخاب کنید:

- حالت مسابقه ای

### - شرایط برقی

با یک فشار بر روی یکی از کلیدهای S یا \* بر روی صفحه دنده (پائل دنده) می توانید یکی از شرایط را انتخاب کنید. وضعیت انتخاب شده بر روی صفحه دنده نشان داده می شود.

با فشار چند ثانیه ای بر روی همان کلید، دوباره به وضعیت اول (عادی) برخورد گشت.

### شرایط کاری معمولی:

تعویض دنده ها در این شرایط با حالت های ذیل تغییر می کند:

- نحوه رانندگی.

- شرایط جاده.

- مقدار بار خودرو.

گیربکس بطور مستمر شرایط را بررسی کرده و با توجه به برنامه های مختلفی که در حافظه دارد، اقدام به انتخاب یکی از شرایط مناسب برای استفاده در خودرو، می نماید.

**شرایط مسابقه ای (S):**

برنامه مسابقه ای موجود در گیربکس، برای شرایط رانندگی مسابقه ای و همچنین سرعت گیربکس سریع استفاده می گردد.



### سیستم ترمز ضد قفل کن ABS\* :



هنگامی که لاستیکها در وضعیت مطلوبی قرار دارند، سیستم ترمز ABS پایداری مطلوبی در جادهای سطح لغزنده و ناهموار، ایجاد میکند. سیستم ضد قفل کن ABS، هنگامی که خطر و احتمال قفل شدن چرخها پیش می آید، بطور خودکار عمل می کند.

#### ترمز دستی :

تلفن شبانه روزی: ۰۲۱-۸۸۸۶۲۰۸۵

کاربرد:

هنگامی که خودرو را پارک می کنید، ترمز دستی را به سمت بالا بکشید.

رها کردن ترمز :

دسته آن را گرفته و دکمه آن را به سمت داخل فشار دهید، سپس آن را به سمت پائین هدایت کنید.

سیستم ترمز ABS در حالت عادی با کوچکترین لغزش و حرکت پدال عمل می نماید.

در شرایط اضطراری، هنگام استفاده از ترمز، آن را محکم فشار دهید و پای خود را از روی پدال بردارید.



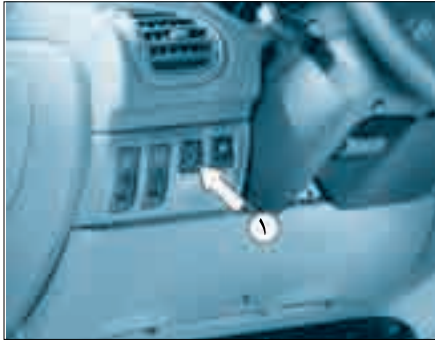

### کیسه هوا \*: (AIR BAG)

سیستم کیسه هوا برای حداکثر اطمینان سرنشینان طراحی شده است. سیستم الکترونیکی کنترل کننده، بسیار سریع حرکت خودرو را بررسی می کند و چنانچه در آستانه خطر قرار گیرد، کیسه هوا فوری باز شده و بین سرنشین و وسیله نقلیه فاصله ایمنی را ایجاد می کند. بلافاصله پس از عمل، کیسه هوا فاصله ای بین سرنشین و محیط خارج خودرو ایجاد نمی کند و این برای حالت اضطراری خروج است.

در صورتی که برخورد شدید نباشد و سیستم تشخیص دهد که کمربند ایمنی برای محافظت سرنشینان کافی است، کیسه هوای ایمنی عمل نخواهد کرد. لازم به ذکر است در خودروهای مجهز به سیستم کیسه هوا، حتماً باید از کمربند ایمنی نیز استفاده شود تا از بروز صدمات در هنگام تصادف جلوگیری گردد.

### - نگرانی از کیسه هوای سرنشین :

جهت اطمینان از اینکه، زمانیکه بچه ها در جلو خودرو هستند و یا اینکه بر روی صندلی بچه که بر روی صندلی جلو نصب است :

- کلید خودرو را خارج کرده، در محل سوئیچ مخصوص کیسه هوا (۱) قرار دهید، آنگاه آن را در وضعیت خاموش (off) قرار دهید.

- چراغ آخطار خاموش بودن این سیستم روشن می گردد.

- چراغ خطر، خاموش بودن سیستم کیسه هوا بر روی صفحه جلو داشبورد تا زمانیکه سوئیچ در این وضعیت قرار گیرد روشن می ماند.

کیسه هوای ایمنی زمانی فعال خواهد بود که خودرو روشن باشد. توجه: فرار گاز از کیسه هوای ایمنی سبب کمی سوزش خواهد شد.

### کیسه هوا جلو\*:

محل قرارگیری کیسه هوا برای راننده، در جلوی فرمان هیدرولیک و برای سرنشین کناری، در جلو داشبورد قرار دارد. این کیسه ها به این دلیل تعبیه شده است که هنگامی که از جلو تصادف صورت گیرد، از سینه و سر راننده و سرنشین جلو برای جلوگیری از خطرهای احتمالی محافظت کند. \* برای مدلهای خاص

تا زمانی که کلید در وضعیت «خاموش» باشد (off)، کیسه هوای سمت راست، در هر ضربه ای، عمل نخواهد کرد.

به محض خروج بچه ها از خودرو و باز کردن صندلی بچه از جلو خودرو، کلید کیسه هوای جلو را در وضعیت روشن (on) قرار دهید تا سیستم فعال گردد تا در این حالت اطمینان برای سرنشین جلو در سفر فراهم گردد.

### کیسه هوای محافظ مسافر:

وضعیتی که کلید کیسه هوا خاموش (off) است و کیسه هوای مسافر فعال نمی باشد.

- هنگامی که از صندلی جلو برای صندلی بچه استفاده می کنید.

هنگامی که بزرگسالان از صندلی جلو استفاده نمی کنند.



در وضعیت زیر کلید کیسه هوا باید روشن باشد:

- هنگامی که از صندلی بچه استفاده نمی کنید و بزرگسالان از صندلی استفاده می کنند.



\*هرگز پای خود را بر روی داشبورد قرار ندهید.



### چراغ اخطار مسافر

در صفحه نمایش جلو داشبورد، این چراغ برای اطلاع راننده وجود دارد. چنانچه کلید کیسه هوای مسافر روشن باشد، چراغ به مدت شش ثانیه در حالت سوئیچ باز، روشن خواهد ماند پس از آن خاموش

می شود و چنانچه سوئیچ کیسه هوای مسافر، خاموش باشد، چراغ بر روی جلو آمپر همواره روشن است.

در هر وضعیت دیگر، چنانچه چراغ بطور چشمک زن روشن شد، به نمایندگی مجاز ایران خودرو مراجعه کنید.

### کیسه هوای کناری\*:

این کیسه های هوا، در داخل درها جا سازی شده است، با توجه به نوع ضربه ای که از اطراف و طرف تصادف خودرو ایجاد و حس می شود، عمل می کند. یعنی فقط کیسه هوایی که در طرف تصادف است برای حفظ سر و گردن و سینه و شکم، عمل کرده و باز می شود.



### بازدید:

بوسیله یک چراغ روشن روی صفحه داشبورد نمایش داده شده است.

هنگامی که سوئیچ باز می شود به مدت شش ثانیه این چراغ اخطار روشن می ماند.

### چنانچه این چراغ در شرایط زیر درست عمل نکرد:

- در حالیکه سوئیچ باز می باشد، چراغ روشن نیست و یا بعد از شش ثانیه خاموش نشد و یا پنج دقیقه بطور چشمک زن عمل کرد و بعد دائم روشن ماند، به تعمیرگاه مجاز ایران خودرو مراجعه کنید.

\* برای مدلهای خاص

**توجه :**

برای عملکرد صحیح و قابل اطمینان کیسه های هوای جلو و اطراف خودرو ، به نکات و قوانین زیر توجه کنید :

- کمر بند ایمنی را بطور صحیح ببندید .
- بر روی صندلی به طور قائم بنشینید .
- از قرار دادن هر شیء جانبی در اطراف و پایین صندلی جلو و محل کیسه های هوا خودداری کنید . چنانچه در این محلها شیء خاصی قرار گیرد باعث عدم عملکرد و یا آسیب رسانیدن در زمان عملکرد به شما خواهد شد .
- عملکرد سیستم کیسه هوا بطور دقیق انجام خواهد شد ، چنانچه ایرادی مشاهده گردید ، فقط و فقط به نمایندگی مجاز شرکت ایران خودرو جهت رفع عیب مراجعه کنید .
- چنانچه خودرو دچار تصادف و یا توقف طولانی و یا شکستگی در این نواحی گردید ، سیستم کیسه هوا را مورد بازدید قرار دهید .
- سیستم استفاده از کیسه هوا برای مدت ۱۰ سال طراحی شده و دارای عمر کارکرد است . بعد از این مدت برای تعویض به نمایندگی مجاز ایران خودرو مراجعه کنید .

تلفن شبانه روزی: ۰۲۱-۸۸۸۶۲۰۸۵

**کیسه هوای جلو :**

- در هنگام رانندگی هرگز دست خود را بر روی چند پر فرمان قرار ندهید و هرگز با دست به قسمت مرکزی فرمان فشار وارد نکنید
- تا حد امکان در درون خورو سیگار نکشید ، امکان دارد که خاک سیگار و یا دود آن باعث وجود آسیب بر روی کیسه هوا و یا سیستم آن گردد .
- هرگز فرمان را باز نکرده و از سوراخ کردن و یا ضربه زدن شدید به فرمان خودداری کنید .

**کیسه هوای اطراف :**

- صندلیهای جلو را هرگز با روکش نبوشانید .
- صندلیهای جلو را با بند یا هر چیز دیگر نبندید ، این کار می تواند باعث آسیب رساندن به بدن شما در هنگام عمل کردن کیسه هوا گردد .
- از تکیه دادن و نزدیک شدن زیاد از حد به درهای جانبی خودداری کنید .

## تجهیزات کاهش آلودگی

در راستای کاهش آلاینده های زیست محیطی، خودروی شما مجهز به سیستم های پیشرفته کاهش آلودگی می باشد. لیست تجهیزات نصب شده بر روی خودروی شما به این منظور به قرار زیر است.

۱ - کاتالیزور (۳) : که نقش کاهنده مقدار گازهای خروجی نسوخته را دارد. نظیر هیدروکربن های نسوخته (HC)، منواکسید (CO) و نیترات اکسید  $NO_x$

۲ - سنسورهای اکسیژن (۱) : اطلاع دهنده مقدار اکسیژن در گازهای خروجی به سیستم کنترل الکترونیکی ECU (۲) که سیستم کنترل الکترونیکی بر این اساس میزان ترکیب سوخت و هوا را معین می کند.

۳ - کنیستر (۲) : که با توجه به شکل پایین در مسیر لوله های سوخت قرار گرفته و به منظور جلوگیری از خروج بخارات بنزین به داخل اتسفر می باشد.

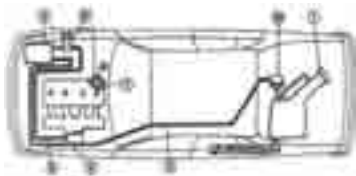
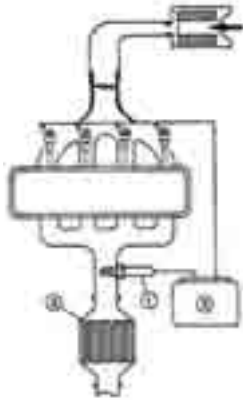

**⚠️** **اخطار:** نسیانه روزی: ۰۲۱-۸۸۸۶۲۰۸۵

به منظور حفظ موتور شما و تجهیزات یاد شده ضروری است تا سوخت مصرفی در خودروی شما دارای مشخصات ذیل باشد.

موتور	گیربکس	نوع سوخت	عدد اکتان	مدل
1400 cc	دستی	بدون سرب	بالای 91	KFW با تجهیزات کاهش آلودگی
1600 cc	دستی	بدون سرب	بالای 91	N6A با تجهیزات کاهش آلودگی
1600 cc	اتوماتیک	بدون سرب	بالای 91	N6A با تجهیزات کاهش آلودگی

## موتور بنزینی

موتورها	۱/۴ لیتری	۱/۶ لیتری سوپاپ
ظرفیت حجم موتور (CM <sup>3</sup> )	1360	1578
قطر پیستون میزان جابجایی پیستون (mm)	75 × 77	78.5 × 82
حداکثر قدرت طبق استاندارد EU (KW)	55	80.1
حداکثر قدرت در دور موتور (rpm)	5500	5750
حداکثر گشتاور طبق استاندارد EU (Nm) شیبانه روزی: ۸۸۸۶۲۰۸۵-۲۱	111	147
حداکثر گشتاور در دور موتور (rpm)	2600	4000
سوخت	بدون سرب	بدون سرب
کاتالیزور، موتور	بله	بله
گیربکس	دستی (۵ دنده)	دنده اتوماتیک (۴ دنده) دستی (۵ دنده)

موتور ۱/۴ لیتری

# امداد خودرو فارما

تلفن شبانه روزی: ۰۲۱-۸۸۸۶۲۰۸۵

FarmaSOS.com

- ۱- مخزن روغن هیدرولیک فرمان
- ۲- مخزن آب شیشه شوی و شستن چراغ های جلو
- ۳- مخزن آب رادیاتور

- ۴- مخزن روغن ترمز
- ۵- باتری
- ۶- فیلتر هوا

- ۷- میله نشانگر روغن
- ۸- درب روغن موتور

در صورت نصب در خودروی شما\*

موتور ۱۶ سوپاپی ۱/۶ لیتری

# امداد خودرو فارما

تلفن شبانه روزی: ۰۲۱-۸۸۸۶۲۰۸۵

[FarmaSOS.com](http://FarmaSOS.com)

۷- میله نشانگر روغن  
۸- درب روغن موتور

۴- مخزن روغن ترمز  
۵- باتری  
۶- فیلتر هوا

۱- مخزن روغن هیدرولیک فرمان  
۲- مخزن آب شیشه شوی و شستن چراغ  
های جلو  
۳- مخزن آب رادیاتور

در صورت نصب در خودروی شما\*

## مصرف سوخت

## مصرف سوخت

گرم در ۱۰۰ کیلومتر		براساس استاندارد 93/116 (لیتر در ۱۰۰ کیلومتر)				
وزن CO2 منتشر شده g/ km	ترکیب هر دو حالت	سیکل خارج از شهر	سیکل شهری	مدل	گیربکس	موتور
162	6.6	5.3	8.9	KFW	دستی	1400 cc
153	6.4	5.1	8.6	N6AD	دستی	1600 cc
171	7.1	5.5	9.9	N6AR	اتوماتیک	1600 cc

تلفن شبانه روزی: ۰۲۱-۸۸۸۶۲۰۸۵

وزن و نیروهای یکد کش (kg)

1600 cc	1600 cc	1400 cc	موتور
دستی	اتوماتیک	دستی	گیربکس
N6A	N6A	KFW	مدل موتور
1055	1100	1025	● وزن خالص خودرو
1567	1614	1450	● وزن ناخالص با بار تمام
2467	2504	2365	● وزن با یکد کش





امداد خودرو فارما

تلفن شماره روتر: ۰۲۱-۸۸۸۳۳۰۸۵

FarmaSOS.com

مختصات برای ۵ در

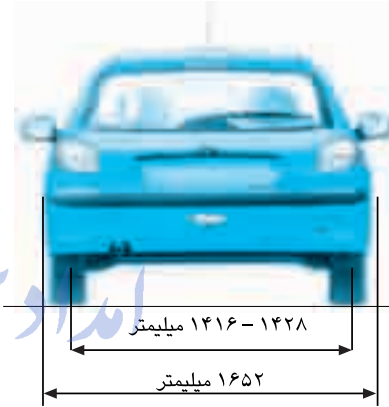
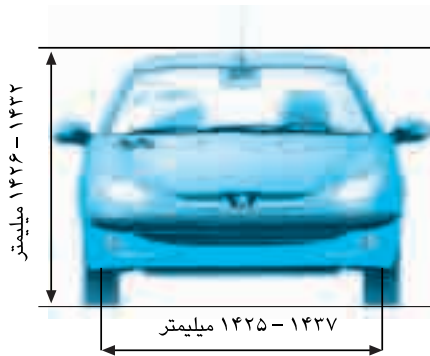

امداد خودرو فارما

تلفن شبانه روزی: ۰۲۱-۸۸۸۶۲۰۸۵

FarmaSOS.com



## چند توصیه مهم به خریدار پژو ۲۰۶ :

- ۱ - حتماً از روغنهای گفته شده در این دفترچه استفاده نمائید. در صورتیکه از روغن و یا مواد مصرفی دیگر استفاده نمائید، خودروی شما مشمول گارانتی نخواهد شد.
- ۲ - کلیدهای خودروی شما دارای کیت الکترونیکی است، لذا برای ساختن نمونه دیگری از کلید خودرو می بایست به نمایندگی مجاز مراجعه کنید.
- ۳ - رادیو پخش خودروی شما، دارای کدهای مخصوص می باشد، لذا از جدا کردن آن از روی خودرو جداً خودداری کنید، زیرا رادیو پخش دیگر بکار نخواهد افتاد.
- ۴ - در صورت خرابی یا هر گونه ایراد مربوط به رادیو پخش، برای راه اندازی مجدد، صرفاً می بایست به نمایندگی مجاز مراجعه کنید، تا با هماهنگی نمایندگی، کد مربوط به خودرو از قسمت ویژه، دریافت شود و در رادیو پخش شما بکار گرفته شود.
- ۵ - خودرو شما، دارای کارتهای ویژه ای در هنگام تحویل گیری خودرو می باشد، این کارتها کلیه مشخصات خودرو شما را معین می کند، در حفظ و نگهداری این کارتها در منزل و یا محل مطمئن دیگر، کوشا باشید.
- ۶ - در هنگام خرید و فروش به نفر ثالث، کلیه کارتهای خودرو (اهم از کارت کلید، کارت شناسائی و ...) را به همراه دفترچه گارانتی و دفترچه راهنما به نفر بعد واگذار کنید.
- ۷ - سرویس اولیه را حتماً در زمان یاد شده انجام دهید، در غیر اینصورت گارانتی باطل خواهد شد.
- ۸ - عدم نصب شمع غیر استاندارد، زیرا ممکن است باعث اختلال در سیستم مالتی پلکس خودرو شود.
- ۹ - در خودرو پژو ۲۰۶ با موتور ۱۶۰۰CC توصیه می شود از بنزین سوپر بدون سرب استفاده گردد.

## رعایت نکات ایمنی

- خریدار محترم ضمن تبریک و حسن انتخاب شما، هم اکنون که شما نیز به خانواده بزرگ مشتریان ایران خودرو پیوسته اید، جهت استفاده بهینه از خودرو پژو ۲۰۶، رعایت نکات اولیه زیر را به شما توصیه می‌نمائیم.
- ۱- از موتور شویی خودرو در هنگامی که ماشین روشن است حتی المقدور خودداری نمائید.
  - ۲- از نصب دزدگیر و متعلقات جانبی غیر استاندارد در غیر از مراکز مجاز نصب اپشن ایران خودرو خودداری نمائید.
  - ۳- از نصب و افزودن زیر پای اضافی غیر استاندارد خودداری نمائید.
  - ۴- از شمعهای موتور غیرمجاز استفاده نکنید.
  - ۵- از روغن موتور استاندارد پژو مطابق دفترچه راهنمای خودرو ۲۰۶ استفاده فرمائید.
  - ۶- از هل دادن خودرو به منظور روشن شدن خودداری نمائید.
  - ۷- از برداشتن سر باتری به مدت طولانی و موارد غیر ضروری خودداری نمائید.
  - ۸- از تعویض باتری با باتری غیر استاندارد پژو ۲۰۶ خودداری نمائید.
  - ۹- از باز بودن درب مخزن سیستم خنک کننده موتور در حالت موتور گرم خودداری نمائید.
  - ۱۰- از کنجکاوئی نمودن و جدا کردن کانکتورها، فیوزها و باز و بستن قطعات خودرو توسط افراد غیر متخصص خودداری نمائید.
  - ۱۱- جهت تعمیرات خودرو فقط به تعمیرگاه‌های مجاز شرکت ایران خودرو مراجعه نمائید.
  - ۱۲- در هنگام استفاده از صندلی بچه یا در هنگام تک سر نشین (فقط راننده) کلید کیسه هوا (در خودروهای مجهز به سیستم AIR BAG) را غیر فعال نمائید.

# امداد خودرو فارما

تلفن شبانه روزی: ۰۲۱-۸۸۸۶۲۰۸۵

**FarmaSOS.com**

## امداد خودرو ایران

به منظور تکمیل و گسترش زنجیره خدمات پس از فروش محصولات ایران خودرو، شرکت امداد خودرو ایران از فروردین ماه سال ۱۳۷۹ فعالیت خود را با هدف گسترش خدمات امداد رسانی به تمامی خودروها و سرنشینان آن در سطح کشور آغاز نمود. این شرکت با ایجاد شبکه ای قوی از گروه های امدادی سیار، کلیه خدمات خود را در کوتاه ترین زمان ممکن و مطابق با استانداردهای موجود به خریداران محصولات ایران خودرو ارائه می دهد.

خودرو شما نیز توسط گروه ایران خودرو برای مدت یکسال از تاریخ تحویل بصورت رایگان عضو امداد خودرو ایران گردیده است که در زمان تحویل خودرو کارت به انضمام بر چسب اشتراک در اختیار شما قرار گرفته است.

در صورتیکه خودرو به علت نقص فنی قابل حرکت نبوده و یا حرکت آن ممکن است باعث بروز خطر گردد، در هر زمان از شبانه روز و در سراسر کشور با مرکز پیام شرکت امداد خودرو ایران (۸۴۱۲۱۲۱) و یا نزدیکترین نمایندگی مجاز شرکت امداد خودرو ایران تماس حاصل نمایید. امدادگران شرکت در اسرع وقت به یاری شما آمده و سعی در رفع مشکل پیش آمده و راه اندازی خودرو خواهند نمود. هزینه ایاب و نهاب امدادگر و بازدید توسط شرکت امداد خودرو ایران پرداخت می گردد و از مشترک و جهی دریافت نمی شود. چنانچه به هر دلیل امکان راه اندازی خودرو در محل میسر نگردد خودروی شما بصورت رایگان توسط خودروبر به نزدیکترین نمایندگی مجاز منتقل خواهد گردید.

جهت اطلاع دقیق تر از ضوابط خدمات امداد خودرو ایران به سایت اینترنتی با آدرس ذیل مراجعه فرمایید.

علاوه بر خدمات امدادی، این شرکت خدمات دیگری را نیز در قبال اشتراک به شما ارائه می دهد.

### اهم این خدمات عبارتند از :

- بازدید خودرو و در صورت امکان رفع عیب آن در محل.
- در صورتیکه رفع عیب خودرو در محل امکان پذیر نباشد خودرو شما توسط بکسل و یا جرثقیل های امداد به نزدیکترین تعمیرگاه تخصصی و یا تعمیرگاههای مجاز شرکت انتقال یافته و تحت نظر امدادگر تعمیر و در محل مورد نظر عضو تحویل خواهد شد.
- تهیه و ارسال قطعات یدکی مورد نیاز خودرو در اسرع وقت توسط پیک های موتور سوار.
- ارائه سایر خدمات خودرویی نظیر بازدید فنی، شست و شو، تعویض روغن و لاستیک ، ...
- انتقال سرنشینان و یا مصدومین خودرو معیوب به محل مورد نیاز.
- ارائه مشاوره و تسهیلات مناسب برای خرید خودرو و بیمه کامل خودرو و سرنشین.
- همچنین در آینده ای نزدیک علاوه بر گسترش فعالیتهای ذکر شده طرحهای نوین شرکت به شما ارائه خواهد شد.

### اهم این خدمات عبارتند از :

- واگذاری خودرو جایگزین به مشترکینی که بعلت نقص فنی خودرو متوقف مانده اند.
- امداد هلی کوپتر در جاده های پر خطر کوهستانی و مسیرهای شلوغ و پرتراфик بین شهری.
- خدمات اورژانسی جهت مصدومین.
- ارائه اطلاعات مسافرتی و مشاوره در انتخاب بهترین مسیرهای بین شهری.
- تامین و توزیع و نصب لوازم و سائل جانبی و تزئینی خودرو بالاخص پژو ۲۰۶.
- از جمله این لوازم می توان بر رینگ اسپرت، بال عقب، باربند (معمولی، اسکی، دوچرخه) سقف شیشه ای اشاره نمود.
- برای کسب اطلاعات بیشتر می توانید با شماره تلفن ۸۴.۱۵۰۰ امور مشترکین تماس حاصل فرمائید و یا از سایت ما به آدرس [www.eca-net.com](http://www.eca-net.com) بازدید نمائید.



امداد خودرو فارما

تلفن شبانه روزی: ۰۲۱-۸۸۸۶۲۰۸۵

FarmaSOS.com



برگه ثبت سرویس اولیه :

شماره بدنه :

شماره شاسی :

تاریخ تحویل از کارخانه :

کیلومتر خودرو :

تاریخ انجام سرویس اولیه :

شماره کارت تعمیراتی :

امداد خودرو فارما

توضیح وضعیت فعلی خودرو در زمان گارانتی :

تلفن شبانه روزی: ۰۲۱-۸۸۸۶۲۰۸۵

FarmaSOS.com

این نمایندگی، با مشخصات ذیل، انجام سرویس اولیه در زمان مقرر راتائید می نماید.

شماره نمایندگی :

شهر / شهرستان :

صاحب امتیاز :

محل مهر و امضاء نمایندگی :

## وضعیت سرویس :

- گارانتی :
- سرویس ادواری ..... کیلومتر
- غیر گارانتی ..... کیلومتر
- نوع سرویس مورد نیاز به درخواست مشتری
- قوای محرکه
- تعمیرات تزئینی
- سرویس A
- سرویس C
- تعمیرات بدنه
- سرویس ما بین دوره ای

توضیح مختصر تعمیرات انجام شده :

- ۱
- ۲
- ۳
- ۴
- ۵
- ۶
- ۷

توضیح کارشناس برای سرویس بعدی :

تلفن شبانه روزی: ۰۲۱-۸۸۸۶۲۰۸۵

FarmaSOS.com

تاریخ انجام سرویس :

شماره نمایندگی مجاز :

کیلومتر فعلی خودرو :

محل نمایندگی مجاز :

محل امضاء و مهر نمایندگی مجاز :

صحت و سقم موارد فوق الذکر، مورد تایید است.

## وضعیت سرویس :

- گارانتی :
- سرویس ادواری ..... کیلومتر
- غیر گارانتی ..... کیلومتر
- نوع سرویس مورد نیاز به درخواست مشتری
- قوای محرکه  تعمیرات تزئینی  تعمیرات بدنه
- سرویس A  سرویس C  سرویس ما بین دوره ای

<p>توضیح مختصر تعمیرات انجام شده :</p> <p>تلفن شبانه روزی: ۰۲۱-۸۸۸۶۲۰۸۵</p> <p>FarmaSOS.com</p>	<p>توضیح کارشناس برای سرویس بعدی :</p> <p>۱- ۲- ۳- ۴- ۵- ۶- ۷-</p>
---	--

تاریخ انجام سرویس :

شماره نمایندگی مجاز :

کیلومتر فعلی خودرو :

محل نمایندگی مجاز :

محل امضاء و مهر نمایندگی مجاز :

صحت و سقم موارد فوق الذکر، مورد تایید است.

## وضعیت سرویس :

- گارانتی :
- سرویس ادواری ..... کیلومتر
- غیر گارانتی ..... کیلومتر
- نوع سرویس مورد نیاز به درخواست مشتری
- قوای محرکه  تعمیرات تزئینی
- سرویس A  سرویس C  سرویس ما بین دوره ای
- تعمیرات بدنه

<p>توضیح کارشناس برای سرویس بعدی :</p> <p>تلفن شبانه روزی: ۰۲۱-۸۸۸۶۲۰۸۵</p> <p>FarmaSOS.com</p>	<p>توضیح مختصر تعمیرات انجام شده :</p> <p>- ۱</p> <p>- ۲</p> <p>- ۳</p> <p>- ۴</p> <p>- ۵</p> <p>- ۶</p> <p>- ۷</p>
---	---

تاریخ انجام سرویس :

شماره نمایندگی مجاز :

کیلومتر فعلی خودرو :

محل نمایندگی مجاز :

محل امضاء و مهر نمایندگی مجاز :

صحت و سقم موارد فوق الذکر، مورد تایید است.

## وضعیت سرویس :

- گارانتی :
- سرویس ادواری ..... کیلومتر
- غیر گارانتی ..... کیلومتر
- نوع سرویس مورد نیاز به درخواست مشتری
- قوای محرکه  تعمیرات تزئینی  تعمیرات بدنه
- سرویس A  سرویس C  سرویس ما بین دوره ای

<p>توضیح مختصر تعمیرات انجام شده :</p> <p>تلفن شبانه روزی: ۰۲۱-۸۸۸۶۲۰۸۵</p> <p>FarmaSOS.com</p>	<p>توضیح کارشناس برای سرویس بعدی :</p> <p>۱- ۲- ۳- ۴- ۵- ۶- ۷-</p>
---	--

تاریخ انجام سرویس :

شماره نمایندگی مجاز :

کیلومتر فعلی خودرو :

محل نمایندگی مجاز :

محل امضاء و مهر نمایندگی مجاز :

صحت و سقم موارد فوق الذکر، مورد تایید است.

## وضعیت سرویس :

- گارانتی :
- سرویس ادواری ..... کیلومتر
- غیر گارانتی ..... کیلومتر
- نوع سرویس مورد نیاز به درخواست مشتری
- قوای محرکه  تعمیرات تزئینی
- سرویس A  سرویس C  سرویس ما بین دوره ای
- تعمیرات بدنه

توضیح مختصر تعمیرات انجام شده :

- ۱
- ۲
- ۳
- ۴
- ۵
- ۶
- ۷

توضیح کارشناس برای سرویس بعدی :

تلفن شبانه روزی: ۰۲۱-۸۸۸۶۲۰۸۵

FarmaSOS.com

تاریخ انجام سرویس :

کیلومتر فعلی خودرو :

شماره نمایندگی مجاز :

محل نمایندگی مجاز :

محل امضاء و مهر نمایندگی مجاز :

صحت و سقم موارد فوق الذکر، مورد تایید است.

## وضعیت سرویس :

- گارانتی :
- سرویس ادواری ..... کیلومتر
- غیر گارانتی ..... کیلومتر
- نوع سرویس مورد نیاز به درخواست مشتری
- قوای محرکه  تعمیرات تزئینی  تعمیرات بدنه
- سرویس A  سرویس C  سرویس ما بین دوره ای

<p>توضیح مختصر تعمیرات انجام شده :</p> <p>تلفن شبانه روزی: ۰۲۱-۸۸۸۶۲۰۸۵</p> <p>FarmaSOS.com</p>	<p>توضیح کارشناس برای سرویس بعدی :</p> <p>۱- ۲- ۳- ۴- ۵- ۶- ۷-</p>
---	--

تاریخ انجام سرویس :

شماره نمایندگی مجاز :

کیلومتر فعلی خودرو :

محل نمایندگی مجاز :

محل امضاء و مهر نمایندگی مجاز :

صحت و سقم موارد فوق الذکر، مورد تایید است.

## وضعیت سرویس :

- گارانتی :
- سرویس ادواری ..... کیلومتر
- غیر گارانتی ..... کیلومتر
- نوع سرویس مورد نیاز به درخواست مشتری
- قوای محرکه  تعمیرات تزئینی
- سرویس A  سرویس C  سرویس ما بین دوره ای
- تعمیرات بدنه

توضیح مختصر تعمیرات انجام شده :

- ۱
- ۲
- ۳
- ۴
- ۵
- ۶
- ۷

توضیح کارشناس برای سرویس بعدی :

تلفن شبانه روزی: ۰۲۱-۸۸۸۶۲۰۸۵

FarmaSOS.com

تاریخ انجام سرویس :

کیلومتر فعلی خودرو :

شماره نمایندگی مجاز :

محل نمایندگی مجاز :

محل امضاء و مهر نمایندگی مجاز :

صحت و سقم موارد فوق الذکر، مورد تایید است.



## وضعیت سرویس :

- گارانتی :
- سرویس ادواری ..... کیلومتر
- غیر گارانتی ..... کیلومتر
- نوع سرویس مورد نیاز به درخواست مشتری
- قوای محرکه
- تعمیرات تزئینی
- تعمیرات بدنه
- سرویس A
- سرویس C
- سرویس ما بین دوره ای

<p>توضیح مختصر تعمیرات انجام شده :</p> <p>تلفن شبانه روزی: ۰۲۱-۸۸۸۶۲۰۸۵</p> <p>FarmaSOS.com</p>	<p>توضیح کارشناس برای سرویس بعدی :</p> <p>۱- ۲- ۳- ۴- ۵- ۶- ۷-</p>
---	--

تاریخ انجام سرویس :

شماره نمایندگی مجاز :

کیلومتر فعلی خودرو :

محل نمایندگی مجاز :

محل امضاء و مهر نمایندگی مجاز :

صحت و سقم موارد فوق الذکر، مورد تایید است.

## وضعیت سرویس :

- گارانتی :
- سرویس ادواری ..... کیلومتر
- غیر گارانتی ..... کیلومتر
- نوع سرویس مورد نیاز به درخواست مشتری
- قوای محرکه
- تعمیرات تزئینی
- سرویس A
- سرویس C
- تعمیرات بدنه
- سرویس ما بین دوره ای

<p>توضیح کارشناس برای سرویس بعدی :</p> <p>تلفن شبانه روزی: ۰۲۱-۸۸۸۶۲۰۸۵</p> <p>FarmaSOS.com</p>	<p>توضیح مختصر تعمیرات انجام شده :</p> <p>- ۱</p> <p>- ۲</p> <p>- ۳</p> <p>- ۴</p> <p>- ۵</p> <p>- ۶</p> <p>- ۷</p>
---	---

تاریخ انجام سرویس :

شماره نمایندگی مجاز :

کیلومتر فعلی خودرو :

محل نمایندگی مجاز :

محل امضاء و مهر نمایندگی مجاز :

صحت و سقم موارد فوق الذکر، مورد تایید است.

## وضعیت سرویس :

- گارانتی :
- سرویس ادواری ..... کیلومتر
- غیر گارانتی ..... کیلومتر
- نوع سرویس مورد نیاز به درخواست مشتری
- قوای محرکه  تعمیرات تزئینی  تعمیرات بدنه
- سرویس A  سرویس C  سرویس ما بین دوره ای

<p>توضیح مختصر تعمیرات انجام شده :</p> <p>تلفن شبانه روزی: ۰۲۱-۸۸۸۶۲۰۸۵</p> <p>FarmaSOS.com</p>	<p>توضیح کارشناس برای سرویس بعدی :</p> <p>۱- ۲- ۳- ۴- ۵- ۶- ۷-</p>
---	--

تاریخ انجام سرویس :

شماره نمایندگی مجاز :

کیلومتر فعلی خودرو :

محل نمایندگی مجاز :

محل امضاء و مهر نمایندگی مجاز :

صحت و سقم موارد فوق الذکر، مورد تایید است.

## وضعیت سرویس :

- گارانتی :
- سرویس ادواری ..... کیلومتر
- غیر گارانتی ..... کیلومتر
- نوع سرویس مورد نیاز به درخواست مشتری
- قوای محرکه
- تعمیرات تزئینی
- سرویس A
- سرویس C
- تعمیرات بدنه
- سرویس ما بین دوره ای

<p>توضیح کارشناس برای سرویس بعدی :</p> <p>تلفن شبانه روزی: ۰۲۱-۸۸۸۶۲۰۸۵</p> <p>FarmaSOS.com</p>	<p>توضیح مختصر تعمیرات انجام شده :</p> <p>- ۱</p> <p>- ۲</p> <p>- ۳</p> <p>- ۴</p> <p>- ۵</p> <p>- ۶</p> <p>- ۷</p>
---	---

تاریخ انجام سرویس :

شماره نمایندگی مجاز :

کیلومتر فعلی خودرو :

محل نمایندگی مجاز :

محل امضاء و مهر نمایندگی مجاز :

صحت و سقم موارد فوق الذکر، مورد تایید است.

## وضعیت سرویس :

- گارانتی :
- سرویس ادواری ..... کیلومتر
- غیر گارانتی ..... کیلومتر
- نوع سرویس مورد نیاز به درخواست مشتری
- قوای محرکه
- تعمیرات تزئینی
- تعمیرات بدنه
- سرویس A
- سرویس C
- سرویس ما بین دوره ای

<p>توضیح مختصر تعمیرات انجام شده :</p> <p>تلفن شبانه روزی: ۰۲۱-۸۸۸۶۲۰۸۵</p> <p>FarmaSOS.com</p>	<p>توضیح کارشناس برای سرویس بعدی :</p> <p>۱- ۲- ۳- ۴- ۵- ۶- ۷-</p>
---	--

تاریخ انجام سرویس :

شماره نمایندگی مجاز :

کیلومتر فعلی خودرو :

محل نمایندگی مجاز :

محل امضاء و مهر نمایندگی مجاز :

صحت و سقم موارد فوق الذکر، مورد تایید است.

## وضعیت سرویس :

- گارانتی :
- سرویس ادواری ..... کیلومتر
- غیر گارانتی ..... کیلومتر
- نوع سرویس مورد نیاز به درخواست مشتری
- قوای محرکه  تعمیرات تزئینی
- سرویس A  سرویس C  سرویس ما بین دوره ای
- تعمیرات بدنه

توضیح مختصر تعمیرات انجام شده :

- ۱
- ۲
- ۳
- ۴
- ۵
- ۶
- ۷

توضیح کارشناس برای سرویس بعدی :

تلفن شبانه روزی: ۰۲۱-۸۸۸۶۲۰۸۵

FarmaSOS.com

تاریخ انجام سرویس :

کیلومتر فعلی خودرو :

شماره نمایندگی مجاز :

محل نمایندگی مجاز :

محل امضاء و مهر نمایندگی مجاز :

صحت و سقم موارد فوق الذکر، مورد تایید است.

## وضعیت سرویس :

- گارانتی :
- سرویس ادواری ..... کیلومتر
- غیر گارانتی ..... کیلومتر
- نوع سرویس مورد نیاز به درخواست مشتری
- قوای محرکه  تعمیرات تزئینی  تعمیرات بدنه
- سرویس A  سرویس C  سرویس ما بین دوره ای

<p>توضیح مختصر تعمیرات انجام شده :</p> <p>تلفن شبانه روزی: ۰۲۱-۸۸۸۶۲۰۸۵</p> <p>FarmaSOS.com</p>	<p>توضیح کارشناس برای سرویس بعدی :</p> <p>۱- ۲- ۳- ۴- ۵- ۶- ۷-</p>
---	--

تاریخ انجام سرویس :

شماره نمایندگی مجاز :

کیلومتر فعلی خودرو :

محل نمایندگی مجاز :

محل امضاء و مهر نمایندگی مجاز :

صحت و سقم موارد فوق الذکر، مورد تایید است.



ایران خودرو

نمایندگی های  
امداد خودرو پارما  
**مجاز**  
تلفن شبانه روزی: ۰۲۱-۸۸۸۶۲۰۸۵  
ایران خودرو  
FarmaSOS.com

تهران و شهرستان ها

P E U G E O T 2 0 6



## شهرستان تهران

۶۶۹۲۹۲۱۹-۶۶۹۲۱۷۱۸-۶۶۹۱۷۲۴۲	خ آزادی - خ رستم	شرکت سهامی پیشرفت	مجاز ۱۰۰۲ تهران
۲۲۸۶۵۵۰۵	خ شریعتی بالاتر از بل سید خندان	لیون استپانیان - محمود قلی پور	مجاز ۱۰۰۳ تهران
۳۳۹۲۴۰۶۸-۳۳۹۰۲۹۵۱	خ اکباتان نرسیده به میدان بهارستان پلاک ۴۷، ۴۹	علیرضا آرسی	مجاز ۱۰۰۴ تهران
۳۳۷۸۲۷۰۱	خ هفده شهریور پایین تر از میدان شهدا - پلاک ۷۲۸	اکبر ظفر قندی	مجاز ۱۰۰۵ تهران
۶۶۹۳۲۹۷۵-۶۶۹۴۸۵۳۱-۶۶۹۴۰۸۲۴	سنارخان، اول کوثر دوم، پلاک ۱۲	شرکت نکاران (محمد قیصری)	مجاز ۱۰۰۶ تهران
۶۶۹۲۵۶۵۵	میدان انقلاب، بعد از چهار راه جمالزاده روبروی ترمینال شرکت واحد	رافیک بوداغانیان	مجاز ۱۰۰۷ تهران
۵۵۳۰۹۹۲۴-۵۵۰۶۸۷۴۸-۵۵۰۷۲۰۴۰	خ شوش شرقی چهار راه شهرزاد	محمد رضا حسین پور	مجاز ۱۰۰۸ تهران
۲۲۸۴۲۰۵۳-۲۲۸۴۷۵۹۷-۲۲۸۴۸۵۴۸	خ شریعتی سه راه پاسداران روبروی پارک شریعتی - پلاک ۹۷۹	شرکت پیشرو تعمیر کوشا (فریبرز علیشاهی نورانی)	مجاز ۱۰۰۹ تهران
۷۷۶۰۷۵۹۷-۷۷۶۰۵۰۱۴-۷۷۵۰۱۹۶۴	خ شریعتی، پانین تر از بهار شیراز ایستگاه عوارضی	حسین دم آبه	مجاز ۱۰۱۰ تهران
۳۳۳۲۰۹۲۷	خ پیروزی شکوفه خ کد خدایی	فرامرز اکبری گلخوران	مجاز ۱۰۱۱ تهران
۷۷۹۰۴۹۵۰-۷۷۸۹۹۷۷۷-۷۷۹۱۱۵۱۷	نارمک، خ شهید آیت - چهار راه جویبار	محمد حسین زاده - سید مرتضی خاکره	مجاز ۱۰۱۲ تهران
۵۵۴۰۱۰۴-۵۵۴۰۷۶۰-۵۵۴۱۰۰۰	خ قزوین چهار راه عباسی پلاک ۶۶۷	اسداله شاه محمدی	مجاز ۱۰۱۳ تهران
۶۶۰۲۳۴۲۰-۶۶۰۳۰۶۶۶	خ آزادی اول خ بهبودی پ ۲۰ و ۲۲	قربان زارعی	مجاز ۱۰۱۵ تهران
۸۸۹۰۶۵۷۴۰۵	خ کریم خان زند اول خ آیان جنوبی	احمد علیشاه	مجاز ۱۰۱۶ تهران
۷۷۳۷۲۲۱۲-۷۷۳۷۸۰۸۰	فلکه ۴ تهرانپارس قنات کوثر - وفادار غربی	عباس سمیعی	مجاز ۱۰۱۸ تهران
۶۶۰۱۲۷۷۲-۶۶۰۳۶۸۹۹-۶۶۰۱۲۷۷۵	خ آزادی جنب شهرداری منطقه ۱۰ تهران و شرکت زمزم	اکبر محمدی طاهری	مجاز ۱۰۲۰ تهران
۷۷۴۱۵۹۵۷	خ دماوند - چهار راه نارمک - اول خ امامت پلاک ۲۲۳	مرتضی قلی بیگیان	مجاز ۱۰۲۱ تهران
۵۵۴۱۸۸۲۳-۵۵۴۱۶۶۲۳	خ قزوین چهار راه عباسی - جنب بل هوایی	احمد قاسمی	مجاز ۱۰۲۲ تهران
۶۶۶۹۵۷۴۱-۶۶۶۲۶۳۴۹	خ قزوین سه راه آذری	فرج اله مهدوی نیا	مجاز ۱۰۲۳ تهران
۲۲۵۷۲۵۳۰-۲۲۵۱۶۶۸۳	خ پاسداران نگارستان هشتم خ رضا سیف پلاک ۳	جهانگیر میرزایی امرجی	مجاز ۱۰۲۴ تهران
۸۸۴۰۱۲۶۴	خ دکتر شریعتی روبروی فروشگاه اتکا	هوسپ سیمون نرسیسیان	مجاز ۱۰۲۷ تهران
۶۶۰۰۱۷۰۰-۶۶۰۲۹۹۰۰	خ آزادی روبروی دانشکده صنعتی شریف پ ۵۲۵	محمد فرخی	مجاز ۱۰۲۸ تهران

## شهرستان تهران

۲۲۵۱۹۴۲۰	خ مجیدیه جنوبی، ایستگاه علمداری پ ۹۴۵	حسن شهپاری - خانم مهوش علمداری	مجاز ۱۰۲۹ تهران
۷۷۴۳۳۹۹۰-۷۷۴۸۰۰۸۹	خ سی متری نیروی هوایی، نرسیده به ایستگاه سنگکی	محمدرضاصیادی - علیرضا طباطبایی	مجاز ۱۰۳۱ تهران
۶۶۴۰۷۹۰۹-۶۶۴۶۴۸۲۴	خ امام خمینی نرسیده به میدان حر	علی اصغر وهاب کاشانی	مجاز ۱۰۳۲ تهران
۴۴۲۰۷۱۸۳-۴۴۲۳۸۰۹۱-۴۴۲۰۷۱۸۲	خ ستارخان بعد از بل ستارخان	رسول داداشیان - رضا مهدی زاده حجار	مجاز ۱۰۳۴ تهران
۳۳۷۹۱۶۵۲	خ پیروزی سه راه سلیمانیه	محمود بهمنی - محمد علی پور عطا	مجاز ۱۰۳۵ تهران
۶۶۴۳۰۰۴۲	خ رودکی - بین آذربایجان و ارومیه پلاک ۹۱۲	غلامحسین و محسن قادری	مجاز ۱۰۳۶ تهران
۶۶۰۰۷۷۱۱	خ آزادی روبروی پمپ بنزین خ کوه نور	شهرام و خسرو خان حسینی نور	مجاز ۱۰۳۷ تهران
۷۷۷۰۷۱۳۸-۷۷۸۸۴۵۴۶	بزرگراه رسالت بعد از تقاطع تهرانپارس	عباس درخشنده	مجاز ۱۰۳۸ تهران
۲۲۲۶۴۴۴۵-۲۲۲۶۱۲۹۴	خ شریعتی دو راهی قلوهک مقابل بیمارستان ایرانمهر	اندرانیک آقاجانیان	مجاز ۱۰۳۹ تهران
۷۷۸۱۱۶۸۵	خ دماوند ایستگاه قاسم باد، نرسیده به چهار راه سبلان	محمد رضا لاشئی	مجاز ۱۰۴۰ تهران
۳۳۴۴۲۹۳۹-۳۳۳۵۰۲۲۷	خ شهید منتظری مقابل پارک خیام پ ۴۰۴	سیامک حریری	مجاز ۱۰۴۱ تهران
۷۷۴۵۶۶۴۲۳-۷۷۲۰۸۸۷۹-۷۷۲۰۸۸۸۰	خ رسالت بعد از تقاطع درهشت پ ۴۹۵	سید حسین حاج سید محمدعرب تلفن شبانه روزی	مجاز ۱۰۴۲ تهران
۷۷۴۷۴۱۴-۷۷۴۱۸۲۱۱-۷۷۴۱۸۲۱۰	خ دماوند ایستگاه داریوش، نرسیده به سه راه تهران پارس پلاک ۶۶	شرکت هنر خودرو (حمید میرآبادی)	مجاز ۱۰۴۳ تهران
۲۲۵۴۱۴۴۰-۲۲۵۸۲۷۰۰	خ پاسداران اول خ دولت	قاسم غیوران	مجاز ۱۰۴۴ تهران
۷۷۹۰۳۴۰۰-۷۷۹۰۳۸۸۰	۴۶ متری غربی نارمک، سه راه سمنگان، خ شهید افشار پ ۱۹۱	علی اصغر دادفر	مجاز ۱۰۴۵ تهران
۴۴۰۷۰۵۲۷-۹-۴۴۰۷۱۶۴۱-۲	فلکه دوم صادقیه ابتدای آیت ... کاشانی	حسن راستی	مجاز ۱۰۴۶ تهران
۸۸۴۱۵۵۶۹	خ شریعتی جنب خ ملک	سید ابوالفضل دهقانی محمد آباد	مجاز ۱۰۴۷ تهران
۳۳۳۰۲۵۸۲-۳۳۷۹۱۴۳۳-۳۳۳۰۲۵۸۱	میدان شهدا اول خیابان پیروزی پلاک ۵۷	ابراهیم رأسی	مجاز ۱۰۴۸ تهران
۶۶۰۱۵۵۹۵	خ آزادی خ جیحون نرسیده به چهار راه آشنا	علی اکبر خان محمدی و صادق شفق	مجاز ۱۰۴۹ تهران
۶۶۸۳۷۶۸۷	خ کارون بالاتر از هاشمی پ ۲۹۸	مهدی اعظمی - علی کریمی	مجاز ۱۰۵۰ تهران
۶۶۸۶۰۹۰۰	خ کمیل بین کارون و قصر الدشت	اصغر - نقی - فرهاد کریمی	مجاز ۱۰۵۲ تهران
۶۶۸۳۵۹۲۲-۶۶۸۷۸۸۱۲	خ امام خمینی بین خوش و قصر الدشت پ ۵۳۰	محمد رضا عسگری طاری	مجاز ۱۰۵۳ تهران

## شهرستان تهران

۶۶۰۰۳۴۸۸-۶۶۰۰۹۲۹۲	انتهای خ دامپزشکی نرسیده به بلوار استاد معین	امیر قلی علیمردانی - عنبر سلوکی - قدیر زمانی	مجاز ۱۰۵۵ تهران
۶۶۲۲۴۹۷۱	خ یافت آباد غربی میدان معلم پ ۸۲	احمد رحیمی نژاد	مجاز ۱۰۵۶ تهران
۷۷۳۳۸۵۵۴-۷۷۳۳۸۵۵۳	تقاطع جاده آبعلی اتوبان رسالت	حسن فامیل دردشتی	مجاز ۱۰۵۷ تهران
۸۸۲۲۰۷۲۷-۸۸۲۲۱۵۲۱-۸۸۲۲۸۴۴۹	خ انقلاب اول خ بهار شماره ۵۸	قاسم عادل منش - خانم قدسی واحدی	مجاز ۱۰۵۸ تهران
۹۹۵۲۸۰۰-۹۹۵۹۶۸۵	خ کمیل رو بروی پمپ بنزین نرسیده به پل نواب پ ۲۲۵	یدا... چنگی آشتیانی	مجاز ۱۰۶۰ تهران
۷۷۸۱۹۷۸۷-۷۷۸۱۱۰۰۴-۷۷۸۱۱۵۵۳	خ دماوند ایستگاه ارباب مهدی پلاک ۷۷۶	مهدی تدین فر	مجاز ۱۰۶۱ تهران
۷۷۳۶۴۱۹-۷۷۳۶۲۵۴۶	قنات کوثر بلوار شهید مطهری نبش خ پنجم مرکزی پ ۷۶	اعظم سمیعی ظفرقندی	مجاز ۱۰۶۴ تهران
۷۷۳۴۲۹۶۴-۹-۷۷۳۳۹۲۹۲	ابتدای جاده آبعلی نرسیده به سه راه آزمايش	تعمیرگاه مرکزی شرق	مجاز ۱۰۶۹ تهران
۷۷۵۶۷۷۹-۷۷۵۵۱۸۰۳	خ دماوند اول خ حجت	تاکسیرانی تهران (سید جلال هاشمی عرب)	مجاز ۱۰۷۰ تهران*
۰۲۲۹۴۲-۲۰۱۲۲-۴۱۰۱۱۵۲	کیلومتر ۲۴ جاده ساوه اول شهرک گلستان	ایوب صباغی	مجاز ۱۰۷۱ تهران
۴۴۲۱۶۶۵۹	بزرگراه اشرافی اصفهانی خ نسترن دوم	محمد صادق سازش	مجاز ۱۰۹۶ تهران
۵۵۰۳۴۴۰۷و۸	خ شهید رجایی بعد از سه راه علی آباد	مجمع تعمیرگاهی شهدای تاکسیرانی (هاشمی غرب)	مجاز ۱۰۹۷ تهران*
۳۳۷۶۶۴۶۳-۳۳۱۱۲۰۴۴-۳۳۷۶۸۶۸۵	م دولت آباد خ فدائیان اسلام خ پروین اعتصامی ک شهید گلشنی	قوه قضاییه (اکبر طبری)	مجاز ۱۱۰۲ تهران
۶۶۰۰۳۷۱۰۰-۲	بزرگراه یادگار امام نرسیده به خ آزادی	تعمیرگاه مرکزی غرب	مجاز ۱۱۰۵ تهران
۸۸۴۰۹۴۴۱	خ شریعتی نرسیده به خ مطهری	سید محمد موسوی	مجاز ۱۱۰۹ تهران
۴۶۲۳-۴۰۴۳	جاده خاوران کیلومتر ۱۲	جهانگیر امرجی	مجاز ۱۱۱۰ تهران
۶۶۹۲۹۲۶۱-۶۶۹۲۹۲۵۵-۶۶۹۲۲۱۵۶	خ اسکندری جنوبی نرسیده به خ نشاط	مهرزاد مهرداد	مجاز ۱۱۱۱ تهران
۶۶۹۱۱۲۱۰-۶۶۹۲۱۳۰۹	خ جمهوری بین جمالزاده و کارگر پلاک ۳۷۵ و ۳۷۶	کاظم محمدی نیکخواه	مجاز ۱۱۱۲ تهران
۲۲۳۰۶۶۱۷-۲۲۵۱۹۰۱۴	خ رسالت - بعد از خ کرمان - رو بروی پمپ بنزین پلاک ۳۷۴	رمضانعلی یحیایی	مجاز ۱۱۱۳ تهران
۶۶۰۳۳۳۴۱-۶۶۰۲۹۶۹۹	خ آزادی - نرسیده به میدان آزادی	امداد خودرو ایران	مجاز ۱۱۱۴ تهران
۲۲۴۴۹۶۶۶-۷	اقدسیه جاده لشکرک بعد از پارک شادی	تعاونی تاکسی بار تهران (نادر هوشمندیار)	مجاز ۱۱۱۵ تهران
۲۲۵۱۸۵۳۸	رسالت - اول مجیدیه شمالی پلاک ۹۴۴	احمد حسن تهرانی	مجاز ۱۱۱۷ تهران

## شهرستان تهران

۸۸۰۹۴۹۵۹-۸۸۴۶۰۷۳۲-۸۸۵۹۰۷۱۱-۸۸۵۹۰۷۱۲	شهرک غرب - خ ایران زمین روبروی ساختمان سینا	یوسف نصیر پور (سردهایی)	مجاز ۱۱۱۸ تهران
۷۷۵۵۸۲۸۳-۷۷۵۶۲۰۷۲-۷۷۵۴۱۷۷۲	تهران نو - ایستگاه فرودگاه	مجتبی فتحی فرزانه	مجاز ۱۱۱۹ تهران
۶۶۶۹۴۱۴۴-۶۶۶۹۴۱۴۳	ابتدای جاده ساوه نبش خ تولید دارو	حسن ندیمی اکباتانی	مجاز ۱۱۲۰ تهران
۷۷۸۹۸۶۷۴-۷۷۴۵۲۸۳۱-۷۷۴۵۲۰۸۵	نارمک خ فرجام شرقی ایستگاه آل محمد پلاک ۴۳	شرکت روان سوز فرجام (فرهاد بیک وریدلو)	مجاز ۱۱۲۱ تهران
۷۷۸۱۲۳۲۲	تهران نو - ایستگاه پل	حسن فامیل دردشتی	مجاز ۱۱۲۲ تهران
۲۲۵۱۹۸۶۵-۲۲۵۰۲۳۶۶	خ مجیدیه شمالی نبش خ عبدی	علی جنگی	مجاز ۱۱۲۳ تهران
۵۵۸۲۴۱۱۷	خ قزوین انتهای خ قلعه مرغی خ زمزم شماره ۱۵۳	صمید قدیمی نوران	مجاز ۱۱۲۴ تهران
۶۶۲۱۰۸۴۶-۶۶۳۴۷۸۴۳	شهرک ولیعصر خ پاران جنب کارخانه یخچال سازی پلاک ۱۲۸	محسن محمد زاده	مجاز ۱۱۲۵ تهران
۷۷۵۰۳۴۱۶	م امام حسین- اول خ انقلاب - خ خواجه نصیر طوسی - پلاک ۱/۷۳	شرکت منتخب پدک تهران (اصغر باقری)	مجاز ۱۱۲۶ تهران
۸۸۸۲۷۰۹۱-۵	میدان ۷ تیر - اول مفتح - روبروی شیروی پ ۲۳۴	شرکت واصاتو(میرزایی پارسا)	مجاز ۱۱۲۷ تهران
۵۵۰۶۱۵۹۹-۵۵۰۶۸۷۷۵	اتوبان بعثت - خزانه بخارایی - نرسیده به فلکه اول پ ۱۴۹	محسن اسماعیلی	مجاز ۱۱۲۸ تهران
۷۷۹۲۰۹۰۰-۷۷۹۲۰۵۵۰	۳۰ متری نارمک - چهارراه تلفخانه - ۴۶ متری شرقی - ایستگاه مدائن پ ۱۲۸ و ۱۳۰	جوادسمیعی زفر قندی	مجاز ۱۱۲۹ تهران
۶۶۰۰۸۵۷۵-۶۶۰۰۸۵۷۴	خ شیخ فضل ... نوری - تهران کارواش	حسن ابریشمیان	مجاز ۱۱۳۰ تهران
۰۲۶۲-۲۸۲۵۴۶۷-۲۸۴۳۶۱۸	قلعه حسن خان بلوار رویدی شهر مقابل دادگستری	علی زندی	مجاز ۱۱۳۲ تهران
۷۷۷۲۳۵۸-۷۷۷۴۴۲۱-۷۷۷۲۷۲۵-۷۷۷۲۴۷۲	سه راه تهرانپارس - نرسیده به تعمیرگاه سایپا پ ۱۸۳۲	شرکت آسیا خودرو (سعید یزدانی)	مجاز ۱۱۳۳ تهران
۴۴۵۳۷۰۰۰-۳	تهرانسر شرقی - بلوار گلها نبش کوچه نهم مقابل شهاب سنگ	اکبر حصارى	مجاز ۱۱۳۴ تهران
۸۸۹۵۰۲۴۶	خ دکتر فاطمی روبروی درب اصلی سازمان آب پلاک ۱۵۳	جمشید الماسیان	مجاز ۱۱۳۵ تهران
۶۶۰۲۷۳۳۶	خ آزادی روبروی دانشگاه شریف پلاک ۶۲۲	پایا خودرو	مجاز ۱۱۳۶ تهران
۸۸۴۰۹۴۴۴ و ۸۸۴۰۰۳۹۲	خ استاد مطهری خ ترکمنستان پ ۱۵۲	محمد جعفری	مجاز ۱۱۳۷ تهران
۳۳۸۹۹۲۶۷-۷۰	میدان شوش خ شهرزاد روبروی سرای کیان شهر نبش خ افشار پ ۳۱	احمد شاکری سیاوشانی	مجاز ۱۱۳۸ تهران
۶۶۵۱۴۷۵۶	تهران - اتوبان شیخ فضل اله نوری بلوار سپهروردی پ ۱۹۴	حسن حسین مردی	مجاز ۱۱۴۰ تهران
۵۵۳۷۵۳۶۸	خ کارگر جنوبی مقابل درب جدید بیمارستان فارابی	مرتضی خلیقی پور	مجاز ۱۱۴۱ تهران
۲۲۵۱۴۲۹۰	خ شمس آباد میدان شهید بهشتی خ ابوالحسنی پ ۱۲۹	نشان بدروستی	مجاز ۱۱۴۲ تهران

## شهرستان تهران

۳۳۱۷۲۰۸۸	خ بیروزی خ نبرد پایین تر از چهارراه فرزانه پ ۳۷۶	ابوالفضل انتظامی پژوه	مجاز ۱۱۴۴ تهران
۳۳۷۰۳۶۳۷	خ خاوران بین اتابک و امیر سلیمانی روبروی مخابرات پ ۳۶۴ و ۳۶۶	مهدی قیاسی	مجاز ۱۱۴۵ تهران
۷۷۲۴۵۷۱۴-۷۷۳۵۸۸۶۳	فلکه چهارم تهرانپارس خ وفاداری شرقی بعد از نورا می رهبر پ ۱۳	نادر مقدم	مجاز ۱۱۴۶ تهران
۷۷۶۰۹۸۲۰	خ نامجو بالاتر از چهار راه عظیم پور پ ۶۱۰	روین هنرچیان مسیحی	مجاز ۱۱۴۷ تهران
۷۷۸۱۱۲۸۹	چهار راه نظام آباد خ سبلان جنوبی نرسیده به سه راه قاسم آباد پ ۱۸۹	محمد تقی صابری زرفرقتی	مجاز ۱۱۴۸ تهران
۶۶۲۹۲۱۲۱-۶۶۲۳۶۶۵۵	شهرک ولیعصر انتهای حیدری جنوبی خ شهید ساسان پژاند پ ۲۴ و ۲۶	رضا اکبری	مجاز ۱۱۴۹ تهران
۸۸۹۰۶۹۱۳-۲۲۵۱۱۵۵۴	خ مجیدیه شمالی جنب شرکت مخابرات شهید تندگویان پ ۱۲۲۶	روبوک مالخصیان	مجاز ۱۱۵۰ تهران
۹۹۱۱۶۵۶۹-۹۹۱۱۶۵۶۸	میدان آزادی جاده مخصوص کرج روبروی شهرک اکیاتان	رضافخار منش	مجاز ۱۱۵۳ تهران
۶۶۷۶۰۶۰۰	خ لاله زار نو بین منوچهری و گوشک پلاک ۱۶۵	محمد شجاعت	مجاز ۱۱۵۴ تهران
۸۸۶۸۱۹۰۶-۷	سعادت آباد بل مدیریت بلوار دریا روبروی دانشگاه امام صادق (ع)	تعمیرگاه مرکزی شماره ۳	مجاز ۱۱۵۵ تهران
۶۶۸۰۳۷۷۹-۶۶۸۰۱۱۲۰	جاده قدیم کرج - میدان شیر پاسستوریزه خ ۱۷ شهرپور خ وثوقی پ ۵۲	میر هاشم قریشی ثابت	مجاز ۱۱۵۷ تهران
۳۳۵۵۱۹۰۵-۳۳۵۵۴۰۲۵	میدان قیام نرسیده به بل خ ری پ ۴۳۱	شرکت پارس سرویس ری (محسن رضا زاده)	مجاز ۱۱۵۹ تهران
۷۷۵۳۵۷۵۱-۷۷۵۳۷۳۴۴	خ مجاهدین اسلام (ژاله سابق) مقابل بیمارستان شفا یخیابان پ ۳۹۳	علی اکبر طائب نیا	مجاز ۱۱۶۰ تهران
۳۳۴۲۸۳۴	اتوبان آزادگان بعد از بل فتح احمد آباد مستوفی خ آرد اسدی	روح الله آسمانفر	مجاز ۱۱۶۱ تهران*
۳۳۷۶۳۳۷۲	خ فدائیان اسلام خ امام حسین خ گلستان	علیرضا بخشی پور (سپاه ناحیه جنوب تهران و ری)	مجاز ۱۱۶۳ تهران
۷۷۵۰۷۲۶۲-۷۷۵۰۱۲۶۳	دروازه شمیران خیابان مازندران پلاک ۲۴۸	شهرام بختیاری	مجاز ۱۱۶۴ تهران
۷۷۵۰۷۲۱۱-۱۵	خیابان شریعتی بین ملک و بهار شماره ۳۵۳	مهدی نصر (شرکت اتو تهران)	مجاز ۱۱۶۵ تهران*
۶۶۸۹۹۰۵۲-۶۶۸۴۶۵۴۵	خیابان امام خمینی بین کارون و جیحون	حسین خدابخش	مجاز ۱۱۶۶ تهران
۷۷۵۵۰۹۰۱-۷۷۵۴۰۳۵۵	میدان رسالت خ نظام آباد جنوبی روبروی سه راه عظیم پور پ ۲۵۹	امیر صادقی	مجاز ۱۱۶۷ تهران
۸۸۴۰۰۶۰۹-۸۸۴۱۹۰۱۰	خ دکتر بهشتی سه راه زندان خ شیخ صفی پلاک ۱۵۳ و ۱۵۱	هوشنگ فرحتاک	مجاز ۱۱۶۹ تهران
۵۵۶۴۴۸۴۷-۵۵۶۴۰۲۶۴	خیابان قزوین خیابان قلعه مرعی پ ۲۲	احمد جلالی زاده	مجاز ۱۱۷۱ تهران
۷۷۸۱۲۱۹۳	نارمک خ گلستان روبروی باشگاه شاهین پ ۳۴۹	مرتضی علی حسینیخان تبریزی	مجاز ۱۱۷۳ تهران
۲۲۵۱۹۵۹۶-۲۲۵۱۹۸۸۳	۴۵ متری سید خندان بین چهار راه کرمان و ۱۶ متری دوم پ ۲۴ تا ۲۸	روح ا. غفاری	مجاز ۱۱۷۴ تهران
۲۲۲۰۲۸۸۹-۲۲۲۳۵۳۲۹	شریعتی بالاتر از بل رومی ایستگاه رضائی پلاک ۲۰۶	احمد بیات	مجاز ۱۱۷۵ تهران

## شهرستان تهران

۰۲۲۱ - ۲۴۷۰۷۶۹	بلوار امام رضا (جاده خاوران) بعد از خاور شهر	حسین اسحاقی	مجاز ۱۱۷۶ تهران
۲۲۳۰۱۷۱۱ - ۳۳۲۵۱۷۰۶۶	خ خواجه عبدالله میدان شهید عراقی نبش خ عابدی	منوچهر بدایغی	مجاز ۱۱۷۸ تهران
۴۴۲۴۲۲۸۸ - ۴۴۲۲۲۱۳۱	صادقیه ۲۰ متری سازمان آب پ ۶۹	حسین امیری	مجاز ۱۱۷۹ تهران
		تعمیرگاه مرکزی شماره ۵	مجاز ۱۱۸۰ تهران
۷۷۲۳۲۴۶۶	تهرانپارس خ جشنواره ۱۶ متری اسفندانی جنب درمانگاه پ ۳۲ - ۳۰	علی اکبر صمیمی وش	مجاز ۱۱۸۲ تهران
۲۲۵۱۸۲۴۶	بزرگراه رسالت خ بنی هاشم نرسیده به میدان بنی هاشم	پرویز جوان مشمول	مجاز ۱۱۸۴ تهران
۲۲۳۵۳۶۲۳	یادگار امام خیابان فرحزادی کوچه آبشار	محمد فرحزادی	مجاز ۱۱۸۶ تهران
۵۵۴۱۱۷۷۰	میدان قزوین خیابان قزوین خیابان مخصوص پ ۱۱۹	ایرج سجایی	مجاز ۵۰۳۱ تهران
۷۷۲۴۶۷۶۷-۷۰	میدان رسالت انتهای خیابان نیروی دریایی مقابل بانک سپه	شرکت تعاونی توزیعی کارکنان نادجا	مجاز ۵۰۳۲ تهران
۷۷۴۳۹۶۳۶	خ بیروزی چهارراه کواکولا انتهای خ ۲۱ متری دهقان نبش فرعی ش حمید رضارضاعلی پ ۳۵۷	شرکت خدماتی تجهیز خودرو فجرپارسیان (عباس بخش پور)	مجاز ۵۰۳۳ تهران
۲۲۳۶۹۱۲۹-۴۳	شهرک غرب انتهای بلوار فرحزادی بالاتراز میدان یوستان	محمد رضا مطلبی	مجاز ۵۰۳۵ تهران
۷۷۳۳۸۹۴۰	تهرانپارس خ وفادار شرقی ایستگاه بانک سپه رو بروی مدرسه عارف نسب پ ۱۸۳	محمد اسماعیل کاوه	مجاز ۵۰۳۶ تهران
۷۷۴۵۳۷۷	تهرانپارس خ فرجام شرقی خ سراج رو بروی دبیرستان چمران	علی اکبر سلمانی از غندی	مجاز ۵۰۳۷ تهران
۴۴۳۴۰۰۱ - ۵	بلوار آیت... کاشانی جنب کانون اصلاح و تربیت رو بروی پارک شهید بهمنی	کامبیز باقری	مجاز ۵۰۳۹ تهران
۶۶۰۰۵۶۱۵ - ۶۶۰۱۹۰۰۳	خیابان آزادی جنب دانشگاه شریف	هوشنگ روستائی	مجاز ۵۰۴۰ تهران
۵۵۸۲۰۱۵۰ - ۵۱	جاده ساوه بعد از میدان پاسگاه نعمت آباد رو بروی بازار آهن خیابان سهیل	محمد علی مرادی	مجاز ۵۰۴۱ تهران
۸۸۷۰۵۵۵۹	خیابان مطهری نبش شمالی میرزای شیرازی پ ۲۹۷ و ۲۹۵	بهنام امیر معزی	مجاز ۵۰۴۳ تهران
۷۷۳۳۲۱۳۱ - ۷۷۳۲۷۰۶۰	فلکه دوم تهرانپارس خ جشنواره مقابل بهزیستی جنب بانک تجارت	جمشید فولادی	مجاز ۵۰۴۴ تهران

## استان تهران

۲۲۷۴۲۴۲۲	خ فداییان اسلام خ امام حسین خ گلستان	علیرضا بخشی پور (سپاه ناحیه جنوب تهران و ری)	نمایندهای ۱۱۶۳ شهری
۰۲۶۲ - ۳۲۲۲۴۲۲ و ۳	انتهای بلوار جاده کمربندی	مرتضی محسنی	نمایندهای ۱۲۰۱ شهریار
۰۲۶۱ - ۲۸۰۰۰۳۴	کرج اول جاده ملارد میدان شهید سلطانی	احمد لطیفی پور	نمایندهای ۱۲۰۲* کرج
۰۲۲۱ - ۵۲۳۴۴۵۵	سه راه گیلوند	مجتبی کوردزی	نمایندهای ۱۲۰۳ دماوند
۰۲۶۱ - ۴۵۵۲۷۴۵ - ۴۵۷۵۰۰۰	کرج حصارک بعد از میان جاده	علی سرافراز	نمایندهای ۱۲۰۴ کرج
۰۲۶۱ - ۲۷۸۱۵۶۰ - ۲۷۸۰۹۷۷	اول جاده مردآباد بعد از تقاطع خط آهن	شرکت یک خودرو (حسین عبدالهی)	نمایندهای ۱۲۰۵ کرج

## استان تهران

۰۲۶۱-۴۵۵۰۲۸۶ - ۴۵۵۰۲۸۶	کرج ۴۵ متری گلشهر نبش خ اختر	ابراهیم عبادی	نمایندگی ۱۲۰۶ کرج
۰۲۹۱-۴۲۳۰۰	خ امام خمینی غربی	اسفندیار بختیاری	نمایندگی ۱۲۰۷ ورامین
۰۲۶۱-۶۶۰۲۷۴۷	اول جاده ملارد پایین تر از خط آهن - جنب پل	ایرج خاکی فیروز	نمایندگی ۱۲۰۸ کرج
۰۲۲۱-۲۲۶۲۰۲۴ و ۲۲۶۲۹۸۸	کیلومتر ۱۸ آبیعی	سید حمید رضا صفی زاده	نمایندگی ۱۲۰۹ جاجرود
۰۲۹۲۲۳-۲۲۸۲۲ و ۲۰۵۰۵	اول خیابان بیر جنب ۴۵ متری	عین الله شکر زاده - خانم زهرا علیزاده	نمایندگی ۱۲۱۰ پاکدشت
۳۷۵۷۱۰۰ - ۹ و ۳۷۶۱۷۹۷	شهر ری - انتهای خ ۲۴ متری - جنب میدان معلم	محسن حیدری	نمایندگی ۱۲۱۱ شهر ری
۰۲۶۱-۴۵۵۴۹۷۳ - ۴۵۵۴۴۷۲ و ۲۹۱۷۴۵۵	۴۵ متری گلشهر	حسن محمدی	نمایندگی ۱۲۱۲ کرج
۰۲۶۲-۶۳۰۰۲۷ - ۶۳۰۰۲۵	جاده مرادآباد - محمد شهر نرسیده به همایون ویلا	محمد کاظم فرامرزی	نمایندگی ۱۲۱۴ کرج
۰۲۹۲۲۱-۲۱۲۷۵	بلوار امام خمینی	کوکلی سلکی و براتعلی حسن آبادی	نمایندگی ۱۲۱۵ قرچک ورامین
۰۲۹۹۲۲۲-۲۹۹۹	بلوار امام خمینی جنب راهدار خانه	محمد حسن اینانلو	نمایندگی ۱۲۱۶ حسن آباد
۰۲۶۲-۲۷۶۲۰۳۰	جاده کهنز- محمد آباد ویره	عزت جعفری	نمایندگی ۱۲۲۱ شهریار
۰۲۶۲-۴۲۲۶۵۳۲ - ۴۲۲۲۵۳۲	بعد از کارخانه فخر ایران	احمد رستگار	نمایندگی ۱۲۲۴ هشتگرد
۰۲۹۱-۲۲۵۴۲۲۵ - ۲۲۵۴۷۷۵	جاده پیشوا	شرکت خدمات بازرگانی سامان خودرو آروین (سیدوحید قالیشورانی)	نمایندگی ۱۲۲۵ ورامین
۰۲۲۸-۲۲۲۲۶۸۲ - ۲۲۲۲۳۸۶	بعد از خیابان مطهری	اکبر رضائی	نمایندگی ۱۲۲۶ اسلامشهر
۰۲۲۱۵۷۲-۲۱۲۲	رود هن ابتدای بلوار امام خمینی	شرکت رام صنعت پویش (روزبه حقیقی)	نمایندگی ۱۲۲۸ رود هن
۰۲۹۱-۳۲۲۳۳۱۷ - ۳۲۲۳۳۱۶ - ۳۲۲۳۳۱۵	بعد از قرچک - مقابل پمپ بنزین- شهرک خیر آبادی	حسین میری	نمایندگی ۱۲۲۹ ورامین
۰۲۶۲-۳۶۸۲۸۸۵ - ۹	شهریار - جاده کهنز	صمد فروزنده بخش	نمایندگی ۱۲۳۰ شهریار
۰۲۶۹-۲۰۳۶۰۳ و ۲۰۲۵۴۳	کرج - ماهدشت - جنب بانک صادرات - ۲۲ مصالح فروشی	احمد بیگلر بختیاری	نمایندگی ۱۲۳۱ ماهدشت
۰۲۶۱-۴۵۵۳۰۶۲ - ۴۲۸۵۰۴	کرج - جنب پمپ بنزین کمال شهر- ضلع غربی- روبروی بازار صنعت	محمد علی کهن خاکی	نمایندگی ۱۲۳۲ کمالشهر کرج
۰۲۲۹-۵۸۴۷۰۰ - ۵۸۴۶۷۰	شهریار جاده ساوه سه راه آدران روبروی پاسگاه امام زاده ابوطالب	سید محمود شریفی	نمایندگی ۱۲۳۳ شهریار
۰۲۹۱-۲۲۵۷۴۱۵	پیشوا م شهید تیمسار اردستانی اول بلوار امام	موسی الرضا خوش آبی	نمایندگی ۱۲۳۴ پیشوا
۰۲۶۱-۳۵۰۹۲۲۲	ابتدای اتوبان کرج - قزوین نبش ۴۵ متری گلشهر جنب پمپ بنزین	مجتمع خدماتی شایان خودرو (منوچهر شایان)	نمایندگی ۱۲۳۵ کرج
۰۲۲۹-۴۲۲۲۲۲۵	جاده ساوه کیلومتر ۲۲ مقابل سردخانه نبش ۱۸ متری (نسیم شهر)	محمود زارعی	نمایندگی ۱۲۳۶ رباط کریم
۰۲۶۲-۴۷۰۴۲۷۷	کمالشهر کرج جاده قزوین بعد از حصارک جنب باسکول جامع	شرکت تاسیسات تجهیزات ساختمانی (موسی حقیقی)	نمایندگی ۱۲۳۷ کمالشهر کرج
۰۲۶۲-۲۵۲۴۱۶۶	شهریار - شهر اندیشه روبروی فاز ۳	علی اکبر حسین لو	نمایندگی ۱۲۳۸ شهریار

## استان تهران

۰۲۶۱-۶۲۰۹۶۳۷	جاده ماهدشت بلوار امام خمینی سه راهی مشکین دشت بلوار دشت بهشت	صمد آقا بدایغی	نمایندگی ۱۲۳۹ کرج
۰۲۳۱-۳۵۸۳۰۳۰	جاده دماوند بالاتر از جاجرد شهرک صنعتی خرم دشت پلاک ۱۲۲	محمد رضا فتاحی	نمایندگی ۱۲۴۰ جاجرد
۰۲۶۱-۲۲۴۸۰۹۸-۲۲۲۴۱۶۸-۲۲۲۸۴۸۵	کرج خیابان شهید مدرس مقابل اداره برق جنب پل	جمشید بلبلی	نمایندگی ۱۲۴۲ کرج
۰۲۶۱-۴۴۲۵۰۱۸	خیابان قزوین بعد از سه راهی گوهر دشت بین دهقان ویلا اول و دوم	حسن اسدی لکندشت	نمایندگی ۱۲۴۳ کرج
۰۲۲۱۲۲۲-۲۲۲۴۸۷۸	بومهن بلوار امام خمینی جنب مسجد جامع اهل بیت پلاک ۹۲۱	علی اکبر شاه محمدی	نمایندگی ۱۲۴۵ بومهن
۰۲۹۲۲۱-۲۱۲۹۹۲۸-۹ و ۲۰	نیش میدان کلانتری	علیرضا ابوالحسنی	نمایندگی ۱۲۴۶ فرچک ورامین
۰۲۹۲۲۳-۳۴۴۲۸۲۸-۹	ابتدای خاتون آباد اول بلوار اصلی جاده گرمسار	علیرضا دیانتی	نمایندگی ۱۲۴۷ پاکدشت
۰۲۶۲-۲۲۲۲۸۹۷	فاز ۱ اندیشه کمربندی چیترک به ملارد بعد از میدان صیاد شیرازی	احمد جعفری	نمایندگی ۱۲۴۸ شهریار
۰۲۹۱-۲۲۳۶۶۶۶-۸	میدان ولی عصر روبروی ترمینال شهرداری	علی امامی	نمایندگی ۱۲۴۹ ورامین
۰۲۶۲-۳۲۴۴۱۱۹	جاده سازه نرسیده به رباط کریم روبروی اداره آتش نشانی	محمد رضا رازقی	نمایندگی ۱۲۵۰ رباط کریم
۰۲۶۲-۴۲۲۹۷۸۰-۵	هشتگرد بلوار امام نرسیده به میدان بسیج ضلع جنوبی	شهرام نجبه زعیم	نمایندگی ۱۲۵۱ هشتگرد
۰۲۶۲-۳۲۴۴۷۸۱-۳۲۲۲۸۱۶	بلوار آزادگان پلاک ۹۲۷	علیرضا رهنی باهر	نمایندگی ۱۲۵۲ شهریار
۰۲۹۱-۲۲۲۳۰۵۷	شهرک مدرس جنب سایپا بیک	سید مرتضی میر جعفری	نمایندگی ۱۲۵۳ ورامین
۰۲۲۹-۴۲۲۸۰۸۰-۴۲۲۹۰۹۰	جاده سازه نرسیده به پلیس راه	علی محمد میرزاده	نمایندگی ۱۲۵۴ رباط کریم
	کیلومتر ۲۴ جاده مخصوص کرج بعد از گرمدره جنب کارخانه اتمسفر	شهرستان پدیده گستر تهران (کریم ناظری)	نمایندگی ۱۲۵۵ کرج
۲۳۳۹۷۹۷۷-۹	بولت آباد میدان صفائیه جاده معدن خ شهید قزاقی کوچه نهم اصلی پ ۴۳	محمد مروی بایگی	نمایندگی ۱۲۵۶ شهرری
۰۲۶۲-۳۶۲۳۲۰۹	جاده کهنز بعد از چهارراه صبا شهر روبروی خلق آباد	داود زندی	نمایندگی ۱۲۵۷ کرج
۰۲۶۱-۴۸۰۱۵۹۹	حصارک کیلومتر ۲ جاده قزل حصار نرسیده به پل راه آهن	محمد اصغری	نمایندگی ۱۲۵۸ کرج
۰۲۶۱-۲۲۳۵۹۲۶-۲۲۲۵۶۸۶	کرج خیابان چالوس جنب مجتمع فرهنگیان پلاک ۶۳۵	شرکت پارس کار اندیش (عبدالمطلب کاویانی)	نمایندگی ۱۲۵۹ کرج
۰۲۲۱-۴۵۲۹۷۴۸	کرج فردیس جاده ملارد بعد از کانال بلوار شهید بیات	علی رضا بغدادی	نمایندگی ۱۲۶۰ شهریار
۰۲۲۱-۴۵۲۹۷۴۸	لوسان انتهای بلوار امام خمینی خیابان شهید خندان سه راهی تیمور آباد	عبدالرضا علی پناهی	نمایندگی ۱۲۶۲ شمیرانات (لوسانات)
۰۲۶۱-۶۶۰۰۶۸۱	کرج جاده فردیس بعد از انبار نفت روبروی بانک سپه خیابان بیک	محمود محمدزاده	نمایندگی ۱۲۶۳ کرج
۰۲۲۱-۶۲۲۳۲۶۳	میدان سپاه بلوار پاسداران جنب مصالح ساختمانی مجتبی حسینی	نوروز مته میر	نمایندگی ۱۲۶۵ فیروزکوه
۰۲۶۲-۴۲۳۵۳۰۸	هشتگرد بلوار شهید رجائی جنب نیروی انتظامی	ناصر حسن نژاد	نمایندگی ۱۲۶۶ هشتگرد
۰۲۹۲-۳۴۷۲۹۶۶-۳۴۷۱۵۷۵	کیلومتر ۲۵ جاده خواران شریف آباد روبروی مخابرات	محمد بوربور ازردی	نمایندگی ۱۲۶۷ پاکدشت



## استان آذربایجان شرقی

۰۴۱۱-۴۴۳۸۱۰۲-۴۴۳۸۱۰۱	خ راه آهن مقابل سیلو	علی و جواد قائمیان	نمایندگی ۱۸۰۱ تبریز
۰۴۲۹۴-۷۲۳۸۴۶۶-۷۲۳۷۷۶۶	خ علوی	محمود و قلی داداش کریمی	نمایندگی ۱۸۰۲ پتاپ
۰۴۲۱-۲۲۴۱۴۲۶	خ ۱۷ شهریور	ایوب خسرو شاهی	نمایندگی ۱۸۰۳ مراغه
۰۴۱۱-۳۳۰۷۹۵۴-۳۳۰۷۷۹۴	دروازه تهران روبروی پمپ بنزین	احمد شیبانی اقدم	نمایندگی ۱۸۰۴ تبریز
۰۴۲۴۶۲۲-۶۲۲۲۹۸۷	خ شهید بهشتی جنوبی	کریم و سیروس لطفی	نمایندگی ۱۸۰۵ هشتگرد
۰۴۷۱-۲۲۳۲۰۰۸	بر جاده شبستر تبریز کیلومتر ۴	صفر علی پور محمدخان	نمایندگی ۱۸۰۶ شبستر
۰۴۹۲۳۰۴-۳۰۴۴۴۹۹	یک کیلومتری جاده جلفا	ربیعی - احمد زاده	نمایندگی ۱۸۰۷ هادی شهر
۰۴۲۲-۶۲۲۲۸۸۰	خ امام خمینی بلوار ۲۲ بهمن	حسن صولت و باقر پور - جواد پناهی آذر	نمایندگی ۱۸۰۸ عجب شیر
۰۴۲۶۲۲-۲۸۵۹۴-۲۳۴۴۴	کیلومتر ۲ جاده اهر - تبریز	ایوب قلی زاده	نمایندگی ۱۸۰۹ اهر
۰۴۱۱-۶۳۲۷۲۷۰-۶۳۲۷۵۰	کیلومتر ۳ جاده تبریز - تهران	ناصر خودکار	نمایندگی ۱۸۱۰ تبریز
۰۴۱۱-۴۲۴۹۰۴۴-۴۲۴۷۹۹۱	جاده آذر شهر نرسیده به پمپ بنزین پالایشگاه انتهای خیابان اکباتان	مجید امنیت پرست	نمایندگی ۱۸۱۱ تبریز*
۰۴۲۳-۲۴۹۲۷	میانه - جاده ترانزیت - جنب هتل خیام	ابراهیم ملکی	نمایندگی ۱۸۱۲ میانه
۰۴۹۱-۴۰۰۱۹	کیلومتر اول جاده مرند - خوی	احمد رضائی	نمایندگی ۱۸۱۳ مرند
۰۴۱۱-۳۳۰۹۴۴۲	بلوار دروازه تهران - جنب آتش نشانی	شرکت سفید بام تبریز (محمد مهدی قائمیان اسکوتی)	نمایندگی ۱۸۱۵ تبریز
۰۴۲۱-۲۲۲۴۵۴۰	میدان آزادی خ امام نرسیده به ترمینال بلوار ۲۲ بهمن نبش کوچه کشاورز	علی لطفی	نمایندگی ۱۸۱۶ سراب
۰۴۱۲-۴۲۲۷۸۸۸	جاده ترانزیت آذر شهر روبروی کارخانه لوله سازی نمایشگاه امیر	ابوالفضل کاردان	نمایندگی ۱۸۱۷ آذر شهر
۰۴۹۱-۳۶۶۷۷	بلوار عباسی پایین تر از مهبانسرای مرند	اسرافیل عطیعی	نمایندگی ۱۸۱۸ مرند
۰۴۱۲-۲۶۶۵۹۹۰-۱	جاده خسرو شهر بعد از پلیس راه جنب پمپ بنزین	نجف شاهی	نمایندگی ۱۸۱۹ خسرو شهر
۰۴۲۲-۴۱۷۲۴۲۱-۴۱۲۳۱۹۲	بوستان آباد کیلومتر یک جاده تهران	یوسف شفاغی قره کوشن	نمایندگی ۱۸۲۰ بسغان آباد
۰۴۲۲۶۱۲-۲۸۱۸-۳۰۱۸	ابتدای ورودی شهر روبروی نیروی انتظامی	تقی حسین پور آذر	نمایندگی ۱۸۲۱ هریس
۰۴۲۱-۳۲۵۴۵۴۴-۳۲۵۴۵۴۲-۳۲۵۴۵۴۲	میدان بسیج به طرف میدان گاز جنب مخابرات خواجه نصیر	محمد وهاب پور	نمایندگی ۱۸۲۲ مراغه
۰۴۲۲۸۲۲-۶۶۴۲	ملکان جنب میدان شهدا به طرف کمر بند	منصور رشدی	نمایندگی ۱۸۲۳ ملکان
۰۴۱۱-۴۴۴۱۹۱۱-۳	خ راه آهن روبروی شرکت نفت پلاک ۱۲۱۵	محمد شریف پور	نمایندگی ۱۸۲۷ تبریز
۰۴۱۱-۴۲۰۷۵۷۵-۴۲۰۰۴۷۳	تبریز کیلومتر ۶ جاده آذر شهر سه راهی خروچی سردرود	موسی سلامی	نمایندگی ۱۸۲۸ تبریز
۰۴۱۱-۲۲۱۴۴۹۷	دروازه تهران بالاتر از هتل مرمر نرسیده به بل اتوبان روبروی مجتمع دانشگاه آزاد	میر حبیب سیدعباس زاده	نمایندگی ۱۸۲۹ تبریز*

## استان آذربایجان شرقی

۰۴۱۲-۲۲۲۴۸۷۷-۲۲۲۰۲۷۷-۲۲۲۰۲۶۶	تبریز جاده خسرو شهر به اسکو اول بلوار خسرق	محمد علیزاده خسراقی	نمایندگی ۱۸۳۰ اسکو
۰۴۱۱-۴۴۷۵۰۰۰	میدان راه آهن روبروی گمرک تبریز	حمید خطاط خیابانی	نمایندگی ۱۸۳۱ تبریز
۰۴۱۱-۳۷۸۰۱۸۸	خیابان رسالت روبروی مجتمع بزرگ فلز کاران	شرکت نیک کار خودرو تبریز (رحیم پیر کامرانی)	نمایندگی ۱۸۳۲ تبریز
۰۴۳۱-۲۲۳۴۵۹۷-۹	سراب بلوار امام	سید محمد مهدی انواری	نمایندگی ۱۸۳۳ سراب
۰۴۲۳۲۲-۴۰۲۶۴-۶	جاده ترانزیت روبروی ناسیونال سابق	مجید باغموری	نمایندگی ۱۸۳۴ میانه
۰۴۱۲-۳۳۲۲۴۳۰	ایلخچی خ امام روبروی دانشگاه آزاد	تیمور آذرم پور	نمایندگی ۱۸۳۵ اسکو
۰۴۸۱-۳۳۳۱۶۶۶	بلوار شهید کلاتری روبروی هلال احمر	علی علیزاده	نمایندگی ۱۸۳۶ میاندوآب

## استان آذربایجان غربی

۰۴۴۱-۲۷۷۹۳۱۸-۲۷۷۳۳۱۷	بلوار آزادی روبروی پمپ بنزین	شرکت اروم سرویس (محمد پیرپور)	نمایندگی ۱۹۰۱ ارومیه
۰۴۴۳-۶۲۶۲۳۳۳-۶۲۶۲۴۴۴	خ پیرانشهر سابق خ آزادی	حمید قاسمی	نمایندگی ۱۹۰۲ نقده
۰۴۴۲-۲۴۴۷۷۴۷-۲۴۴۲۵۲۰	خ بلوار توحید	شرکت دنیا خودرو مهاباد (عباس کیانی)	نمایندگی ۱۹۰۳ مهاباد
۰۴۶۱-۲۴۴۱۹۰۶	بلوار شهید مطهری	عباسعلی افشارنیا	نمایندگی ۱۹۰۴ خوی
۰۴۴۱-۲۳۵۷۲۲۶-۲۳۵۰۲۸۲	خ آیت اله طالقانی	مهدی جلیلی	نمایندگی ۱۹۰۵ ارومیه
۰۴۴۱-۲۷۷۷۹۹۶	بلوار آزادی پائین تر از سه راه نذاتیات	چنگیز ابوالقاسمی	نمایندگی ۱۹۰۶ ارومیه
۰۴۴۱-۲۷۷۹۲۶۴-۲۷۷۲۴۴۷	بلوار کمربندی جنب راه منطقه انتظامی	محرم الماسی	نمایندگی ۱۹۰۷ ارومیه
۰۴۸۱-۲۲۴۰۸۴۲-۲۲۲۶۵۶۷	بلوار شهید زنده دل (جاده بوکان)	رحیم و بهرام آشام	نمایندگی ۱۹۰۸ میاندوآب
۰۴۴۱-۲۳۵۸۴۸۸	کیلومتر ۱ جاده امامزاده	تاکسیرانی ارومیه (بهمن جعفری)	نمایندگی ۱۹۱۰ ارومیه
۰۴۸۲-۴۲۲۴۳۰۰	جاده میاندوآب ورودی شهر شامین دژ	رسول چار دولی	نمایندگی ۱۹۱۱ شامین دژ
۰۴۶۱-۲۲۲۳۱۶۳	بلوار ولی عصر میدان خشکبار پلاک ۲۰۶	رحمان دوست	نمایندگی ۱۹۱۳ خوی
۰۴۴۳-۵۲۳۲۸۲۸	جاده کمربندی خوی به ارومیه	فرزان شوقی	نمایندگی ۱۹۱۴ سلماس
۰۴۴۳-۶۲۲۴۸۹۰	ورودی جاده محمدیار نقده جنب شرکت P. N. P	قاسم قره چالی	نمایندگی ۱۹۱۵ نقده
۰۴۸۲۶۲-۲۲۱۲۶	بلوار سرباز گنجم جنب بانک کشاورزی	حسن قرنی	نمایندگی ۱۹۱۶ بوکان
۰۴۸۲۶۲-۲۸۰۰۴-۲۹۸۸۸	بلوار کردستان استاد مه ژار جنب فرهنگیان	جعفر شجاعی	نمایندگی ۱۹۱۷ بوکان
۰۴۶۲-۲۷۷۲۲۹۵	قره ضیاالدین خ طالقانی پلاک ۱۰۴	سلطانی	نمایندگی ۱۹۱۸ قره ضیاالدین
۰۴۸۲-۵۲۲۶۰۶۱	بلوار شهید نسرتین پور نرسیده به بادگان سپاه	الماسی	نمایندگی ۱۹۱۹ تکاب

## استان آذربایجان غربی

۰۴۴۱-۲۳۵۰۷۲۲-۲۳۵۴۷۸۴	بلوار شیخ شلونت جنب بانک تجارت	شرکت زرین یدک ارومیه (اسفندیارضیا)	نمایندهای ۱۹۲۰ ارومیه
۰۴۴۱-۲۳۶۱۴۵۵-۲۳۷۱۲۳۴	بلوار والفجر ۲ نبش ۱۶ متری فرهنگیان	رضا راستگو	نمایندهای ۱۹۲۱ ارومیه
۰۴۴۱-۲۲۲۷۱۰۸-۲۲۲۵۷۱۲	میدان شهدا نبش خ مطهری	جمال احمدی	نمایندهای ۱۹۲۲ ارومیه
۰۴۴۴-۵۶۲۵۶۰۰	اشنویه بلوار پیران شهر	ابراهیم ابراهیمی آذر	نمایندهای ۱۹۲۳ اشنویه
۰۴۶۲-۳۲۴۸۱۱۲-۴	ماکو کیلومتر ۱۰ جاده بازرگان روبروی سازمان آب	غلامرضا جلیل زاده	نمایندهای ۱۹۲۴ ماکو
۰۴۴۳-۵۲۳۸۶۶۴-۵۲۳۸۶۶۴	بلوار جمهوری اسلامی روبروی هنرستان فنی شهید پناهی	بخش علی خانی	نمایندهای ۱۹۲۵ سلماس
۰۲۴۴-۴۲۲۳۹۳۷	خ شهید بهشتی روبروی فرمانداری	معروفی - محمودی	نمایندهای ۱۶۰۴ پیرانشهر
۰۴۴۱-۲۳۶۵۶۵۲	جاده دریا- روبروی کارخانه پاکدیس	مختار آردی رضانی	نمایندهای ۱۹۲۷ ارومیه

## استان اردبیل

۰۴۵۲-۵۲۲۲۴۳۷-۵۲۲۴۹۲۲-۵۲۲۲۴۸۲	خ شهید باهنر جنوبی	میر علی اصغر معصومی نسب	نمایندهای ۱۷۰۱ مشگین شهر
۰۴۵۱-۳۳۳۳۶۰۴-۳۳۵۶۵۹۹	خ آیت اله کاشانی	بابائی روحنواز	نمایندهای ۱۷۰۲ اردبیل
۰۴۵۱-۸۸۱۴۸۵۰	خ جام جم	محمد جعفری نمین	نمایندهای ۱۷۰۳ اردبیل
۰۴۵۲-۷۲۸۲۷۲۰-۷۲۸۴۴۲۹	پارس آباد- خ امام خمینی	هوشنگ مهدیزاده	نمایندهای ۱۷۰۵ پارس آباد
۰۴۵۱-۸۸۱۲۵۲۴-۸۸۱۲۵۲۳	خ جام جم	عادل زرعی	نمایندهای ۱۷۰۷ اردبیل*
۰۴۵۲-۲۲۲۴۶۶۸	جاده اصلی آستارا به اردبیل میدان جانبازان	فرید جعفری	نمایندهای ۱۷۰۸ نمین
۰۴۵۲-۶۲۲۲۸۲۵	خیابان شهید دکتر بهشتی روبروی اداره برق	عوض شهباز زاده	نمایندهای ۱۷۰۹ گرمی
۰۴۵۱-۵۷۷۲۷۸۵-۵۷۷۲۵۵۵	کیلومتر ۲ جاده ترانزیت	لطیف مبارکی	نمایندهای ۱۷۱۰ اردبیل

## استان اصفهان

۰۳۱۱-۳۳۶۲۸۷۶-۳۳۶۲۳۲۷-۳۳۶۲۲۰۸	خ آیت ... کاشانی شمالی	عبدالوهاب و حسین فخارزاده	نمایندهای ۲۰۰۱ اصفهان
۰۳۳۱-۶۲۶۷۳۱-۶۲۵۸۸۸	خ امام خمینی	سید عبدا... نوریان	نمایندهای ۲۰۰۳ نجف آباد
۰۳۲۱-۲۲۳۲۲۱۲-۱۵-۲۲۲۹۴۹۴	خ چهل متری میدان مدرس	سعید و حمید رضا دباغ	نمایندهای ۲۰۰۴ شهرضا
۰۳۷۱-۲۲۲۲۰۷۹-۲۲۲۲۰۷۷	بلوار آیت اله علوی روبروی پاسگاه شماره یک نیروی انتظامی	مجتبی میر شاه ولایتی	نمایندهای ۲۰۰۵ خوانسار
۰۳۶۲۳۲۴-۲۰۲۸	ابتدای جاده اصفهان روبروی چهل دستگاہ	محمد و باقر اسلامی	نمایندهای ۲۰۰۶ نطنز
۰۳۶۱-۵۵۴۲۰۶	کیلومتر ۲ جاده کمربندی قم - کاشان	علی صاحبقدم	نمایندهای ۲۰۰۷ کاشان

## استان اصفهان

۰۳۱۱-۴۵۱۳۵۵۵-۴۵۱۴۵۵۵	خ کاوه اول اتوبان چمران	سید مصطفی کاج آبادی	نمایندگی ۲۰۰۸ اصفهان
۰۳۱۱-۵۲۱۵۵۵۰-۵۲۱۱۱۷۶	کیلومتر یک جاده یزد خیابان خوراسگان	رحمت اله هاشم زاده	نمایندگی ۲۰۰۹ اصفهان
۰۲۱۲-۳۲۷۶۸۸۱-۳۲۷۶۸۸۰	خ امیر کبیر	غلامعلی صالحی	نمایندگی ۲۰۱۰ خمینی شهر
۰۳۱۱-۶۲۵۷۰۰۰ و ۶۲۵۸۰۰۰ و ۶۲۴۴۱۷۳	خ ارتش	رحیم عابدی	نمایندگی ۲۰۱۱ اصفهان
۰۳۱۱-۳۳۶۲۵۰۳-۳۳۶۷۴۰۲	خ آیت اله کاشانی شمالی	سید جواد قنادیان	نمایندگی ۲۰۱۲ اصفهان*
۰۳۷۲-۴۲۲۲۷۱۵	کیلومتر ۲ جاده داران الیگودرز	محمد حسین احمدی دارانی	نمایندگی ۲۰۱۳ داران
۰۳۳۴-۲۲۳۳۳۶۸	جاده اصفهان- شهر کرد	سید محمود حسینی	نمایندگی ۲۰۱۴ زرین شهر
۰۳۱۱-۳۸۶۳۲۱۴-۵	خ امام خمینی - خ شهید باباگی	احمد رضا ناظر	نمایندگی ۲۰۱۶ اصفهان
۰۳۶۱-۴۵۰۳۶۶	کمر بندی اردستان بعد از دارالسلام	عبداله شریفی مقدم بادی	نمایندگی ۲۰۱۷ کاشان
۰۲۲۳-۲۲۵۶۶۴۵-۲۲۵۶۶۴۴	خیابان امام خمینی	مرتضی افشاری	نمایندگی ۲۰۱۸ نائین
۰۳۱۱-۷۷۶۵۲۰۰-۱	بلوار کشاورز (دستگرد) تقاطع کشاورزی	شرکت جم کار (محمد شاه طالبی حسین آبادی)	نمایندگی ۲۰۱۹ اصفهان
۰۳۱۱-۳۸۶۹۰۰۲-۴	خ امام خمینی شهرک صنعتی امیر کبیر	غلامحسین مدنیان	نمایندگی ۲۰۲۰ اصفهان
۰۳۱۲۵۸-۲۵۸۸۸-۲۵۷۷۷	دولت آباد بلوار طالقانی بلوار کشاورز	رجبعلی باقری	نمایندگی ۲۰۲۱ دولت آباد
۰۳۱۱-۲۶۵۲۲۹۷-۲۶۵۷۰۰۶	خ نشاط جنب خیابان هشت بهشت	سعید فتاحی	نمایندگی ۲۰۲۴ اصفهان*
۰۳۶۲۴۴۴-۲۴۴۴	بلوار ورودی شهر (شهید مطهری)	عبدا... شریفی مقدم بادی	نمایندگی ۲۰۲۷ بارود
۰۳۶۱-۴۵۲۷۱۰	بلوار ملاصدرا تقاطع خ طالقانی	سعید نامی	نمایندگی ۲۰۲۸ کاشان*
۰۳۱۱-۳۸۶۸۹۰۰	شاهپور جدید، شهرک صنعتی امیرکبیر مجتمع تجاری حافظ قطعات	شرکت حافظ قطعات (حسن موحدیان)	نمایندگی ۲۰۲۲ اصفهان*
۰۳۱۱-۴۴۶۶۹۰۰-۴۴۵۱۵۳۹-۴۴۶۶۸۰۰	خ زینبیه - جنب مسجد فاطمیه	رضا پاکامنیان	نمایندگی ۲۰۲۳ اصفهان
۰۳۱۱-۳۸۶۶۴۸۹-۳۸۶۱۷۱۳	خ امام خمینی نیش خ عاشق آباد	حسین صاعد	نمایندگی ۲۰۲۴ اصفهان
۰۳۳۵-۵۲۵۱۱۷۱-۳	بلوار شهید نیکبخت	خدا بخش نصوحی	نمایندگی ۲۰۲۵ مبارکه
۰۳۱۱-۳۲۲۲۲۲۸	خ امام خمینی - روبروی پارک قلمستان	شرکت طلیعه قطعات سپاهان (حسین علیقیان)	نمایندگی ۲۰۲۶ اصفهان
۰۲۳۵۲۲-۱۳۷۷۴-۶	اتوبان نوب آهن - نرسیده به بل هوایی گلشاد	عباسعلی هدایت کلیشادی	نمایندگی ۲۰۲۷ گلشاد
۰۳۱۱-۷۷۱۹۲۶۰-۷۷۱۹۲۵۹	اصفهان - خ آتشگاه بعد از منار جنبان	چاوشی زاده آشتیانی	نمایندگی ۲۰۲۸ اصفهان
۰۳۶۲۵۲-۴۶۴۰۰-۲	اردستان - قطب صنعتی - جنب پمپ بنزین	شرکت باند ماشین (سید ابراهیم کاظمی)	نمایندگی ۲۰۲۹ اردستان

## استان اصفهان

۰۳۲۱-۲۲۲۳۳۴۸	خ سپهر آباد	مصطفی قیام	نماینده‌گی ۲۰۴۰ شهرضا
۰۳۱۱-۲۲۸۲۴۶۶-۲۲۹۰۱۸۵-۲۲۸۲۴۶۶	خیابان ولیعصر	حمید رضا آقاجان	نماینده‌گی ۲۰۴۱ اصفهان
۰۳۳۵-۲۶۳۳۰۳۵و۶-۲۶۲۴۰۸۰	اتوبان ذوب آهن مجتمع مشاغل کارگاهی و خدماتی و صنعتی کاوه	شرکت مبین خودرو(عبدالرضا فیروز بخش)	نماینده‌گی ۲۰۴۲ فولادشهر
۰۳۲۴-۲۲۵۲۹۴۹-۲۲۵۲۹۵۰	لنجان (زرین شهر) و رنامخواست بلوار جانبازان شهرک صنعتی زرین شهر	شرکت کاویان زرین لنجانی	نماینده‌گی ۲۰۴۳ و رنامخواست
۰۳۱۱-۷۷۷۴۴۱-۳	میدان ارتش ابتدای بلوار کشاورز به طرف سه راه سیمین جنب نماینده‌گی پارس خودرو	سعید سیدنا	نماینده‌گی ۲۰۴۴ اصفهان
۰۳۷۲۲۲-۲۲۱۶۱-۳۷۷۴۴	خ گوگد ابتدای خ آیت الله محمودی	حمید رضا اختری	نماینده‌گی ۲۰۴۵ گلپایگان
۰۳۱۲۲۲۲-۳۲۵۴۴۰-۳	بلوار اشرفی جنب دانشگاه پیام نور	علی نجفی خوزانی	نماینده‌گی ۲۰۴۶ خمینی شهر
۰۳۱۲-۲۵۳۸۰۰۲-۲۵۳۸۰۰۱	شهر جدید بهارستان - بلوار بهشت - پشت پمپ بنزین	علیرضا صمدیه لیاف	نماینده‌گی ۲۰۴۷ بهارستان
۰۳۳۲-۳۲۴۷۷۱-۳۲۴۶۲۳	اتوبان اصفهان نجف آباد - انتهای کوکب جنب کانال آبرسانی خ سجاد	اکبر مصلحی	نماینده‌گی ۲۰۴۸ کوکب
۰۳۱۲-۳۲۴۶۲۸۰-۳۲۴۰۲۸۰	خمینی شهر - بلوار آزادگان - نبش خ ۱۶ متری	شکرا... ناظری	نماینده‌گی ۲۰۴۹ خمینی شهر
۰۳۷۲۲۲-۴۰۰۶۱-۴۰۰۶۲	گلپایگان - خ امام حسین مقابل اداره برق	مهدی اشراقی	نماینده‌گی ۲۰۵۱ گلپایگان
۰۳۷۲۲۲-۳۲۲۹۴۴-۳۲۳۹۵۹۷	خ گوگد (استاد مطهری) جنب بانک تجارت	سید مهدی منیری	نماینده‌گی ۲۰۵۲ گلپایگان
۰۳۵۲۳۶۷-۵۸۲۲۲۱۲	دولت آباد ابتدای خ حبیب آباد جنب مسافربری میلاد	رجبعلی داوری	نماینده‌گی ۲۰۵۳ برخوار و میمه
۰۳۱۱-۶۲۷۷۵۳۷	خ نظر شرقی نرسیده به چهارراه توحید پلاک ۱۶۸	رضا رحیمیان	نماینده‌گی ۲۰۵۴ اصفهان
۰۳۱۱-۳۳۶۷۷۸	خیابان خرم نرسیده به سه راه صمدیه پلاک ۵۱۴	داریوش شیران	نماینده‌گی ۲۰۵۶ اصفهان
۰۳۳۵۶-۵۳۲۷-۳۹	بلوار ولی عصر ۱۰۰ متر پائین تر از پمپ بنزین بلوار کشاورز سه راه سیمین جنب پمپ بنزین	شهرام فتحی	نماینده‌گی ۲۰۵۷ باغباندران
۰۳۱۱-۲۲۵۲۵۶۳-۲۲۸۲۳۳۵	اصفهان چهارراه شکر شکن ابتدای خ احمدآباد	حمید رضا پور خلیلی	نماینده‌گی ۲۰۵۸ اصفهان
۰۳۱۱-۶۵۴۰۹۰۹-۶۵۴۰۸۸۸	جاده شیراز ۸۰۰ متر بعد از پل راه آهن سمت چپ	محمدرضا رضوی	نماینده‌گی ۲۰۵۹ اصفهان
۰۳۶۱-۴۲۳۸۰۰۸-۹	کاشان میدان بسیج اول بلوار شهدا جنب خیرگزاری جمهوری اسلامی	مهرداد عابدی	نماینده‌گی ۲۰۶۰ اصفهان*
۰۳۱۲-۵۸۳۶۷۷۵	کاشان میدان بسیج اول بلوار شهدا جنب خیرگزاری جمهوری اسلامی	شرکت کاشان تعمیر کویر (علیرضا کدخدائی)	نماینده‌گی ۲۰۶۱ کاشان
۰۳۱۲-۳۲۴۷۷۶۴-۵	دولت آباد سه راه تاکسیرانی جنب تالار سنگبریها	علی اکبر رفیعی دولت آبادی	نماینده‌گی ۲۰۶۲ برخوار و میمه
۰۳۱۱-۳۲۴۷۷۶۴-۵	اصفهان خیابان امام خمینی بعد از شهرک قدس مقابل اداره مخابرات	محمود قاسمی درجه	نماینده‌گی ۲۰۶۳ اصفهان
۰۹۱۳۱۳۴۹۲۲۳-۰۹۱۳۱۳۴۹۲۰۳	کیلومتر ۴ جاده مبارکه- اصفهان بین مجتمع هفتم تیر و زیبا شهر	مهدی ندافی	نماینده‌گی ۲۰۶۴ مبارکه
۰۳۱۲-۵۴۵۷۵۷۵-۵۴۵۷۶۷۶	اصفهان دستگرد و برخوار بلوار معلم خ حافظ جنوبی	محمد مرادی دستجردی	نماینده‌گی ۲۰۶۵ برخوار و میمه

## استان اصفهان

۰۲۷۲-۴۲۲۴۸۰۵-۴۲۲۵۸۴۲	داران بلوار طالقانی جنب هلال احمر	شرکت خدماتی طلوع سبز فریدین (سالار سوادکوهی)	نمایندگی ۲۰۶۶ فریدین (داران)
۰۲۶۲-۲۷۲۲۹۲۰	جاده جدید بلوار دکتر حسین عظیمی روبروی پارک شهید سلمانی جنب پمپ بنزین	علیرضا پیر دهقان	نمایندگی ۲۰۶۷ آران و بیدگل
۰۳۲۲-۲۲۲۷۷۲۴۵۲۶	تهران کیلومتر ۱ جاده کمربندی داران	مرتضی محمدی	نمایندگی ۲۰۶۸ تیران و کورون
۰۳۱۱-۲۲۸۱۲۳۷	اصفهان خ بزرگمهر جنب بانک صادرات شعبه صنوقی	فضل الله یخچالی	نمایندگی ۲۰۷۱ اصفهان
۰۳۱۱-۴۴۱۲۸۲۱	ملک شهر خ بهارستان غربی بین تقاطع اول و دوم	شرکت جهان سازان بهارستان (غلامحسین رفیعی)	نمایندگی ۲۰۷۲ اصفهان
۰۳۱۱-۳۲۲۲۶۲-۹	خ امام خمینی اولین تقاطع بعد از تابلو خانه اصفهان	محمد رضا نصر اصفهانی	نمایندگی ۲۰۷۳ اصفهان
۰۳۶۱-۵۵۱۶۰۲-۵	کاشان بلوار قطب راوندی	سعید کریمیان راوندی	نمایندگی ۲۰۷۴ کاشان
۰۳۶۱-۴۲۳۹۰۷۸	بلوار ملاصدرا کمربندی سابق بین خ امام و راه آهن	حمیدرضا بهرام	نمایندگی ۲۰۷۷ کاشان

## استان بوشهر

۰۷۷۱-۵۵۵۰۵۱۱-۲-۵۵۵۸۸۰۰	خ بهشت صادق خ ایران خودرو	سید کاظم جعفری	نمایندگی ۲۶۰۱ بوشهر
۰۷۷۳۴۲-۲۳۱۴۱ و ۲۳۶۸۲	خیابان الفتح، بلوار پاسداران	سردار ملائی	نمایندگی ۲۶۰۲ برازجان
۰۷۷۱-۴۵۵۰۷۷۷	بوشهر ابتدای جاده برازجان نرسیده به پلیس راه	شرکت لیان خودرو بین الملل (محمد رضا شهسوار)	نمایندگی ۲۶۰۳ بوشهر
۰۷۷۲۳۲-۴۱۸۰۰-۲	سه راه دیلم گناوه کمربندی	نصراله خدری	نمایندگی ۲۶۰۴ بندر گناوه
۰۷۷۱-۵-۵۵۵۲۷۱۱-۲	بزرگراه آیت... طالقانی- روبروی سه راهی شرکت نفت، جنب ایران تریلر	عبدالمحمد کاردانی	نمایندگی ۲۶۰۵ بوشهر
۰۷۷۲۷۲۲(۵۱۸۸ و ۶۸۶۹)	انتهای بلوار امام خمینی روبروی ترمینال مسافربری کنگان، ساختمان PSI	احمد صبور	نمایندگی ۲۶۰۶ کنگان
۰۷۷۴۲۲-۸۹۹۰-۱	کیلومتر ۲ جاده خورموج کنگان بعد از پمپ بنزین	محمد رضا امینی	نمایندگی ۲۶۰۷ خورموج
۰۷۷۳۷۲۶-۲۰۱۱-۱۲-۲۲۶۱	عسلویه منطقه بستانو	عبد الله سالمی	نمایندگی ۲۶۰۸ عسلویه
۰۷۷۴۲۲-۶۰۸۱-۳	ابتدای جاده دیلم به گناوه بعد از پمپ بنزین الوان سمت چپ	نادر قائدی	نمایندگی ۲۶۰۹ بندر دیلم
۰۷۷۳۴۱۶-۱۸۳۱-۳	بrazجان خروجی جاده برازجان به شیراز سمت راست	شرکت صدر خودرو دشتستان (شکرا.. مختاری)	نمایندگی ۲۶۱۰ برازجان
۰۷۷۱-۴۵۵۱۰۴۰-۲	بوشهر جاده نیروگاه اتمی	علیرضا خاکایان	نمایندگی ۲۶۱۱ بوشهر

## استان ایلام

۰۸۴۱-۲۲۲۱۲۳۴ - ۲۲۲۶۰۵۱	میدان امام حسین - میدان شهید بهشتی	شرکت تعاونی ۱۲۲ (عباس امامی)	نمایندگی ۲۵۰۱ ایلام
۰۸۴۱-۲۲۲۱۱۹ - ۲۲۲۲۱۲۰	میدان امام حسین	محمد رضا میرزا کرمی	نمایندگی ۲۵۰۳ ایلام
۰۸۴۲-۵۲۲۲۲۷۴	دره شهر کوی طالقانی جاده پل دختر	عین اله نجات زاده میری الوار	نمایندگی ۲۵۰۴ دره شهر
۰۸۴۲-۷۲۲۸۴۴۱	بلوار امام - جنب شهدای گمنام	عبدالصاحب میر حسینی	نمایندگی ۲۵۰۵ دهلران
۰۸۴۲-۴۲۲۲۷۳۸	سر آبله - انتهای شهر - روبروی کارواش محبی	جهانبخش رستمی مهر	نمایندگی ۲۵۰۶ سر آبله

## استان چهار محال بختیاری

۰۳۸۱-۲۳۳۵۹۰۱-۳	جاده شهر کرد اصفهان	ناصر قاسمی دهکردی	نمایندگی ۲۱۰۱ شهر کرد
۰۳۸۲-۴۲۲۲۹۰۲	بلوار مدرس	عبدالصالح برجیان	نمایندگی ۲۱۰۲ بروجن
		سید منوچهر مرتضوی	نمایندگی ۲۱۰۳ شهر کرد
۰۳۸۱-۲۲۲۸۹۸۸-۲۲۴۰۲۰۰	فردوسی جنوبی - روبروی ترمینال مسافربری مجتمع فن آوران - پ ۲	بهزاد رضائی	نمایندگی ۲۱۰۴ شهر کرد
۰۳۸۱-۵۲۲۳۵۱۶-۵۲۲۲۱۱۵	بلوار شهید کلاتری روبروی شبکه بهداشت	محمد جانکی جوزستانی	نمایندگی ۲۱۰۵ لردگان
۰۳۸۲-۷۲۲۲۴۰۰-۷۲۲۲۶۲۷	شهر کرد (هفشجان) - خ آیت ا... کاشانی	سید تقی صولتی	نمایندگی ۲۱۰۶ شهر کرد
۰۳۸۲-۲۵۷۴۸۲۵	خ امیر کبیر - تقاطع بوعلی سینا	علی بهرامی فیل آبادی	نمایندگی ۲۱۰۷ شهر کرد
۰۳۸۱-۲۲۴۱۸۹۳-۲۲۴۲۷۲۸-۲۲۴۲۷۲۹	فارسان - نبش میدان ۲۲ بهمن	مصطفی احمدی فارسانی	نمایندگی ۲۱۰۸ فارسان

## استان خراسان

۰۵۸۴-۲۲۲۴۷۰۴-۲۲۳۰۶۱۸	میدان پانزده خرداد کد پستی ۹۴۱۲۸	شکراه قنات زاده	نمایندهگی ۲۰۰۱ پجنورد
۰۵۸۲-۴۲۲۶۱۵۲	خ امام خمینی اول جاده بجنورد	یوسف وستار ستار زاده	نمایندهگی ۲۰۰۲ شیروان
۰۵۲۵-۷۲۵۳۰۸۶-۷۲۵۰۰۶۰-۷۲۵۰۵۷۴	خ امام خمینی	حسن نمازی	نمایندهگی ۲۰۰۳ گناباد
۰۵۳۱-۲۳۱۳۹۵۵-۲۲۲۳۹۵۵	خ صاحب الزمان اول جاده قدیم مشهد	محسن قنادان	نمایندهگی ۲۰۰۴ تربت حیدریه
۰۵۶۱-۲۲۲۴۸۸۶	خ ارتش جمهوری اسلامی	محمد تقی کاشانی	نمایندهگی ۲۰۰۵ بیرجند
۰۵۱۱-۷۶۱۶۶۶۴-۷۶۸۶۶۶۴-۷۶۲۸۲۶۸	مشهد بلوارسجاد چهار راه خیام	شرکت خدمات خودرو توس سیحون (میرعلی اکبر)	نمایندهگی ۲۰۰۶ مشهد
۰۵۲۴-۲۲۲۴۷۵۷-۸	ابتدای ورودی شهر	سید عزیزاله امینی	نمایندهگی ۲۰۰۷ فردوس
۰۵۲۲-۷۲۲۹۳۵۲-۷۲۳۲۸۱۷	شهرک صنعتی جنب میدان تره بار	مهدی حسین زاده - محمد علی خرمی	نمایندهگی ۲۰۰۸ اسفراین
۰۵۶۳۵۲۲-۶۴۰۰	خ امام خمینی	سید محمد حسین جواد زاده	نمایندهگی ۲۰۰۹ قائن
۰۵۵۱-۳۲۵۱۱۵۱-۴	۲۰ متری طالقانی اول کریم آباد جنب بانک ملی شعبه طالقانی	قاسم باطنی	نمایندهگی ۲۰۱۰ نیشابور
۰۵۱۱-۶۶۶۸۶۲۶-۸-۶۶۵۲۴۴۱-۳	کیلومتر ۸ جاده سنتو	شرکت خودرو تابان مشهد(فرشاد هودانلویی)	نمایندهگی ۲۰۱۱ مشهد
۰۵۲۳۸۲۲-۴۴۹۸-۲۱۸۰۰-۳۸۸۹۹	خ قائم مقام	غلامعلی غلامی	نمایندهگی ۲۰۱۲ کاشمر
۰۵۱۱-۲۴۱۷۱۲۱-۲۴۱۶۳۱۱-۲۴۱۵۹۲۴	بلوار فرودگاه - مقابل بوم پنزین	حسین بیک خراسانی	نمایندهگی ۲۰۱۳ مشهد
۰۵۲۸-۲۲۲۶۳۶۶ و ۲۲۲۹۳۲۰	خ مولانا جنب دانشگاه آزاد	شهرام کاظمی	نمایندهگی ۲۰۱۴ تربت جام
۰۵۱۱-۷۲۶۹۰۸۹-۷۲۵۰۵۷۹-۷۲۵۳۵۳۴	بلوار شهید قرنی، چهار راه ابوطالب	جواد عاقل	نمایندهگی ۲۰۱۵ مشهد
۰۵۱۱-۸۵۹۸۸۷۱-۸۵۴۳۵۸۱	خ امام خمینی - بین میدان ۲۲ و ۲۴	سعید کاظمی - محمد قربانی	نمایندهگی ۲۰۱۶ مشهد
۰۵۲۸۵-۶۲۲۴۴۴۲	خ امام رضا شرقی	محمد زحمتکش	نمایندهگی ۲۰۱۷ فریمان
۰۵۷۱-۲۶۵۰۵۵۱-۴	بلوار دکتر شریعتی روبروی استادیوم ورزشی خوشبین	سید حسن فاضلی ثانی	نمایندهگی ۲۰۱۸ سبزوار
۰۵۳۱-۲۲۲۴۲۷۶-۲۲۲۷۲۵۷	خ سپهبد قرنی	غلامرضا و حمید رضا توکلی	نمایندهگی ۲۰۱۹ تربت حیدریه
۰۵۸۱-۲۲۲۵۵۷۵	حاشیه جاده آسیابیی بعد از سه راه کامیون داران	احمد محمدی صفدرآبادی و براتعلی پاکزاد مقدم	نمایندهگی ۲۰۲۰ قوچان
۰۵۱۱-۳۶۴۳۴۲۱-۲	بلوار سرخس - مقابل توربین برق	تاکسیرانی مشهد (سید حسین مجتبیوی)	نمایندهگی ۲۰۲۱ مشهد*
۰۵۱۱-۸۷۸۷۳۷۹-۸۷۹۹۲۹۲-۴-۸۷۸۷۹۲۳	رضا شهر حاشیه جاده سنتی	رضا صدر	نمایندهگی ۲۰۲۲ مشهد
۰۵۱۱-۳۸۱۱۱۸۰-۳۸۱۱۲۸۰	ابتدای جاده نیشابور جنب ایران گاز پ ۸	سید علیرضا نجفی گل	نمایندهگی ۲۰۲۳ مشهد
۰۵۱۱-۷۶۱۲۲۷۹-۷۶۲۷۰۲۵-۷۶۴۴۲۷۸	بلوار طوس میدان شهید فهمیده	محمد حسین پور اول	نمایندهگی ۲۰۲۶ مشهد
۰۵۱۱-۲۲۲۲۰۵۵-۶-۲۲۵۷۸۱۶	خ خواجه ربیع - بین بیژن و پیمان پ ۶/۶۰۷	شرکت نماد خودرو طوس(محمد افشار رضائی)	نمایندهگی ۲۰۲۸ مشهد



## استان خراسان

۰۵۱۱-۸۵۴۱۳۳۹-۸۵۱۴۷۴۸-۹	خ فدانیان اسلام- نیش فدائیان ۸	علی فارسیان	نمایندگی ۳۰۲۰ مشهد
۰۵۱۱-۷۶۲۹۹۹۶-۷۶۳۹۹۵۳-۵	بلوار خیاب شمالی جنب میدان تره بار مرکزی ایثارگران	مرضی پاکاری ابیز	نمایندگی ۳۰۲۱ مشهد*
۰۵۷۱-۲۲۲۰۳۳۲-۲۲۲۰۳۳۱	خ اسد آبادی نیش چهار راه کوکبک	خودرو سامان شرق (سید ابوالقاسم حدادی)	نمایندگی ۳۰۲۲ سبزوار
۰۵۶۲۵۲۲-۳۹۲۲-۲۷۷۱	خ جانبازان روبروی نیروی انتظامی	حمید کلکار مقدم	نمایندگی ۳۰۲۳ قانقاز
۰۵۲۵۳۲۲-۲۶۴۱	خ امام خمینی شمالی ابتدای جاده طیس	علی مقیم زاده	نمایندگی ۳۰۲۴ بشرویه
۰۵۸۴-۲۳۱۲۲۲۷-۸	بجنورد خ امام خمینی غربی پلاک ۲۸۹	بهرز میانجی	نمایندگی ۳۰۲۶ بجنورد
۰۵۶۲۶۲۲-۴۱۲۴	نهبندان میدان ورودی شهر محدوده خدماتی	محمد قاسمی	نمایندگی ۳۰۲۷ نهبندان
۰۵۱۱-۶۰۲۵۶۱۲	قاسم آباد انتهای بلوار امامیه- بعد از ساژمان مرکزی دانشگاه آزاد	علی زارعی	نمایندگی ۳۰۲۹ مشهد*
۰۵۱۱-۵۰۱۶۸۰۰-۳-۵۰۲۰۳۴۶	بلوار وکیل آباد - نیش وکیل آباد ۶۲	مجید بختیاری رزق آباد	نمایندگی ۳۰۴۰ مشهد
۰۵۱۱-۸۶۶۰۸۶۶-۸	بلوار وکیل آباد- بین وکیل آباد ۵۰ و ۵۲ پ ۸۳	سید نجف رضا نجفی گل	نمایندگی ۳۰۴۲ مشهد
۰۵۵۱-۲۲۲۳۳۰۰-۲۲۴۶۵۹۹	سه راهی بلوار آزادگان مقابل پمپ بنزین صحرا نورد	محسن شکاری	نمایندگی ۳۰۴۳ نیشابور
۰۵۶۱-۲۲۳۸۰۷۰-۲۲۳۸۰۶-۲۲۳۸۰۵۰	انتهای بلوار امام رضا (ع) مقابل پایانه مسافربری	محسن جمیع	نمایندگی ۳۰۴۵ بیرجند
۰۵۶۱-۲۲۱۱۱۹۱-۲۲۲۸۵۹۴	بلوار امام رضا پلاک ۱۶۶	احمد عبیدی	نمایندگی ۳۰۴۶ بیرجند
۰۵۱۱-۸۵۱۴۳۹۴-۳۳۳۳۰۲-۳۴۱۲۸۸۶	خ ۱۷ شهرویر نرسیده به پمپ بنزین نیش بن بست ساحل	رمضان غلامی	نمایندگی ۳۰۴۷ مشهد
۰۵۱۱-۳۴۱۹۲۵۸	خ امام رضا بین چهار راه سوم و چهارم پلاک ۵۷	مصطفی اولیایی	نمایندگی ۳۰۴۸ مشهد
۰۵۱۲-۵۲۲۷۵۳-۲	روبروی کمرک	محسن رمضان پور محمد آبادی	نمایندگی ۳۰۴۹ سرخس
۰۵۲۲-۷۲۲۵۴۲۱-۲	بلوار ولایت مقابل ترمینال مسافربری	حسن زاهدی	نمایندگی ۳۰۵۰ بردسکن
۰۵۷۲۵-۲۲۲۱۱۲۳	خیابان مصلی	سید علی آقا میرزایی	نمایندگی ۳۰۵۲ چابچ
۰۵۲۸-۲۲۲۴۴۵۵-۷	بلوار امام خمینی روبروی نمایندگی سایبا جنب نمایندگی جام تراکتور	رسول احمدی بنکدار	نمایندگی ۳۰۵۳ تربت جام
۰۵۱۱-۸۶۹۸۷۰۶-۸	بلوار وکیل آباد پلاک ۲۷ تیر ۱۲ پلاک ۲۷	حسین توسلیان آبکوه	نمایندگی ۳۰۵۴ مشهد
۰۵۳۵-۷۲۵۴۰۱۸-۲۰	کتاباد حاشیه جاده آسیایی روبروی میدان بلال	قدرت اسماعیل زاده	نمایندگی ۳۰۵۵ کتاباد
۰۵۲۱-۲۲۲۰۲۰۱-۴	میدان ۲۲ بهمن	مجید رضا توکلی	نمایندگی ۳۰۵۶ تربت حیدریه
۰۵۱۱-۸۵۹۲۳۶۹-۸۵۴۱۷۶۸-۸۵۴۶۳۴۴	خیابان امام رضا امام رضا ۲۷ پلاک ۱۲	محمد صادق سپهری رضاییان	نمایندگی ۳۰۵۷ مشهد
۰۵۱۱-۹۹۲۴۲۲۷	ابتدای جاده قدیم نیشابور مقابل پادگان قدس خیابان سرد خانه ثامن الائمه(ع)	مجید مسلم	نمایندگی ۳۰۵۸ مشهد*
۰۵۳۲-۴۲۳۴۰۹۰	۵۵ متری فردوسی جنوبی - جنب پارک ابرو	شرکت حقیقت خودرو خواف (جواد محمد پرست)	نمایندگی ۳۰۵۹ خواف
۰۵۱۱-۶۶۴۰۸۹۴-۸	مشهد جاده قوچان نرسیده به پلیس راه	شرکت خدماتی بازرگانی نسیم بارثاوا	نمایندگی ۳۰۶۰ مشهد*
۰۵۲۸-۶۲۲۷۵۲۵	چناران- حاشیه جاده نستو- روبروی دادگستری	محسن رحمتی	نمایندگی ۳۰۶۲ چناران
۰۵۱۱-۷۲۴۴۴۱۳	بلوار حر عاملی- بین ۶۱ و ۶۲ - پلاک ۷۲۱	شرکت طرح نوین شرق (محمد علی طلایی)	نمایندگی ۳۰۶۳ مشهد
۰۵۷۱-۴۴۵۱۸۰۰-۴۴۵۱۶۰۰	سبزوار- بلوار خاوران ( بوتان گاز)	خسرو خسروجردی	نمایندگی ۳۰۶۴ سبزوار
۰۵۳۵-۶۲۲۶۰۵۵-۵۶	بجستان- میدان گلها- بلوار شهید مطهری	ارغوان موتور بجستان (علیرضا کفاش زاده)	نمایندگی ۳۰۶۵ کتاباد(بجستان)
۰۵۱۱-۳۶۵۹۴۲۱	چهار راه مصلی - خ چمن- نیش چمن ۶۵	علی اکبر غلامزاده	نمایندگی ۳۰۶۶ مشهد

## استان خوزستان

۰۶۷۱-۲۲۲۲۳۶۵-۲۲۲۲۷۲۳	خ حافظ نحوی روبروی بسیج	سید ناصر نور افشان	نمایندگی ۲۴۰۱ بهبهان
۰۶۴۱-۲۲۲۲۷۷۲-۲۲۲۲۷۷۱-۲۲۲۲۷۷۲	میدان آیت ا... منتظری	محمد رضا بهروز	نمایندگی ۲۴۰۲ دزفول
۰۶۵۲-۲۲۲۴۴۷۳-۲۲۲۲۰۸۰	بلوار بسیج	اسماعیل داودی	نمایندگی ۲۴۰۳ امیدیه
۰۶۱۱-۵۵۳۱۳۱۷-۵۵۳۳۱۲۸-۵۵۲۶۹۴۰	بلوار آیت اله بهبهانی	شرکت فضل پدک (فضل اله زیبایی)	نمایندگی ۲۴۰۴ اهواز
۰۶۱۱-۳۷۷۴۲۷۷-۳۷۷۱۹۵۵-۳۷۸۲۷۴۷	بلوار انقلاب	شرکت اهواز ماشین (منوچهر رستگار)	نمایندگی ۲۴۰۵ اهواز
۰۶۵۲۲۳-۲۲۴۲۳	خیابان بلوار مقابل پمپ بنزین	سیف اله چنگواشی	نمایندگی ۲۴۰۶ بندر ماهشهر
۰۶۴۲۴۲-۲۷۰۴۰-۲۹۰۲۹	خ انقلاب نیش خ سعیدی	محمد و پرویز میری	نمایندگی ۲۴۰۷ اندیمشک
۰۶۸۱-۳۲۲۲۱۶۷-۳۲۲۴۲۳۲	خ نفتک جاده اصلی اهواز - دزفول	شرکت سمند ماشین (غلام پور داود)	نمایندگی ۲۴۱۳ مسجد سلیمان
۰۶۱۱-۲۲۲۷۷۶۲-۸	بلوار اصلی سپیدار جنب پمپ بنزین	حمید زنگنه	نمایندگی ۲۴۱۴ اهواز
۰۶۱۲۲-۲۹۹۹۰-۲۹۹۸۹	خ شهید رجایی شرقی سرای ساداتی	محمد رضا ساداتی	نمایندگی ۲۴۱۵ شوشتر
۰۶۳۱-۶۲۶۰۷۷۳-۶۲۶۲۴۷۵	دزفول خیابان فرمانداری	عبدالرحیم میرزا پور	نمایندگی ۲۴۱۶ دزفول
۰۶۱۱-۵۵۶۱۶۸۳-۵۵۶۱۳۳۴-۵۵۶۱۳۳۸	اتوبان آبادان - انتهای اسلام آباد غربی - ۵ کیلومتر، ۳ جاده آبادان	حسن متابی	نمایندگی ۲۴۱۷ اهواز
۰۶۹۱-۲۲۲۱۷۶۰-۲۲۲۲۶۶۱	خیابان امت - جنب تراشکاری مینو	روزبه نیکو	نمایندگی ۲۴۱۸ رامهرمز
۰۶۳۱-۴۴۳۴۹۱۹-۴۴۳۹۰۹۶	میدان طیب روبروی کمیته امداد امام خمینی	اردشیر آهوپای	نمایندگی ۲۴۱۹ آبادان
۰۶۱۱-۳۷۷۱۰۰۱-۵	خیابان انقلاب - روبروی کلانتری ۱۵ - ۳۱	محمد رضا مسعودی	نمایندگی ۲۴۲۰ اهواز
۰۶۲۳۵-۳۵۳۵۰-۳	میدان کاز جاده اصفهان	داود شاه ولی	نمایندگی ۲۴۲۱ اهواز
۰۶۷۱-۵۵۲۲۷۲۳-۶	اتوبان آیت اله... بهبهانی - بعد از فلکه بل پنجم	شرکت پدک خودرو جنوب (علیرضا وجیهی)	نمایندگی ۲۴۲۲ اهواز
۰۶۳۲-۴۲۳۴۵۱۰-۱۱	بلوار بیت المقدس بین فلکه پمپ بنزین و بل اول خرمشهر	علی بابی	نمایندگی ۲۴۲۴ خرمشهر
۰۶۱۱-۳۲۷۴۴۲۳-۳۲۷۶۳۲۱	کیان پارس بعد از نمایشگاه بین المللی اروند	منصور کرگزاده	نمایندگی ۲۴۲۵ اهواز
۰۶۱۱-۵۵۶۳۳۱۱	بلوار آیت اله بهبهانی بالاتر از ترمینال آبادان روبروی باسکول فجر	صادق ناصری	نمایندگی ۲۴۲۶ اهواز
۰۶۳۱-۳۶۶۸۲	ایستگاه ۱۲	ناصر نبی زاده	نمایندگی ۲۴۲۷ آبادان
۰۶۹۱-۲۲۲۱۸۴۰	بعد از بهشت شهدا روبروی روستای طالقانی ۲	شرکت ایثارگران جاوید رامهرمز (محمد انصاری زاده)	نمایندگی ۲۴۲۸ رامهرمز
۰۶۷۱-۲۲۲۲۳۴۴-۶	جاده بهبهان - شیراز بعد از پارک بعثت	حمد الله دادار	نمایندگی ۲۴۲۹ بهبهان
۰۶۴۲-۵۲۴۰۱۰۱-۵۲۴۰۲۰۰	میدان انقلاب روبروی ترمینال ۱۷ گانه خیابان بانک ملی	فروخ ملک شیر آبادی	نمایندگی ۲۴۳۰ اهواز
۰۶۷۱-۳۲۲۲۴۲۴	شوش دانبال - جاده ترانزیت بندر امام - تهران جنب بیمارستان نظام مافی	علیرضا بیگلری خوش مرام	نمایندگی ۲۴۳۲ شوش دانبال
۰۶۱۱-۴۴۶۵۹۰۰-۳	بهبهان جاده سیمان پلاک ۲۳۹	رضاموسوی پور	نمایندگی ۲۴۳۴ بهبهان
۰۶۱۲۴۲-۲۳۲۵۳-۵	بلوار پاسداران - نیش خیابان چهارم پاستور ریزه - تعمیرگاه عباس زاده	شاهرخ عباس زاده	نمایندگی ۲۴۳۵ اهواز
	ورودی شهر - بلوار آیت ا... خامنه ای - روبروی فرمانداری	حسین حمادی	نمایندگی ۲۴۳۶ سوسنگرد

## استان زنجان

۰۲۵۵-۲۲۲۲۲۴۶-۲۲۲۷۸۱۲	خیابان خیام شرقی	علی اکبر قاسمی - منصورمتمین فر	نمایندگی ۱۴۵۱ زنجان*
۰۲۴۱-۶۸۱۱۱	کیلومتر ۶ جاده تهران	علی اکبر عباسیون	نمایندگی ۱۴۵۲ زنجان
۰۲۴۲-۵۲۷۵۵۷۰-۵۲۲۵۳۱۱	ابتدای جاده ترانزیت ابهر - قزوین	ابراهیم حاجی جعفری	نمایندگی ۱۴۵۳ ابهر
۰۲۴۲۵۷۵-۲۱۲۳	اول ورودی خ امام خمینی	شرکت چرخشگر (حسن نقی لو)	نمایندگی ۱۴۵۴ هیدج
۰۲۴۱-۵۲۴۶۹۶۹-۵۲۴۴۶۴۵	نیش میدان ۱۵ خرداد	قوا خودرو (سعید ناصری)	نمایندگی ۱۴۵۵ زنجان
۰۲۴۲-۴۲۲۳۸۰۰-۴۲۲۵۹۹۰	انتخابی خ دکتر چمران اول جاده همدان نیش میدان ۱۵ خرداد	محمد محمدی	نمایندگی ۱۴۵۶ خدابنده
۰۲۴۲-۵۵۲۱۶۹۹	خرمدره خ امام خمینی ترسیده به تقاطع کمربندی	مجید جعفری	نمایندگی ۱۴۵۷ خرمدره
۰۲۴۱-۲۲۲۵۶۵۵-۲۲۱۰۰۴-۶	خ خیام غربی ترسیده به میدان فلسطین جنب میراث فرهنگی	جلال ثابت قدم	نمایندگی ۱۴۵۸ زنجان*

## استان سمنان

۰۲۷۳-۳۲۲۲۲۹۷-۳۲۴۴۵۴۴	خ تهران جنب اداره راهنمایی و رانندگی	سید علی و سید احمد اردکانی	نمایندگی ۳۴۰۱ شاهرود
۰۲۳۱-۳۲۲۴۲۸۲-۳۲۲۶۷۶۸	خ قدس - روبروی سازمان قضائی نیروهای مسلح	شرکت اتول سمنان (جوادیفامیلی)	نمایندگی ۳۴۰۲ سمنان
۰۲۷۳-۳۲۲۴۶۷۷	شاهرود خ تهران	عباسعلی دانایی	نمایندگی ۳۴۰۳ شاهرود
۰۲۴۲-۵۲۳۳۵۶۸	دامغان - بلوار آزادگان	علی اردکانی - علی امینیان	نمایندگی ۳۴۰۴ دامغان
۰۲۲۵-۵۲۵۵	بلوار ابریشم	سید علی خدایمی	نمایندگی ۳۴۰۵ گرمسار
۰۲۷۳-۳۲۲۴۸۴۱-۳۲۳۳۱۵۰	شاهرود - بلوار آزادی بالاتر از بیمارستان امداد	عباس مصلحی	نمایندگی ۳۴۰۷ شاهرود
۰۲۳۱-۳۲۲۰۲۸-۳۲۲۲۲۲۷-۳۲۳۶۰۱۳	روبروی ترمینال مسافری - خ ۱۸ متری	شرکت سمن کار خودرو (حسین حق پناه)	نمایندگی ۳۴۰۸ سمنان
۳۲۲۲۹۰۴-۳۲۲۸۶۲۰	بلوار ۱۵ خرداد جنب بانک ملت شرکت قاسم ایران (شهرک خدمات غرب)	عباس اریعه	نمایندگی ۳۴۰۹ سمنان*
۵۲۴۲۲۷	میدان جانبازان	علیرضا زارع زاده	نمایندگی ۳۴۱۰ دامغان

## استان سیستان و بلوچستان

۰۵۴۱-۳۲۲۶۶۴۴-۳۲۲۴۷۹۱	خ امام خمینی چهار راه رسولی - جنب پاساژ هامون	علی و محمد رضا آذرخشی	نمایندگی ۴۲۰۱ زاهدان
۰۵۴۷-۲۲۲۶۵۰۱-۲	بلوار امام خمینی	پیر بخش داد آفرین	نمایندگی ۴۲۰۲ ایرانشهر
۰۵۴۲-۲۲۲۷۲۹۹	میدان امام حسین - خ ۴۰ متری امام حسین	عباس نجفی	نمایندگی ۴۲۰۴ زابل
۰۵۴۸-۵۲۵۲۱۷۳-۵۲۵۳۸۶۹	سراوان - جاده آسپج - ترسیده به پمپ بنزین	ارسلان حسین بر	نمایندگی ۴۲۰۶ سراوان
۰۵۴۱-۲۴۱۷۹۱۸	ورودی شهر از سمت زابل ترسیده به میدان ورودی شهر	شرکت زاهدان خودرو (محمد رضا آذرخشی)	نمایندگی ۴۲۰۷ زاهدان
۰۵۴۱-۲۵۰۴۹۹۱-۲	بلوار طباطبایی - روبروی راهنمایی و رانندگی	شرکت سیستان خودرو (محمد رضا نوری)	نمایندگی ۴۲۰۸ زاهدان
۰۵۴۲-۴۲۲۵۸۱۹-۶۸۹۹۲۰۴	میدان ۲۲ بهمن - ضلع جنوب شرقی	حسین حاجی بیگی	نمایندگی ۴۲۰۹ خاش
۰۵۴۵-۳۲۳۱۳۳-۳۲۳۰۶۶۸	بلوار قدس جنب تامین اجتماعی	بهروز قلجه ای	نمایندگی ۴۲۱۰ جابه‌ار
۰۵۴۱-۳۲۱۹۵۳۰-۴	خ امام خمینی شرقی - روبروی اداره آتشنشانی - جنب بانک پارک بلوچ	شرکت تقان خودرو (علی آذرخشی)	نمایندگی ۴۲۱۱ زاهدان
۰۵۴۶-۵۲۴۴۱۷۳-۵	نیک شهر - خ امام خمینی - تعمیرگاه ۲۱	محمود رضاییان	نمایندگی ۴۲۱۳ نیک شهر
۰۵۴۷-۲۲۴۰۰۱۲و۳	ایرانشهر - میدان امام	شیردل دهقانی	نمایندگی ۴۲۱۴ ایرانشهر

## استان فارس

۰۷۱۱-۷۲۱۳۰۰۰-۷۲۱۳۶۰۱-۴-۷۲۱۳۰۰۰-۴	بلوار سلمان فارسی - بل پیرنیا سابق	اسداله و محمد رضا تسلیم	نمایندهای ۲۲۰۱ شیراز
۰۷۹۱-۳۳۳۹۸۱ و ۲	میدان مصلی نرسیده به فلکه مصلی	حبیب اله شیرزادی	نمایندهای ۲۲۰۲ جهرم
۰۷۸۱-۳۳۳۴۵۴-۶	بین دو شهر جدید و قدیم	سید عبدالرحیم سجادی - علی اصغر جعفریان	نمایندهای ۲۲۰۳ لار
۰۷۲۱-۲۲۳۲۱۹۵-۲۲۳۷۱۷۲	کیلومتر ۵ جاده کازرون به شیراز بعد از دانشگاه آزاد	محمد اسماعیل و سعید قناعتی	نمایندهای ۲۲۰۴ کازرون
۰۷۳۱-۲۲۳۲۹۷۱	فسا - خ شهید منتظری	شرکت خدمات فنی عشیره (غلامحسین بیژنی)	نمایندهای ۲۲۰۶ فسا
۰۷۱۱-۸۲۱۷۷۳۴-۸۲۱۷۷۳۴-۸۲۱۳۳۴۴-۶	بلوار امیر کبیر روبروی صنایع فلزی بابک	نادر قجه بیات	نمایندهای ۲۲۰۷ شیراز
۰۷۳۸-۴۴۷۲۶۹۰	کیلومتر ۳ جاده تخت جمشید بالاتر از دانشگاه آزاد	میر علی اکبر لوحی - بهادر شهامت	نمایندهای ۲۲۰۸ مرودشت
۰۷۱۱-۸۲۲۶۱۱۶-۸۲۳۳۰۲۶-۸۲۳۱۸۶۵-۸	بلوار امیر کبیر بعد از پلیس راه جنب پمپ بنزین	محمود شفاعخش همایونی	نمایندهای ۲۲۰۹ شیراز
۰۷۱۱-۸۲۰۰۱۹۱-۸۲۱۶۳۲۳-۸۲۰۱۸۵۱-۴	بلوار امیر کبیر یک کیلومتر بعد از برق ناحیه ۴	برادران حدادیان	نمایندهای ۲۲۱۱ شیراز
۰۷۱۱-۸۲۲۶۶۶۷-۸۲۳۲۳۲۱-۸۲۳۰۰۸۲-۳	۱۰۰ متر بعد از پلیس راه روبروی پمپ بنزین	شرکت وسام موتور (فرزاد والی پور)	نمایندهای ۲۲۱۲ شیراز
۰۷۱۱-۷۲۱۰۴۹۴-۷۲۱۸۲۹۳	فلکه کلبه - بلوار نصر کیلومتر ۵	شرکت خودرو سازان فارس (کرک پراگ)	نمایندهای ۲۲۱۳ شیراز
۰۷۱۱-۸۲۰۲۰۷۵-۶-۸۲۰۱۰۵۱	اول بلوار امیر کبیر - تعاونی تاکسیرانی شیراز	شرکت تعاونی تاکسیرانی (خلیل زارع)	نمایندهای ۲۲۱۴ شیراز*
۰۷۸۲۵۲-۲۰۸۴۰	لامرد - خ بسیج	مصطفی منصوروی	نمایندهای ۲۲۱۵ لامرد
۰۷۹۱-۵۵۵۳۵۱۲-۳	بلوار آیت اله خامنه ای	عبدالحسین رحمانیان کوشکی	نمایندهای ۲۲۱۶ جهرم
۰۷۳۲-۶۲۴۲۴۶۱-۶۲۴۲۴۹۵	خ سلمان فارسی	اکبر سلیمی	نمایندهای ۲۲۱۷ داراب
۰۷۸۲-۲۲۲۲۵۴۵-۲۲۲۶۸۱۴-۲۲۲۷۵۰۱-۲	بلوار وحدت روبروی پاسگاه نیروی انتظامی	خلیل غلامی	نمایندهای ۲۲۱۸ گراش
۰۷۳۲۲۲۲-۵۳۳۹-۳۳۳۲ و ۳	جنب فلکه امام خمینی - ابتدای جاده کازرون	محمد رضا رضایی	نمایندهای ۲۲۱۹ قاشیه
۰۷۵۱-۳۳۳۴۱۰-۳۳۳۸-۷۱	آباده - بلوار جمهوری اسلامی روبروی دانشگاه پیام نور	عباس مهربان	نمایندهای ۲۲۲۰ آباده
۰۷۸۲-۴۵۲۶۶۶۷-۸-۴۵۲۲۳۶۰	بلوار خاتم الانبیا	قدرت ... ا. حسینی	نمایندهای ۲۲۲۱ خنج
۰۷۱۱-۸۳۴۹۰۰۲-۸۲۵۰۱۶۰-۱	انتهای بلوار عدالت (جاده زندان)	محمد تقی نایب زاده	نمایندهای ۲۲۲۲ شیراز
۰۷۳۱-۲۲۳۱۸۱۷	بلوار دانشگاه کیلومتر ۳	محمد دولت خواه	نمایندهای ۲۲۲۳ کازرون
۰۷۱۲-۶۲۲۳۳۹۳-۶۲۲۳۳۹۳	خ امام شمالی	... ا. داد کریمی	نمایندهای ۲۲۲۴ فیروز آباد
۰۷۱۱-۷۲۸۵۷۲۴-۷۲۸۴۲۴۴-۷۲۸۸۸۵۴	۳۵ متری ارتش مقابل ۲۰ متری امام حسین	شرکت تضامنی اردشیر زورمند و شرکا	نمایندهای ۲۲۲۵ شیراز
۰۷۲۹۷۶۲-۴۵۷۸-۴۵۷۷	خ شاه ولی	ولی ابراهیمی	نمایندهای ۲۲۲۶ ارسنجان
۰۷۱۲-۷۶۲۲۸۸۸-۷۶۲۲۸۲۰-۷۶۲۲۲۱۶	ابتدای بلوار امام حسین سمت راست	علی زارع	نمایندهای ۲۲۲۸ بیضا
۰۷۳۲-۵۳۳۷۱۰۰	جاده اصلی شیراز - سیرجان ابتدای بلوار نواب صفوی	علیرضا شکیبانی	نمایندهای ۲۲۲۹ نی ریز
۰۷۸۱-۳۳۳۷۷۲۸-۳۳۳۸۶۵۳	سی متری فرمانداری ابتدای جاده شهر جدید خور	عبدالوهاب پاسپار	نمایندهای ۲۲۳۰ لار

## استان فارس

۰۷۱۱-۷۲۳۳۳۴۴-۶-۷۲۲۲۲۵-۷	جاده پل فسا، بعد از پادگان و لیعصر- ساختمان توانا	ویس مراد توانا	نماینده‌گی شیراز ۲۲۳۱
۰۷۲۲۴۴۲-۱۱۴۰-۱۱۷۰-۱۱۶۰-۱۱۵۰	نور آباد بلوار هفت تیر بعد از بیمارستان قدیم	نادر غلامی	نماینده‌گی شیراز ۲۲۲۲ نور آبار ممسنی
۰۷۵۲-۴۲۲۰۲۲۲-۴۲۲۰۸۸۸	اقلید- انتهای بلوار کشاورز- جاده اقلید	عبدا... سالاری	نماینده‌گی شیراز ۲۲۲۳ اقلید
۰۷۲۸-۲۳۳۰۷۲۱-۲	مرو دشت خیابان قدس (کمربندی) میدان راهنمایی راننده‌گی	ابراهیم خسروی	نماینده‌گی شیراز ۲۲۲۴ مرو دشت
۰۷۲۲۴۴۲-۹۱۵۵	بلوار امام علی	شرکت پیش‌تاز رخش استهبان (غلامرضا طالبی)	نماینده‌گی شیراز ۲۲۳۵ استهبان
۰۷۱۱-۸۲۲۶۶۶۷-۸۲۳۷۵۵۷-۸۲۲۶۷۹۴	امیر کبیر غربی جاده بوشهر جنب مخابرات امیر کبیر	فرزین والی پور	نماینده‌گی شیراز ۲۲۲۷
۰۷۱۱-۵۶۲۳۵۰۱	بلوار امام خمینی روبروی ساختمان تامین اجتماعی نرسیده به میدان بسیج	محمد جواد حاتمی	نماینده‌گی شیراز ۲۲۲۸
۰۷۱۱-۸۳۱۲۹۶۳	بلوار رحمت شمالی بعد از پل هوایی	حبیب حمیدی	نماینده‌گی شیراز ۲۲۳۹
۰۷۲۲۴۴۲-۲۹۷۸-۹	کیلومتر ۲ جاده نور آباد شیراز	عبدالرضا دهقان زاده	نماینده‌گی شیراز ۲۲۴۱ نور آباد ممسنی
۰۷۱۱-۷۲۲۸۰۰۱-۴	جاده پل فسا جنب پمپ بنزین وزیر آباد	غلامعلی جهانی	نماینده‌گی شیراز ۲۲۴۲ شیراز*
۰۷۸۲-۲۶۲۲۸۰۱-۴	اوز- بلوار امام خمینی- بین دو نیروگاه- نرسیده به پمپ بنزین	فرخ امینا	نماینده‌گی شیراز ۲۲۴۴ لارستان
۰۷۵۲-۳۵۲۰۱۳۴	صفا شهر- جاده اصفهان شیراز جنب پمپ گاز	غلامرضا عباس صادق پور	نماینده‌گی شیراز ۲۲۴۳ خرم بید(صفا شهر)
۲۷۵۲۴۰۴-۲۷۵۴۱۰۰-۲۷۵۴۲۲۰	بلوار خلیج فارس تیون روبروی کوچه ایران فایلا	قاسم زتی	نماینده‌گی شیراز ۲۲۴۵
۰۷۱۱-۸۲۳۷۱۱۰-۸۳۳۰۷۰۴	جاده بوشهر- خیابان ترمینال پاروری- نرسیده به اولین چهارراه	محمد علی آل داوود	نماینده‌گی شیراز ۲۲۴۶
۰۷۱۱-۷۳۶۰۰۳۳-۲۴	بلوار سی بویه جنب بانک صادرات ۰۷۱-۸۸۸۸۸۸۸۸	مهدی راهبانی	نماینده‌گی شیراز ۲۲۴۷
۰۷۱۱-۸۳۱۴۸۵۲-۳	بلوار استقلال- چهارراه بنفشه- نیش بلوار سیاحتگر	سید عنایت حسینی	نماینده‌گی شیراز ۲۲۴۹
۰۷۱۱-۸۲۱۵۶۲۴-۸۲۱۷۹۶۲-۸۲۱۴۹۱۶	بلوار امیرکبیر- خیابان قالیشویی	شاهرخ راسخ	نماینده‌گی شیراز ۲۲۵۰
۰۷۱۲-۴۲۲۷۹۱۲-۳	زرقان - بزرگراه شیراز ورودشت- کیلومتر ۲۲ بعد از پل هوایی	محمود شیردل	نماینده‌گی شیراز ۲۲۵۳ زرکان

## استان قزوین

۰۲۸۱-۲۲۲۰۴۱-۲۲۴۱۴۲-۲۲۲۸۱۳	میدان ۲۲ بهمن- مقابل شرکت نفت	شرکت انساب (محمد نقی حاجی فتحعلی)	نمایندگی ۱۳۵۱ قزوین
۰۲۸۱-۲۵۵۲۴۹۰-۲۵۵۹۳۵۴	خ آیت ا... اسد آبادی	شرکت شروق یکدا (سید عبدالعلی تقوی)	نمایندگی ۱۳۵۲ قزوین
۰۲۸۲۴-۴۲۲۰-۲۸۲۰	بلوار امام پلاک ۴۳۶	ایرج رحمانی	نمایندگی ۱۳۵۴ تاکستان
۰۲۸۱-۲۲۲۲۲۲۲	کیلومتر ۳ جاده قدیم تهران روبروی پمپ بنزین	ابراهیم احمدی	نمایندگی ۱۳۵۵ قزوین*
۰۲۸۲-۲۸۲۲۸۱۰	آبیک میدان آزادگان روبروی سه راه کارواش	خیرا... خسرو نژاد	نمایندگی ۱۳۵۶ آبیک
۰۲۸۱-۲۵۶۱۴۵۷-۲۵۶۴۳۱۰	کیلومتر ۴ جاده قزوین بوئین زهرا روبروی باسکول	خانم فتحیه معادی	نمایندگی ۱۳۵۷ قزوین
۰۲۸۲-۴۲۲۶۱۱۵-۶	بوئین زهرا اول جاده قزوین سمت چپ شرکت ایران خودرو	علیرضا انصاری	نمایندگی ۱۳۵۸ بوئین زهرا
۰۲۸۱-۲۲۴۰۳۷۸-۲۲۴۲۳۷۸	قزوین فلکه رشت بلوار میرزا کوچک خان سمت راست	علی محمدی	نمایندگی ۱۳۵۹ قزوین
۰۲۸۲-۲۸۵۳۱۹۲-۳	کیلومتر ۲۰ اتوبان قزوین تهران، قبل از شهر محمدیه، مجتمع خدماتی پرستو	محمد جوادی	نمایندگی ۱۳۶۰ قزوین

## استان قم

۰۲۵۱-۶۶۱۷۷۹۹-۶۶۰۲۶۶	خ امام خمینی نبش تولید دارو	جعفر و جواد اویسی	نمایندگی ۱۳۰۱ قم
۰۲۵۱-۶۶۰۲۶۲۰	ابتدای جاده قدیم تهران	شرکت تعاونی ۳۰۷ (محمد علی فیضی)	نمایندگی ۱۳۰۲ قم*
۰۲۵۱-۶۶۰۲۲۶۱-۶۶۰۳۲۲۱	خ اراک قم نو- سه راه نیروگاه	سیدمحمود برقی	نمایندگی ۱۳۰۳ قم
۰۲۵۱-۸۸۶۶۸۸۰-۱	قم کمربندی اراک- اصفهان مقابل امامزاده جمال	محمد آردانه	نمایندگی ۱۳۰۴ قم
۰۲۵۱-۷۲۲۴۶۰۵-۷۲۲۳۲۱۶	میدان ولیعصر ابتدای جاده کاشان کوچه دوم (کاسه گردان)	حسین کرباسچی	نمایندگی ۱۳۰۵ قم
۰۲۵۱-۷۲۲۱۷۱۳-۷۲۲۴۴۵۲-۴	میدان شهید ملاحی- بلوار ۴۵ متری ۱۵ خرداد- نبش ۱۸ متری حمام	محمود صفایی قمی	نمایندگی ۱۳۰۶ قم
۰۲۵۱-۶۶۶۷۳۷۴	میدان هفتاد و دو تن بین عوارضی قم و کاشان جنب اداره راه و ترابری	حسین گائینی	نمایندگی ۱۳۰۷ قم
۰۲۵۱-۶۶۶۶۶۶۰-۴	میدان هفتاد و دو تن ابتدای جاده کوه سفید	محمد رضا جمشیدی	نمایندگی ۱۳۰۸ قم

## استان کردستان

۰۸۷۲-۴۲۲۳۰۴۷-۴۲۲۶۴۶۴	بلوار شهید رحمانی روبروی اداره راه	تیمور قربانی	نمایندگی ۱۶۰۱ بیجار
۰۸۷۱-۲۲۲۹۴۵۵	انتهای خیابان طالقانی	شرکت تعاونی ۴۶ (شهرام محمدی)	نمایندگی ۱۶۰۲ سنندج
۰۸۷۱-۲۲۸۴۵۵۶-۹	کیلومتر ۳ جاده سنندج روبروی پلیس راه همدان ساختمان بنز	شرکت خدمات موتوری کردستان (علی حیدری)	نمایندگی ۱۶۰۳ سنندج
۰۸۷۲۵۲-۳۱۱۶۵	بلوار شهید چمران نبش گلزار شهدا	علی اکبر نوقی	نمایندگی ۱۶۰۵ قروه
۰۸۷۴-۳۲۲۸۴۲۹-۳۲۲۸۴۲۸	سقز- کیلومتر یک جاده تبریز- بوکان	شرکت خدماتی سقز خودرو (بابک وثوقی)	نمایندگی ۱۶۰۶ سقز
۰۸۷۲-۳۵۲۳۳۲	اول جاده کرمانشاه روبروی نیروگاه برق	منوچهر شیروانی	نمایندگی ۱۶۰۷ کامیاران
۰۸۷۱-۳۲۲۷۳۲۷	بلوار طالقانی (فیض آباد) روبروی پمپ بنزین	شهرام رشیدی	نمایندگی ۱۶۰۸ سنندج

## استان کرمان

۰۳۴۱-۲۲۳۵۵۲۵-۲۲۳۵۵۲۰	خ شهدا (تختی)	کیخسرو پیرا نژاد	نمایندگی ۴۱۰۱ کرمان
۰۳۴۱-۲۷۱۹۹۳۰-۲۷۱۹۹۳۲	جاده زنگی آباد جنب شرکت پسته	منصور لولویی	نمایندگی ۴۱۰۲ کرمان
۰۳۴۱-۲۲۳۹۹۲۴	خ خورشید چهار راه پمپ بنزین	مسعود ایران منش	نمایندگی ۴۱۰۳ کرمان
۰۳۴۵-۵۲۲۴۵۳۷-۵۲۲۴۹۹۹	خ شهید عباسپور	علیرضا شول	نمایندگی ۴۱۰۴ سیرجان
۰۳۹۱-۳۲۲۱۴۶۶	بلوار مطهری	یداله امجدی	نمایندگی ۴۱۰۶ رفسنجان
۰۳۴۴-۲۲۲۲۲۲۶-۲۲۲۲۲۲۵-۲۲۱۰۹۱۶	جاده زاهدان جنب هتل امیر	شرکت گردون صنعت بم (حسن علیزاده)	نمایندگی ۴۱۰۹ بم
۰۲۹۲-۴۲۲۲۶۴۴-۴۲۲۸۲۶۰	جاده یزد- سیرجان بعد از سه راه ولیعصر	احمد پور غریب شاهی	نمایندگی ۴۱۱۱ شهربابک
۰۳۴۵-۴۲۲۷۲۲۲-۴۲۲۲۲۲۲-۴۲۲۹۰۹۰	خ اپوريجان پلاک ۱۶۰	حسین بهروز بهنام	نمایندگی ۴۱۱۲ سیرجان
۰۳۴۱-۲۱۱۱۱۷۰-۲۱۱۱۷۵۷-۲۱۱۱۲۳۸	جاده تهران- بعد از تقاطع بلوار کشاورز نمایندگی ایران خودرو	علی هنر آموز	نمایندگی ۴۱۱۳ کرمان
۰۳۴۱-۲۱۱۰۶۴۵-۲۱۱۰۶۴۴	بلوار جمهوری مقابل کمرك	امین محتشم ماهانی	نمایندگی ۴۱۱۴ کرمان
۰۳۴۸-۲۳۱۲۳۱۴	بلوار زریق خ چهارم	شرکت جاودان سبزوار جیرفت (عبدالعظیم جاودانی)	نمایندگی ۴۱۱۵ جیرفت
۰۳۹۱-۳۲۲۶۷۶۰-۳۲۲۶۰۷۱-۴	انتهای خیابان خجسته- جنب پل استقلال	علی گلستانی	نمایندگی ۴۱۱۶ رفسنجان
۰۳۴۱-۳۲۱۸۸۸۴۰-۳۲۲۲۹۲۰	ابتدای جاده جدید ماهان	شرکت کرمان صنعت حامد (محمد علی صفری)	نمایندگی ۴۱۱۷ کرمان
۰۳۴۹-۵۲۲۹۴۰۶-۵۲۲۹۴۰۳	بلوار شهید بهشتی- جنب بهداری قدیم	سیروس نخعی	نمایندگی ۴۱۱۹ کهنوچ

## استان کرمانشاه

۰۸۲۱-۸۲۶۰۴۸۵	دیزل آباد خیابان سوم پ ۱۰۲	خودرو راه کرمانشاه(مادی زنگنه)	نمایندگی ۲۸۰۱ کرمانشاه
۰۸۲۸-۳۲۲۶۰۲۰-۳۲۲۷۰۷۸	میدان امام حسین شهرک صنعتی خ اصلی	لطیف عزیزی	نمایندگی ۲۸۰۲ صحنه
۰۸۲۱-۸۲۶۶۲۲۴-۴۳۵۰۰۵۱	خ ۲۲ بهمن میدان گلستان به طرف کمربندی	علی چلیلیان	نمایندگی ۲۸۰۴ کرمانشاه
۰۸۲۱-۸۲۲۵۸۸۸-۸۲۲۵۹۹۹	خ سنجابی (عشایر) جنب مسجد امام حسین (ع)	محسن حسینی	نمایندگی ۲۸۰۵ کرمانشاه
۰۸۲۱-۴۳۵۷۹۶۴	بلوار شهید بهشتی - نرسیده به میدان ارشاد	محمد مهدی زنگنه	نمایندگی ۲۸۰۶ کرمانشاه
۰۸۲۲-۸۷۲۵۹۶۷	ورودی اسلام آباد غرب بعد از پل روکنر ملاوی- منطقه کارگاهی	احمد حسینی	نمایندگی ۲۸۰۷ اسلام آباد غرب
۰۸۲۱-۴۲۳۲۸۴۰	کیلومتر ۲ جاده کرمانشاه به طرف سندانج جنب کارخانه جنب پلاست	ملک چلیلیان	نمایندگی ۲۸۰۸ کرمانشاه
۰۸۲۲-۵۷۵۸	خیابان شهدای ۲۶ مرداد روبروی یادمان شهدا	شرکت تعاونی پاوه (کامل قادری)	نمایندگی ۲۸۰۹ پاوه
۰۸۲۷-۲۲۲۲۷۸۰	ابتدای جاده همدان سمت چپ جنب باسکول آپادانا	علی محمد محمودی فرد	نمایندگی ۲۸۱۰ کنگاور
۰۸۲۲-۶۵۲۲۶۰۰	بلوار معلم مرکز شرکت تعاونی روستایی روانسر	شرکت تعاونی روستایی روانسر(مختار یوسفی)	نمایندگی ۲۸۱۱ روانسر
۰۸۲۱-۸۲۲۳۳۴۳-۵-۸۲۲۳۳۴۴	میدان آزادی- ابتدای خیابان کارگر- مقابل فروشگاه آتش	عبدالرضا میر عبدالباقی	نمایندگی ۲۸۱۲ کرمانشاه

## استان کهگیلویه بویر احمد

۰۷۴۱-۳۳۳۲۲۳۹	کیلومتر ۲ جاده شرف آباد خ ۶۰ متری	افضل دهراب پور	نمایندگی ۲۷۰۱ یاسوج
۰۷۴۲-۲۲۴۳۳۹۵-۲۲۴۴۵۱۷	کچساران- بلوار ۲۲ بهمن بلوار ولیعصر روبروی آتش نشانی	فریدون قبادی	نمایندگی ۲۷۰۳ کچساران
۰۷۴۴۲۲۲-۸۹۹۹	تقاطع کمربندی سوم و جاده طولیان	قباد زمان	نمایندگی ۲۷۰۴ دهدشت
۰۷۴۲۲۲۴-۲۹۹۱-۲۹۸۹	یاسوج- تل خسرو	محمد نادری	نمایندگی ۲۷۰۵ یاسوج



## استان گیلان

۰۱۳۱-۲۲۲۲۳۲۱-۲۲۲۹۹۸۸	خ سعیدی	اسماعیل متقالجی	رشت
۰۱۴۲-۵۲۲۳۰۸۰-۴	خ سعیدی مقابل کمر بندی	سید محمد امامی	نماینده‌گی ۱۹۵۲ لنگرود
۰۱۳۴۶۵۸-۳۷۱۶	ابتدای خروجی رامسر	سید مهدی جوادین	نماینده‌گی ۱۹۵۳ کلاچای
۰۱۸۲۴۲-۴۲۲۲۸۲۸-۴۲۲۳۶۶۲	بلوار ولیعصر	احمد آسویبار	نماینده‌گی ۱۹۵۵ هشتپر
۰۱۸۲-۲۲۲۳۰۰۶۷و۸	ورودی شهر ترسیده به پل	میر شجاع حسینی پناه	نماینده‌گی ۱۹۵۶ صومعه سرا
۰۱۴۲-۵۲۲۲۸۸۸-۵۲۲۵۰۲۷	ورودی شهر ابتدای جاده کلپیر	فیض اله ترابی	نماینده‌گی ۱۹۵۷ لنگرود
۰۱۳۱-۵۵۵۸۵۴۲-۵۵۲۲۶۸۶	میدان آزادگان اول جاده فومن بلوار شهید افتخاری	محمد حداد فر	نماینده‌گی ۱۹۵۸ رشت
۰۱۳۱-۶۶۶۷۱۳۲-۶۶۶۶۴۱۱-۶۶۰۶۲۸۲	انتهای بلوار امام خمینی	علی حامد میرا	نماینده‌گی ۱۹۵۹ رشت
۰۱۳۱-۷۷۲۳۳۰۰-۵-۷۷۵۷۶۸۶	مقابل فرودگاه بین المللی	شرکت شکوفه موتور کیلان (علیرضاپور رستکار)	نماینده‌گی ۱۹۶۰ رشت*
۰۱۳۴۴۳۶-۲۶۱۸-۲۱۹۷	خ استاد مطهری	حسن محمدی	نماینده‌گی ۱۹۶۱ خشکبیجار
۰۱۸۱-۴۲۱۲۹۵۱	خ نگاروار	ناصر فرحناک	نماینده‌گی ۱۹۶۲ بندر انزلی
۰۱۴۱-۲۳۳۳۳۴۴-۲۳۳۹۳۳	میدان شهید انصاری	عباس پور نصیر	نماینده‌گی ۱۹۶۳ لاهیجان
۰۱۴۲-۴۲۲۷۲۴۱-۴۲۲۶۲۴۱	کیلومتر یک جاده لاهیجان	بهروز رجب زاده	نماینده‌گی ۱۹۶۶ استانه اشرفیه
۰۱۳۷۷۲۲-۳۸۰۱-۴۸۴۲	خ امام خمینی	محمد علی ولی زاده	نماینده‌گی ۱۹۶۹ فومن
۰۱۳۱-۸۸۹۲۱۵۵	اول جاده لاهیجان خ شهدا	رحیم بلند پور	نماینده‌گی ۱۹۷۰ رشت
۰۱۴۴۶۲-۳۱۱۱۱۶-۳۱۱۱۵-۳۱۱۱۷	بلوار ولی عمو- روبروی تامين اجتماعی	صادق حاجی آقازاده رودسری	نماینده‌گی ۱۹۷۱ رود سر
۰۱۸۲۵۲-۲۳۰۷۰-۲۳۰۷۱-۷۶۵۹	انتهای بلوار چائیزان خ خشکه دهنه	شهریار گل بابا زاده	نماینده‌گی ۱۹۷۲ آستارا
۰۱۸۲۴۴۲-۵۵۵۷	بالا تر از میدان معلم جنب تعاونی روستایی رضوان	بهنام طالش ساسانی	نماینده‌گی ۱۹۷۳ رضوانشهر
۰۱۳۱-۲۳۳۵۰۰	جاده آستانه- روبروی کارخانه صاحب چای	احمد تنهایی	نماینده‌گی ۱۹۷۵ لاهیجان
۰۱۳۱-۸۸۲۴۴۱۲	خیابان شهدا- جنب تعاونی تامين الاثمه	محمد اسماعیل حسین پور	نماینده‌گی ۱۹۷۶ رشت
۰۱۳۱-۸۸۲۱۶۶۱ و ۲ و ۳	خیابان شهدا- روبروی کارخانه شیر پاستوریزه	کامران پور رستکار (شرکت کیل خدمات امواج)	نماینده‌گی ۱۹۷۷ رشت
۰۱۸۲۴۸۲-۵۵۰۰	ماسال بالاتر از دادگستری مقابل زمین فوتبال	یوسف اخوان	نماینده‌گی ۱۹۷۸ ماسال
۰۱۳۱-۶۶۶۶۴۴۹	بلوار امام خمینی میدان توشیپا و میدان کیل جنب بیمه آسیا	نادر پور تحویلی	نماینده‌گی ۱۹۸۰ رشت
۰۱۳۱-۸۸۲۶۷۱۹-۸۸۲۱۷۲۴	بلوار شهید مدرس روبروی دادگستری جدیدالتاسیس	شرکت شمال موتور کیلان (مسعود حسن زاده)	نماینده‌گی ۱۹۸۱ رشت
۰۱۳۱-۵۵۹۲۳۳۲-۵۵۹۲۷۰۲	جاده فومن سه راه خاور	عبدالله گلدوست جویباری	نماینده‌گی ۱۹۸۲ رشت
۰۱۴۲-۵۴۲۵۴۶۶-۷	شلمان- بعد از پمپ بنزین- نبش کوچه اولیا،	شرکت تراب خودرو شلمان (لطف الله ترابی)	نماینده‌گی ۱۹۸۳ لنگرود (شلمان)
۰۶۴۲-۵۲۴۰۱۰۱-۵۲۳۰۲۰۰	املش- خ طالقانی	حبیب وهابی املشی	نماینده‌گی ۱۹۸۴ املش
۰۶۷۱-۳۲۲۲۴۳۴	رودبار یتون- رستم آباد- بلوار امام خمینی- روبروی رستوران فلامینگو	حسن کوچکی گلورزی	نماینده‌گی ۱۹۸۵ رودبار (رستم آباد)
۰۱۴۲-۶۲۲۴۹۴۹	ابتدای ورودی شهر- میدان طالقانی	شرکت رودسر خودرو (علی کریم نیا)	نماینده‌گی ۱۹۸۶ رودسر
۰۶۱۱-۴۴۶۵۹۰۰-۳	غازیان- روبروی دهکده ساحلی	شرکت ساسان شاپان خزر (ساسان کیانفر)	نماینده‌گی ۱۹۸۷ بندر انزلی

## استان گلستان

۰۱۷۱-۳۳۵۵۹۹۰-۳۳۵۰۹۹۰	گرگان - بلوار جرجان مقابل دامپوروی	فرامرز سازگار	نمایندگی ۳۲۰۲ گرگان
۰۱۷۱-۴۴۲۱۱۰۱-۵	ابتدای جاده تهران روبروی دانشکده پزشکی	رحمت ا... موحدی	نمایندگی ۳۲۰۳ گرگان
۰۱۷۲-۶۲۲۰۲۹۱-۶۲۲۰۲۱۸۲	علی آباد بلوار امام رضا	علیرضا عجم حسینی - هاشم فرزامی	نمایندگی ۳۲۰۴ علی آباد
۰۱۷۲-۳۲۲۳۳۲۷-۳۲۲۳۳۴۷	کنبد کاوس خ امام خمینی جنوبی بالاتر از ایستگاه گرگان	کاوه شهرام فر	نمایندگی ۳۲۰۵ کنبد کاوس
۰۱۷۲-۳۲۳۱۰۶۱-۳۲۳۲۳۲۶	کنبد کاوس خ امام خمینی جنوبی	علی احسان	نمایندگی ۳۲۰۶ کنبد کاوس
۰۱۷۴-۴۲۴۲۸۴۹	کلاله انتهای خ مدنی	عبدالحمید امانی	نمایندگی ۳۲۰۷ کلاله
۰۱۷۳۲۲۲-۲۶۰۸-۷۱۱۱	استان گلستان کردکوی بلوار امام رضا	محمد علی حاجی عسگری	نمایندگی ۳۲۰۸ کردکوی
۰۱۷۱-۳۳۳۰۶۰۰-۱	کمربندی شرقی نرسیده به جهاد جنب بنگاه باربری گرگان بار	یحیی کریم آبادی	نمایندگی ۳۲۰۹ گرگان
۰۱۷۲-۵۵۵۴۸۴۴	خیابان طالقانی بعد از میدان بسیج اول اتوبان مینو داشت	رحمت الله شیخ ملکی	نمایندگی ۳۲۱۰ کنبد کاوس
۰۱۷۲-۵۲۲۱۵۸۲-۴	آق قلا ابتدای اتوبان آق قلا گرگان	گلدی طالبی	نمایندگی ۳۲۱۱ آق قلا

## استان لرستان

۰۶۶۱-۲۲۰۲۳۹۲-۳	خ دکتر شریعتی	یحیی معینی جاغروند	نمایندگی ۲۳۰۱ خرم آباد
۰۶۶۴-۲۲۷۶۲۱-۲۲۲۲۲۵۲	میدان آزادگان	خسرو گودرزی (ش تهیه و پخش قطعات)	نمایندگی ۲۳۰۲ الیگودرز
۰۶۶۴-۲۲۲۸۶۴۰-۲۲۲۲۰۳۵	بلوار شهید رجایی جنب اداره گاز	خسرو روشنایی	نمایندگی ۲۳۰۴ الیگودرز
۰۶۶۴-۴۲۲۱۰۱۰-۴۲۲۱۲۱۲	بلوار ولیعصر (عج) - خ ایران خودرو	شرکت خدمات خودرو یکانه (محمد تقی صالحی)	نمایندگی ۲۳۰۵ ازنا
۰۶۶۲-۴۴۴۷۰۲۹	بلوار امام خروچی شهر به سمت خرم آباد	هادی مطهری	نمایندگی ۲۳۰۶ بروجرد
۰۶۶۱-۴۲۰۸۶۹۳	کیلومتر ۲ جاده اندیمشک	غلامرضا بازدان	نمایندگی ۲۳۰۷ خرم آباد
۰۶۶۱-۴۲۰۰۸۹۳	کیلومتر ۷ خرم آباد - اندیمشک روبروی فرودگاه	بهمن گودرزی	نمایندگی ۲۳۰۸ خرم آباد
۰۶۶۳۶۲۳-۲۸۱۵	ورودی شهر از سمت خرم آباد خ سپاه پاسداران	خدا داد شاکری	نمایندگی ۲۳۰۹ کوهدشت
۰۶۶۳-۴۲۲۱۰۱۵	جاده خرم آباد - اندیمشک نرسیده به پمپ بنزین	حسین نجفی	نمایندگی ۲۳۱۰ پلدختر
۰۶۶۵-۴۲۳۴۰۳۰	انتهای بلوار ۶۰ متری نرسیده به میدان ابوالفضل (ع)	محمود کرک	نمایندگی ۲۳۱۱ دورود
۰۶۶۳-۶۰۷۰	خیابان مدرس روبروی پلیس راه	نور محمد عزیزی	نمایندگی ۲۳۱۳ نورآباد دلفان
۰۶۶۲-۳۵۲۵۷۵۶-۳۵۲۵۵۵۵	جاده ملایر - بعد از میدان زائران کربل - روبروی ترمینال مسافربری	فریدون صنایعی	نمایندگی ۲۳۱۴ بروجرد

## استان مازندران

۰۱۵۲-۵۲۲۵۴۹۳-۴	بهشهر- بلوار شهید هاشمی نژاد	فخرالدین روحانی	نمایندگی ۲۳۰۲ بهشهر
۰۱۲۱-۲۲۲۴۴۱۳-۲۲۲۸۱۰۸	خ امام رضا	غلامحسین حداد پور	نمایندگی ۲۳۰۳ آمل
۰۱۱۲۵۲-۲۲۱۸۸-۸۱۵۱۲	ابتدای جاده بابلسر به فریدون کنار- قبل از شهرک دریا کنار	علی اصغر دارخال	نمایندگی ۲۳۰۴ بابلسر
۰۱۲۱-۲۲۴۰۹۰۶-۲۲۴۲۰۹۰	اول جاده تهران نزدیک کمر بندی	هاشم قادی - اسماعیل قبادی مقدم	نمایندگی ۲۳۰۵ آمل
۰۱۲۲-۶۲۵۲۵۷۶-۶۲۵۲۵۷۸	نور - کیلومتر ۵ جاده نور به محمود آباد	حسین فراهادی	نمایندگی ۲۳۰۶ نور
۰۱۱۱-۲۲۷۱۱۰۳-۲۲۷۱۰۰-۲۲۷۱۱۴۰	بابل خ کمر بندی شرقی به طرف بابلسر	مصطفی خورشیدی	نمایندگی ۲۳۰۷ بابل
۰۱۱۱-۲۲۴۴۲۹۸-۲۲۴۰۴۵۶-۲۲۴۴۲۹۸	امیرکلا - جاده بابلسر خ امام میدان امیر بازاری	علیرضا احمدیه امیری	نمایندگی ۲۳۰۸ امیرکلا
۰۱۲۲۷۷-۴۴۰۵۸-۴۲۲۲۲	محمود آباد - جاده محمود آباد به نور- جنب فرمانداری	محمد فراهادی	نمایندگی ۲۳۰۹ محمود آباد
۰۱۵۲-۵۶۲۴۹۳۶-۵۶۲۲۲۸۵	خ انقلاب	قربانعلی زائر اومانی	نمایندگی ۲۳۱۰ نکا
۰۱۲۳۲۲-۹۳۳۴۷-۸	قائم شهر کیلومتر ۲ جاده بابل بعد از هتل تلار	معین بندگان	نمایندگی ۲۳۱۱ قائم شهر
۰۱۹۱-۴۳۳۰۹۷۴-۴۲۲۲۶۳۷	خ جمهوری - ساحل طلایی پلاک ۱۷۵	محمد اسماعیل جواد زاده	نمایندگی ۲۳۱۲ تنکابن
۰۱۹۲۴۶۲-۲۰۴۰-۸۴۴۰	خیابان شهید	یوسف فروزان	نمایندگی ۲۳۱۴ عباس آباد
۰۱۱۱-۲۲۵۲۶۵۶-۲۲۵۴۳۶۵	بابل بلوار امام رضا بعد از میدان شهید کشوری	حبیب منتظری جویباری	نمایندگی ۲۳۱۵ بابل
۰۱۱۱-۳۲۸۸۸۱۵-۳۲۸۸۶۵۰	کیلومتر ۸ جاده بابلسر به بابل به سمت امیر کلا	محمد علی ابوظالبی	نمایندگی ۳۳۲۰ بابلسر
۰۱۹۱-۳۲۳۳۳۸۳-۵	خ بهار آزادی بلوار امام رضا - جنب پل ماشک	ایرج شادمان	نمایندگی ۳۳۲۱ نوشهر
۰۱۹۲۵۲-۵۲۲۸۶۹۰	بلوار امام خمینی - روبروی خ کشاورزی	لطف ... ترابی	نمایندگی ۳۳۲۲ رامسر
۰۱۵۱-۲۲۳۹۷۸۹	ساری کیلومتر ۲ جاده ساری به قائمشهر جنب آب منطقه مازندران	ابراهیم فرجی	نمایندگی ۳۳۲۴ ساری
۰۱۲۱-۲۲۴۱۴۱۵-۷	بلوار امام خمینی - نیش کوچه شهرام	علی رهنما زاده	نمایندگی ۳۳۲۵ آمل
۰۱۹۱-۲۲۲۹۶۱۰-۲۲۲۹۶۸۸	کمر بندی چالوس به تنکابن چهار راه نوات - تعمیرگاه پردیس	سلمان صائمان	نمایندگی ۳۳۲۶ چالوس
۰۱۵۱-۳۲۶۲۲۰۲-۳۲۴۰۰۷	ساری - کمر بندی غربی - نرسیده به میدان خزر	هومن گلبادی	نمایندگی ۳۳۲۷ ساری
۰۱۵۱-۲۲۷۴۳۳-۲۲۶۰۹۱۳	ساری کمر بندی - خ ولیعصر	محمد جعفر صادقی کیادهی	نمایندگی ۳۳۲۸ ساری
۰۱۱۱-۲۲۵۹۲۰۲-۶-۲۲۵۸۴۴۲	بابل کیلومتر سه جاده بابل قائم شهر	سعسگی نامدار بابلی	نمایندگی ۳۳۲۹ بابل

## استان مازندران

۰۱۱۱-۲۲۲۱۸۱۷-۲۲۲۹۲۱۷	بابل ایستگاه بابل-اول کمر بندی غربی	سید صادق موسوی	نمایندگی ۲۲۳۰ بابل
۰۱۲۴-۵۳۵۱۰۵۲-۵۳۵۱۰۵۱	سواد کوه- زیر آب- به طرف جاده قانمشهر سمت چپ جاده اصلی	ایرج شیر دل	نمایندگی ۲۲۳۲ سوادکوه
۰۱۲۲-۵۲۲۳۱۸۸-۵۲۲۵۶۱۵	نور چمستان خ شیخ فضل ا...ا	حسن رنجبر	نمایندگی ۲۲۳۳ چمستان
۰۱۱۱-۳۲۲۴۵۹۰	خ شریعتی رو بروی دانشگاه فنی نوشیروانی	محمد کرباسچی	نمایندگی ۲۲۳۵ بابل
۰۱۵۱-۲۲۶۹۲۲۵	میدان امام بزرگراه ولی عصر بعد از دانشگاه علوم پزشکی	یوسف رزی پور	نمایندگی ۲۲۳۶ ساری
۰۱۹۱-۲۲۴۵۷۵۸-۲۲۴۵۱۵۷-۲۲۲۲۱۴۷	چالوس خ ۱۷ شهریور رو بروی دانشگاه طبرستان	حسین محمدی فیروز	نمایندگی ۲۲۳۷ چالوس
۰۱۹۲-۲۶۲۹۷۹۷-۲۶۲۳۱۹۰-۲۶۲۲۴۷۲	کلاردشت اول بلوار حسن کیف	دارپوش بیگلر	نمایندگی ۲۲۳۸ کلاردشت
۰۱۵۱-۲۲۸۰۲۸۲	بعد از شرکت نفت رو بروی شرکت خوش نوش	رجبعلی رضایی	نمایندگی ۲۲۳۹ ساری
۰۱۲۱-۲۲۵۲۰۴۷-۸	کیلومتر ۶ اتوبان آمل- بابل سه راه درویش	سیدیدا.. حسینی	نمایندگی ۲۲۴۰ آمل
۰۱۵۱-۳۲۲۴۲۲۵	بلوار کشاورز نرسیده به پمپ بنزین کوچک پور	محمدعلی اجار استاقی	نمایندگی ۲۲۴۱ ساری
۰۱۵۱-۲۲۷۶۹۲۰-۱	میدان امام بزرگراه ولیعصر- مقابل معاونت بهداشت و درمان	رضا احمد خواه	نمایندگی ۲۲۴۲ ساری
۰۱۱۱-۳۲۴۸۶۰۰۲-۳۲۴۸۶۰۴-۶	کمر بندی امیرکلا نرسیده به پمپ بنزین	شهریار فرهنگ مهر	نمایندگی ۲۲۴۳ بابل
۰۱۲۴-۳۲۲۰۰۳-۲	جویبار کیلومتر یک قائم شهر	مدانلو جویباری	نمایندگی ۳۲۴۴ جویبار
	چالوس ابتدای جاده کندوان	خدمات خودرو صنعت کلار چالوس (فرزین صادق کوهستانی)	نمایندگی ۳۲۴۵ چالوس
۰۱۲۲-۷۷۲۰۳۷۷	کیلومتر ۲ جاده بابلسر- رو بروی مجتمع مروارید دریای خزر	محمود سجادی	نمایندگی ۳۲۴۷ محمودآباد
۰۱۲۴-۳۲۳۲۰۰۱-۲	کیلومتر ۲ جاده قائم شهر- رو بروی پادگان شهید محلاتی	عزیز جعفری	نمایندگی ۳۲۴۸ جویبار
۰۱۱۲۵۲۸-۳۲۲۰-۳۳	جاده بابل به بابلسر نرسیده به کارخانه فرش البرز	علی اصغر ذکریایی رکنی	نمایندگی ۳۲۴۹ بابلسر
۰۱۲۳-۳۲۴۲۵۰۳-۳۲۴۲۵۴۴	قائم شهر- بلوار شهید برادران سادات نیا- پل سیاه رود	شرکت تعاونی تولید لوازم خودرو و خدمات تعمیراتی پارس طبرستان (محمد حسین توسلی)	نمایندگی ۳۲۵۰ قائم شهر
۰۱۵۲-۵۶۲۹۱۶۰-۵۶۲۹۱۶۲	خیابان انقلاب- بلوار امام رضا- بعد از سه راهی سیمان	شرکت خدمات بازرگانی تیز خودرو شمال	نمایندگی ۳۲۵۱ نکا
۰۱۵۱-۲۲۷۶۰۱۶-۲۲۷۶۰۸۳	کیلومتر ۲ جاده نکا، ساری	تعمیرگاه مرکزی ساری	نمایندگی ۳۲۵۵ ساری

## استان مرکزی

۰۸۶۶-۳۲۲۳۶۵۰	ابتدای جاده دلچجان	ابراهیم و حمید کاوه ای	نمایندگی ۱۴۰۱ محلات
۰۸۶۵-۳۱۲۸۴	خروجی گلپایگان روبروی هلال احمر	حسین طاهری	نمایندگی ۱۴۰۲ خمین
۰۸۶۱-۲۲۵۹۳۶۴	خ آیت... غفاری نرسیده به تقاطع قائم مقام	علی معطری	نمایندگی ۱۴۰۴ اراک
۰۸۶۱-۳۶۷۵۶۳۰	جاده کمر بندی شمالی شهر تقاطع جاده فرودگاه	تعاونی تاکسیرانی (اصغر رود بارانی)	نمایندگی ۱۴۰۹ اراک*
۰۸۶۱-۳۶۷۵۵۴۲-۳۶۷۵۵۴۳-۳۶۸۴۶۲۱	دروازه تهران - نرسیده به میدان تختی	جعفر معطری	نمایندگی ۱۴۱۰ اراک
۰۸۶۲-۶۲۲۴۰۹۸	خیابان آزادی - جنب اداره بازرگانی	مجتبی قنبری	نمایندگی ۱۴۱۱ نقرش
۰۸۶۱-۲۲۵۵۴۰۰-۲۲۵۱۰۲۳	کیلومتر ۲ جاده فراهان	ناصر آزموده	نمایندگی ۱۴۱۲ اراک
۰۸۶۱-۲۷۲۸۲۸۸	اراک خ خونین شهر - روبروی منازل مسکونی سازمانی	داوود زندیه و کیلی	نمایندگی ۱۴۱۳ اراک
۰۸۶۱-۲۷۷۵۸۸۰	اراک - میدان انقلاب - بلوار خرمشهر ج سردشت	رضا یار احمدی	نمایندگی ۱۴۱۴ اراک*
۰۲۵۵-۲۲۱۴۴۴۴	اتوبان تهران- ساوه بلوار سید جمال الدین اسدآبادی- نرسیده به میدان شهرداری	علی اکبر شیری	نمایندگی ۱۴۱۵ ساوه
۰۸۶۶-۴۲۲۱۰۵۷	دلچجان - جاده تهران - روبروی باربری حمید	نظر علی شفیعی	نمایندگی ۱۴۱۶ دلچجان
۰۲۵۶۵۲۲-۵۲۲۶۶۲۱	شهر جدید زرنديه (مامونیه) ۹۰ کیلومتری جنوب تهران بعد از میدان صنعت	احمد تقدیری	نمایندگی ۱۴۱۷ زرنديه

## استان هرمزگان

۰۷۶۱-۳۳۳۳۴۷۶	خ ابن سینا روبروی دانشگاه	رضا دهقانی - نجفعلی یوری	نمایندگی ۴۳۰۱ بندر عباس
۰۷۶۱-۵۵۶۳۳۹۶	خیابان اسلام آباد	محمد دلپذیر	نمایندگی ۴۳۰۲ بندر عباس
۰۷۶۵-۲۲۸۳۳۵۰-۲۲۸۳۳۴۸-۹	انتهای بلوار رسالت	ابراهیم سلطانی	نمایندگی ۴۳۰۴ میناب
۰۷۶۲-۲۲۴۲۰۲۱	بلوار جاننازان - جنب تامین اجتماعی	بابک تراکمه	نمایندگی ۴۳۰۶ بندر لنگه
۰۷۶۶-۴۲۲۴۴۰۰	روان میدان جمهوری اول بلوار سنگ رستم جنب ژاندارمری سابق	محمد قاسمی	نمایندگی ۴۳۰۸ رودان
۰۷۶۱-۶۶۶۸۵۹۰	بلوار علی ابن ابی طالب تقاطع امام حسین مقابل سالن پذیرایی سیمرغ	جعفر قاسمی پور تختی	نمایندگی ۴۳۱۰ بندر عباس
۰۷۳۵-۲۴۲۱۴۰۰	میناب بلوار ولی عصر روبروی میدان تره بار شهرداری	کوروش احمدی سولقانی	نمایندگی ۴۳۱۱ میناب

## استان همدان

۰۸۵۲۳۲-۳۴۴۹۹	بلوار ولیعصر اول جاده بروجرد جنب شرکت گاز	مسعود ابوالفتحی	نمایندگی ۱۵۰۱ نهاوند
۰۸۵۱-۲۲۲۱۲۷۳	میدان امامزاده عبدا...	خسرو صارمی	نمایندگی ۱۵۰۲ ملایر
۰۸۱۱-۴۲۲۷۸۳۸-۹	خ اکباتان - میدان حکمتانه - اول خ شهید توپچی	محمد کاظم هاشمی نیکو	نمایندگی ۱۵۰۳ همدان
۰۸۱۱-۲۶۵۳۵۶۶-۲۶۵۳۶۶۶	بلوار کشاورز - مقابل راهنمایی و رانندگی	مسعود شعبانی	نمایندگی ۱۵۰۴ همدان
۰۸۱۲۴۲۲-۲۸۲۷-۴۲۲۹	بهار - بلوار کشاورز - روبروی پمپ بنزین	محمد علیزاده	نمایندگی ۱۵۰۵ بهار
۰۸۱۱-۴۲۲۷۵۵-۴۲۲۰۹۱۴	جاده کرمانشاه نرسیده به بیمارستان ارتش - سمت چپ	علی حسین میرزائی پارسا	نمایندگی ۱۵۰۶ همدان
۰۸۱۱-۴۲۶۳۴۱۴	ج کرمانشاه - میدان کربلا - بلوار کربلا - جنب کارخانه فوکا صنعت	شرکت چرخش کالای همدان (محمد رضا خشنودان)	نمایندگی ۱۵۰۷ همدان
۰۸۱۱-۲۶۶۲۰۴۸	خیابان جعفر طیار - نرسیده به میدان شاهد	شرکت تاکسیرانی همدان (جعفر سنایی)	نمایندگی ۱۵۱۰ همدان
۰۸۱۱-۴۲۲۳۷۵۸-۴۲۲۳۵۲۴	بلوار بدیع الزمان - روبروی ترمینال مینی بوسرانی	علی میرزایی پارسا	نمایندگی ۱۵۱۲ همدان
۰۸۵۱-۳۳۴۷۷۷۰-۱	میدان انقلاب - ورودی شهر از سمت همدان	احمد عبیدی	نمایندگی ۱۵۱۳ ملایر
۰۸۵۱-۲۲۲۰۶۶۱	خیابان بروجرد بلوار بعثت روبروی جرققیل جم	عبدالمجید علیشاهی	نمایندگی ۱۵۱۴ ملایر
۰۸۱۱-۲۶۷۷۶۷۶-۷	همدان - خیابان اراک پائین تر از ۱۲ متری صفا پلاک ۳۵۹	سید محمد مهدی اردستانی زاده	نمایندگی ۱۵۱۵ همدان
۰۸۵۲۴۴۴-۱۰۹۰	توسیرکان بلوار اشرفی اصفهانی جنب انبار گاز	جواد مال امیری	نمایندگی ۱۵۱۶ توسیرکان
۰۸۱۲۵۲۲-۷۵۵۴	میدان ولایت جنب ایستگاه برق و دامپزشکی جدید	شرکت سعادت (مجید عباسی)	نمایندگی ۱۵۱۸ کوپردانگ
۰۸۵۲۳۲-۳۶۰۶۱	میدان آیت ا... علی مرادیان	منوچهری رضایی	نمایندگی ۱۵۱۹ نهاوند
۰۸۱۲-۲۲۲۲۳۳۱-۴	بلوار میدان سید جمال الدین - جنب پمپ بنزین	سعد الله سبزه ای	نمایندگی ۱۵۲۰ اسدآباد