

بسمه تعالی

پژو پارس ELX

راهنمای خریدار

FarmaSOS.com

گروه صنعتی ایران خودرو



## تاریخچه شرکت ایران خودرو

شرکت سهامی عام کارخانجات صنعتی ایران خودرو با اهداف تولیدی و انجام امور صنعتی در تاریخ ۲۷ مرداد سال ۱۳۴۱ تاسیس و از مهر ماه ۱۳۴۲ فعالیتهای تولیدی و صنعتی خود را آغاز کرد و در حال حاضر یکی از شرکتهای بزرگ وزارت صنایع دولت جمهوری اسلامی ایران می باشد.

نخستین تولیدات شرکت، ساخت اتوبوس و قطعات و لوازم مختلف اتوبوس بوده است و بعدها با تولید مینی بوس و سواری به گسترش اهداف تولیدی پرداخته است. در حال حاضر ایران خودرو با داشتن حدود ۱۱۰۰۰ نفر پرسنل شامل مهندسين، کارگردان و کارمندان در چندین کارخانه، خانواده عظیمی را در صنعت کشور تشکیل داده است که از اهم تولیدات آن موارد ذیل را می توان نام برد.

امداد خودرو فارما

۱- اتوبوس بنز ۰۳۰۲ شهری

۲- اتوبوس بنز ۰۳۵۵ شهری و بیابانی

۳- مینی بوس ۳۰۹ در مدل های استاندارد، سقف بلند و کاروان

۴- مینی بوس سقف بلند و استاندارد، آمبولانس، کامیونتهای ۱ و ۲ کابینه و رستوران سیار

۵- پیکان ۱۶۰۰

۶- پژو ۴۰۵ ایران در مدل های GLX , GLX2000 ، پژو استیشن

۷- پژو RD با بدنه پژو ۴۰۵ و ساختار پیکان ۱۶۰۰

FarmaSOS.com

۸- پژو «پارس»

۹- سمند

۱۰- پژو ۲۰۶

## راننده گرامی ،

از حسن انتخاب شما متشکریم و اطمینان داریم که خودروی پارس "ELX" رضایت شما و خانواده گرامیتان را کاملاً فراهم می سازد. شرکت ایران خودرو افتخار دارد در جهت سیاست رضایت مشتری، خودروی پارس "ELX" را با تجهیزات و سیستمهای مدرن و پیشرفته در اختیار هموطنان گرامی قرار دهد.

این راهنما به شما کمک خواهد کرد که در آرامش و راحتی از رانندگی لذت ببرید. لذا آن را همواره در دسترس خود نگه دارید. – در ابتدا جهت ایمنی و سلامت خود و سرنشینان خودرو، در طول مدت سفر به توصیه های ایمنی که در بخش اول این دفترچه اشاره شده است، توجه فرمائید.

– بخش دوم به معرفی تجهیزات کنترلی و سنجش خودرو که در جلو دید شما می باشد، پرداخته است.

– در بخش سوم معرفی تجهیزات و روش کاربردی آن با توضیحات لازم، ارائه شده است.

– در بخش رانندگی، جهت تحت کنترل در آوردن خودرو و رانندگی با آرامش و اطمینان، به معرفی علائم صفحه نمایش جلوداشبور، بازدید و تنظیم های قبل از مسافرت و مراقبتهای لازم هنگام رانندگی اختصاص دارد.

– بخش نگهداری خودرو به باز دیدهای دوره ای و آشنایی با اطلاعاتی جهت حل مشکلات جزئی و اجتناب ناپذیر در مواقع اضطراری مانند تعویض چرخ، لامپ، فیوز، شارژ باتری، تدابیر زمستانی و ... اختصاص دارد.

– و در انتها، مشخصات فنی و سرویسهای نوبتی شامل ابعاد خودرو، ظرفیت، نوع روغنهای مجاز مصرفی در خودرو و لیست نمایندگیهای مجاز اشاره شده است.

FarmaSOS.com

مطالعه دقیق و کامل این کتابچه را به شما توصیه نموده و امیدواریم که از رانندگی با خودروی پارس "ELX" لذت ببرید.

**توجه :** برخی از تجهیزاتی که در این دفترچه درباره آن توضیح داده شده است، برای مدلهای خاص این خودرو می باشد که برحسب سفارش مشتری این تجهیزات در تیپهای مختلف نصب شده است.



نام

نشانی

تلفن

مدل

رنگ

شماره بدنه

شماره موتور

شماره انتظامی

امداد خودرو فارما

تلفن شبانه روزی: ۰۲۱-۸۸۸۶۲۰۸۵

FarmaSOS.com



۵۰-۵۳	تجهیزات داخلی	۸	<b>توصیه های ایمنی</b>
۵۴-۵۵	سیستم ترمز ضد قفل (ABS)	۱۰	ایمنی خودرو
۵۸-۷۵	سیستم هشدار دهنده صوتی و تصویری	۱۰	ایمنی راه
۷۶	<b>رانندگی</b>	۱۲	ایمنی کودکان
۸۰	صفحه درجات و علائم	۱۴	<b>ادوات سنجش و کنترل</b>
۸۱	بازدید و تنظیم های قبل از مسافرت	۱۶	جلو داشبورد
۸۲-۸۴	روشن کردن موتور خودرو	۱۸	ادوات کنترل
۸۶	مراقبتهای لازم هنگام رانندگی	۲۰	<b>تجهیزات</b>
۹۱	<b>نگهداری خودرو</b>	۲۲-۲۷	قفل و باز کردن درها
۹۲-۹۹	بازدیدهای منظم دوره ای	۲۸-۳۲	صندلی ها
۱۰۱-۱۰۳	تایرها	۳۴	کمر بند های ایمنی
۱۰۴-۱۰۵	تعویض چرخ	۳۴	آینه ها
۱۰۶-۱۰۹	تعویض لامپ	۳۶-۳۸	چراغها - بوق
۱۱۰-۱۱۳	فیوزها	۳۹	سیستم اعلام خطر دنده عقب
۱۱۴-۱۱۵	نصب رادیو	۴۰	شیشه شوی و برف پاک کن
۱۱۶-۱۱۷	شارژ باتری	۴۲-۴۹	تهویه - بخاری - کولر



۱۴۹-۱۷۳

نمایندگیهای مجاز ایران خودرو

۱۱۸-۱۱۹

صرفه جویی در مصرف سوخت

۱۲۰

تدابیر زمستانی

۱۲۱

نگهداری تزئینات داخلی خودرو

۱۲۲

نگهداری بدنهٔ خودرو

۱۲۳-۱۲۷

حمل بار و کاروان- بکسل کردن خودرو

۱۲۸

مشخصات فنی و سرویس های نوبتی

۱۳۰

پلاک مشخصات خودرو

۱۳۱

ابعاد

تلفن شماره ۰۲۱-۸۸۸۶۲۰۸۸

۱۳۲

اطلاعات فنی

۱۳۶-۱۴۰

سیستم کنترل آلودگی

FarmaSOS.com

۱۴۲-۱۴۸

سرویس و نگهداری (سرویسهای نوبتی)

۱۴۹

تجهیزات سفارشی

Hand free موبایل

یخچال

قطعات دکوراتیو

۱۰

ایمنی خودرو 

۱۰

ایمنی راه 

۱۲

ایمنی کودکان 

# امداد خودرو فارما

تلفن شبانه روزی: ۰۲۱-۸۸۸۶۲۰۸۵

[FarmaSOS.com](http://FarmaSOS.com)





## ایمنی خودرو

پس از خارج کردن کلید، فرمان را قدری بچرخانید تا قفل شود.

## ایمنی راه

### کمر بند ایمنی

استفاده از کمر بند ایمنی طبق مقررات الزامی است. برای ایمنی خود و سرنشینان خودرو و احترام به قانون، حتماً از کمر بند ایمنی استفاده نمایید. ( به صفحه ۳۴ رجوع شود ).

### ترمز

- هرگز در سرازیری با موتور خاموش رانندگی نکنید، بوستر ترمز در این حالت عمل نمی کند.



انداد خودرو فارما

تلفن شبانه روزی: ۰۲۱-۸۸۸۶۲۰۸۵

FarmaSOS.com



-در جاده های خیس عدم چسبندگی چرخها روی جاده و همچنین تأخیر در عملکرد ترمز به علت رطوبت موجب لغزندگی خودرو و افزایش طول مسافت ترمز می شود.

### تایرها

فشار باد تایرها را مرتب بازدید کنید. اختلاف فشار باد تایرها می توانند در برگشت فرمان خودرو تأثیر بگذارد. (به صفحه ۱۰۱ رجوع شود.)

### چراغ جلو و چراغهای راهنما

مراقب باشید که چراغهای جلو و راهنما همواره در شرایط کاری مطلوبی بوده و تمییز باشند و نور آنها در ارتفاع درست و مناسب تنظیم شده باشد.

تلفن شبانه روزی: ۰۸۵-۱۸۸۸۶۲۰۸۵

FarmaSOS.com

## ایمنی کودکان

کارخانه سازنده در طراحی و ساخت خودرو، موارد ایمنی و آسایش کودکان را در نظر داشته و رعایت نموده است.

### مراقبتهای ویژه کودکان\*

کودکان زیر ده سال لازم است در مسافرت، در صندلی ایمنی مخصوص کودکان که بوسیله کمربند ایمنی روی صندلی خودرو بسته می شود قرار بگیرند.

توصیه می شود:

۱- **نوزادان تا سن ۹ ماهگی** (یا به وزن ۱۰ کیلوگرم) در صندلی ایمنی مخصوص نوزاد که پشتی آن به سمت موتور بوده و توسط کمربند ایمنی سه نقطه اتکاء روی صندلی جلو یا صندلی عقب بسته می شود قرار داده شوند.

۲- **کودکان از ۹ تا ۳ یا ۴ ساله** (یا به وزن ۹ تا ۱۸ کیلوگرم) در صندلی مخصوص کودک که از پشت به وسیله کمربندهای ایمنی دو نقطه یا سه نقطه اتکاء محکم بسته شده باشد قرار بگیرند.

۳- **برای اطفال ۳ یا ۴ سال به بالا** (یا به وزن بیش از ۱۵ کیلوگرم) از صندلی مخصوص خردسال (۱۵ تا ۲۰ کیلوگرم) که مانند یک

تشکچه محافظ بوده و به شکل میز کوچکی طراحی شده است و روی صندلی عقب توسط کمربند ایمنی دو یا سه نقطه اتکاء بسته می شود استفاده گردد.

### صندلی نوجوانان:

برای بالاتر قرار گرفتن سطح صندلی برای نوجوانان بین ۱۵ تا ۳۶ کیلوگرم از این نوع صندلی که مانند یک تشکچه ایمنی به وسیله کمربند ایمنی سه نقطه اتکاء، روی صندلی عقب بسته می شود مورد استفاده قرار گیرد. مراقب باشید که درهای جانبی در جاده باز نشوند. قفل ایمنی کودکان روی درهای عقب مانع از باز شدن درها از داخل گردیده ولی از بیرون می توان آنها را باز کرد.

شیشه عقب را می توان از داخل به پرده مجهز کرد.

یک کودک خردسال را هرگز نباید داخل خودرویی که زیر آفتاب قرار دارد و همه پنجره های آن بسته است تنها گذاشت.

شیشه درهای عقب نباید بیشتر از  $\frac{1}{4}$  پایین آورده شود.

توجه: بسیاری از اطفال در سفرهای طولانی خسته می شوند، با ایجاد جاذبه های فکری و تفریحی آنها را سرگرم کنید و درمدت مسافرت چندین بار به طور منظم برای استراحت آنها توقف کنید.





اندازه خودرو فارما



شماره تماس روزی: ۰۲۱-۸۸۸۶۲۰۸۵

FarmaSOS.com

# امداد خودرو فارما

تلفن شبانه روزی: ۰۲۱-۸۸۸۶۲۰۸۵

[FarmaSOS.com](http://FarmaSOS.com)



### جلو داشبورد

- ۱ - محل عبور هوا به سمت درها
- ۲ - دریچه قابل تنظیم تهویه جانبی
- ۳ - محل بلندگوی سمت چپ
- ۴ - دریچه هوا برای جلو گیری از یخ زدگی و بخار گرفتگی شیشه جلو
- ۵ - دریچه قابل تنظیم تهویه میانی
- ۶ - هشدار دهنده
- ۷ - محل بلندگوی سمت راست
- ۸ - جعبه فیوز
- ۹ - دستگیره آزاد کردن در موتور
- ۱۰ - کلید برف پاک کن و شیشه شوی
- ۱۱ - محل نصب رادیو
- ۱۲ - محل زیر سیگاری و فنکد
- ۱۳ - جعبه داشبورد
- ۱۴ - دور موتور
- ۱۵ - بوق و کلید چراغ جلو و دسته راهنما

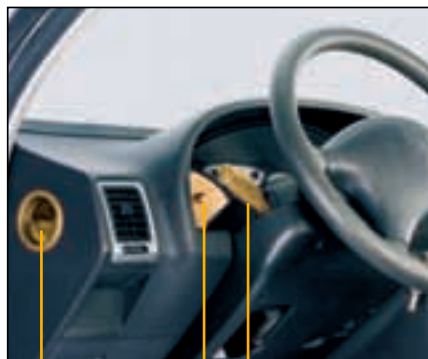

۱

۱۴ ۱۵



۹

تلفن شبانه روزی: ۰۲۱-۸۸۸۶۲۰۸۵

FarmaSOS.com



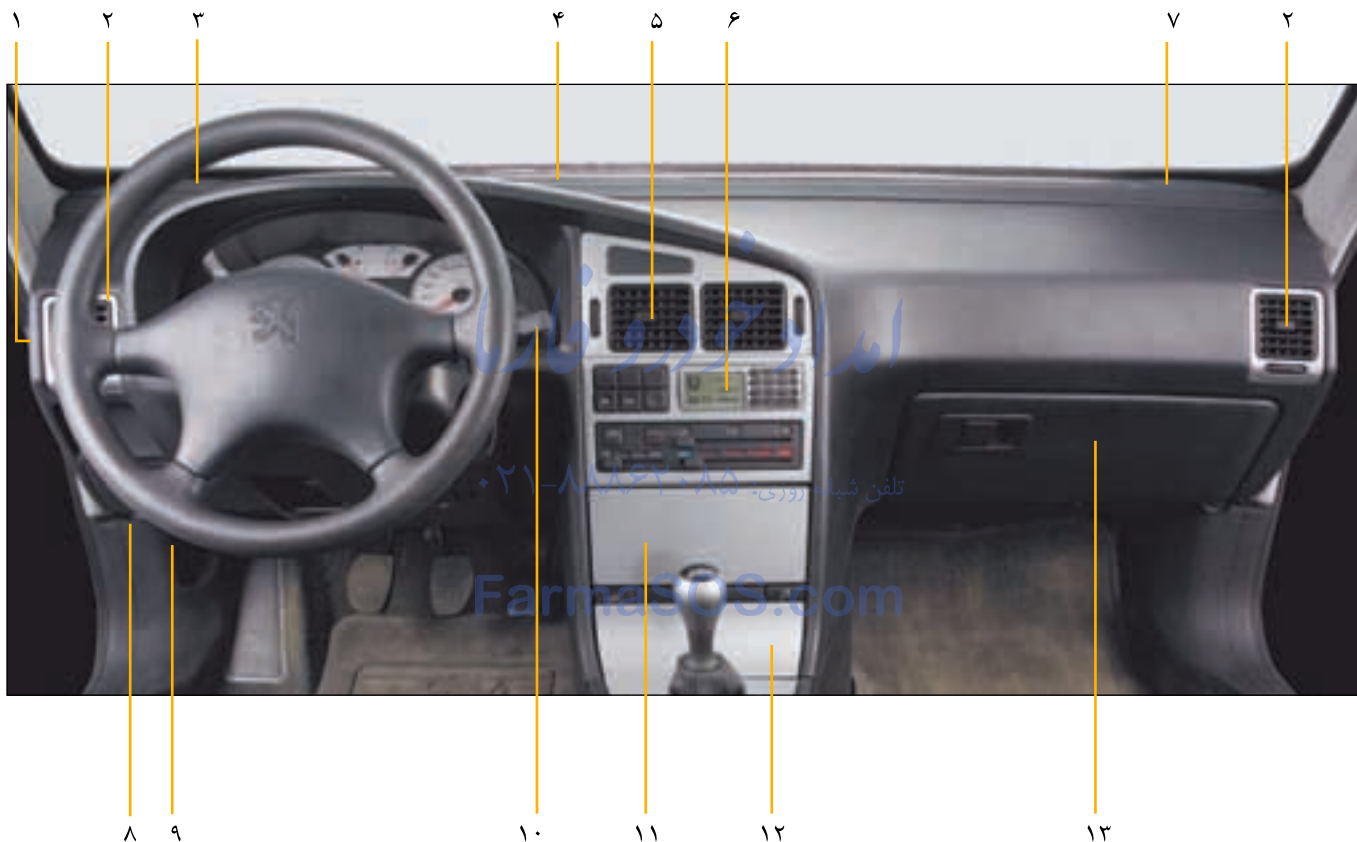

## ادوات کنترل

۵- دریچه باز و بسته کردن هوای بیرون ماشین

۶ - اهرم تنظیم سرعت دمنده هوا

۷ - دگمه روشن و خاموش کردن کولر

۸ - اهرم توزیع جریان هوا

۹ - اهرم تنظیم درجه حرارت (سرما- گرما)

۱ - تنظیم کننده نور صفحه درجات و علائم

۲ - سویچ و قفل فرمان

۳ - دگمه چراغ اعلام خطر ( فلاشر )

۴ - دگمه گرمکن شیشه عقب

# امداد خودرو فارما

تلفن شبانه روزی: ۰۲۱-۸۸۸۶۲۰۸۵

[FarmaSOS.com](http://FarmaSOS.com)



۱



۲

۴

تلفن شبانه روزی: ۰۲۱-۸۸۸۶۲۰۸۵

FarmaSOS.com

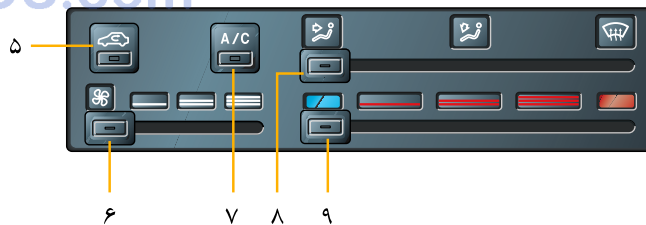

۵

۶

۷

۸

۹

امداد خودرو فارما

تلفن شبانه ۰۲۱-۸۸۸۶۲۰۸۵-۵

FarmaSOS.com

- قفل و باز کردن درها ۲۲ - ۲۷
- صندلی ها ۲۸-۳۲
- کمر بند های ایمنی ۳۴
- آینه ها ۳۴
- چراغها - بوق ۳۶-۳۸
- سیستم اعلام خطر دنده عقب ۳۹
- شیشه شوی و برف پاک کن ۴۰
- تهویه - بخاری-کولر ۴۲-۴۸
- تجهیزات داخلی ۵۰-۵۳
- سیستم ترمز ضد قفل (ABS) ۵۴-۵۵
- سیستم هشدار دهنده صوتی و تصویری ۵۸-۷۵





## قفل و باز کردن درها

### درهای جانبی - در صندوق عقب - دریچهٔ باک

۱ - با استفاده از کلید : برای باز کردن در ، دستگیرهٔ بیرونی را بالا بکشید.

از داخل : کلید قفل کن داخلی را فشار دهید، درها قفل می شوند؛ برای باز کردن قفل ، کلید را بالا بکشید و برای گشودن در ، دستگیره را بکشید.

### ۲ - با استفاده از کلید (سوئیچ) و قفل مرکزی

کلید درها ، در صندوق عقب و دریچهٔ باک را می توان هم زمان به وسیلهٔ کلید (سوئیچ) از بیرون خودرو و یا با استفاده از کلید قفل کن درهای جلو از داخل ، قفل یا باز کرد.

سواری : پس از قفل کردن درها به وسیلهٔ قفل مرکزی ، در صندوق عقب را می توان با استفاده از کلید و چرخاندن آن به سمت چپ (از A به B) باز کرد. برای قفل کردن ، کلید را به سمت راست (از A به C) بچرخانید ؛ سپس به نقطهٔ وسط (A) بازگردانید و آن را بیرون بیاورید.

قفل و باز کردن در صندوق عقب به طور مستقل از درهای جانبی :

- باز کردن : کلید را به سمت چپ (از A به B) بچرخانید و کلید را فشار دهید.

- قفل کردن : کلید را به سمت راست (از A به C) بچرخانید ؛ سپس به نقطه (A) بازگردانده و بیرون بیاورید.

توجه : پس از قفل کردن چنانچه کلید را در وضعیت (C) خارج نمایید امکان عملکرد قفل مرکزی روی قفل صندوق سلب خواهد شد.

### ۳ - به وسیلهٔ کنترل از راه دور

عملکرد این دستگاه نیز همانند کلید می باشد. برای کار کردن دستگاه ، آن را به سمت گیرنده که در بالای آینهٔ داخل تعبیه شده است گرفته و کلید آن را فشار دهید.

این دستگاه با یک عدد باتری ۱۲ ولت کار می کنند ؛ چنانچه چراغ دستگاه روشن نشد باتری ها را تعویض کنید.

**توصیه :** در صورت استفاده مکرر از دکمهٔ تعبیه شده روی سوئیچ ، واحد کنترل داغ گردیده و سیستم برای حفاظت خود غیر فعال خواهد شد ، لذا می بایست چند دقیقه تحمل نموده تا پس از خنک شدن نسبی واحد کنترل ، مجدداً سیستم فعال گردد.

### ۴ - قفل ایمنی کودکان

برای جلوگیری از باز شدن درهای عقب از داخل ، ضامن قفل ایمنی را به پایین فشار دهید.

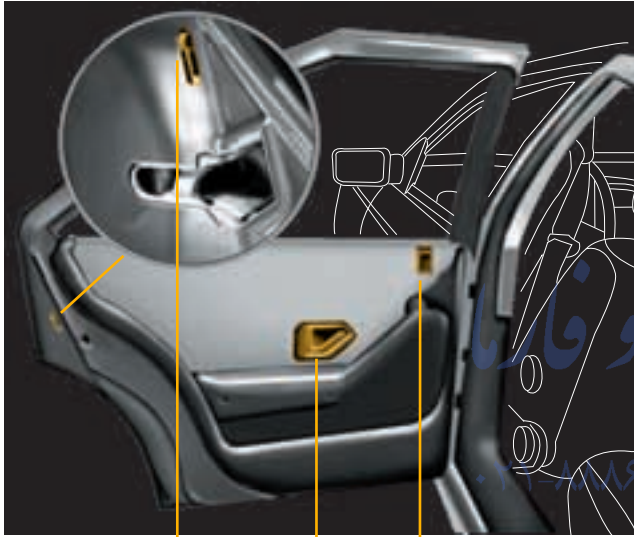

٤

١

١

FarmaSOS.com

امداد خودرو فارما

تلفن شبانه روزی: ۰۸۵۰۶۲۰۸۵

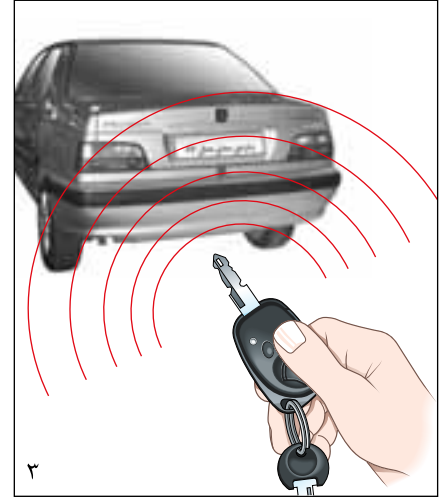

٣

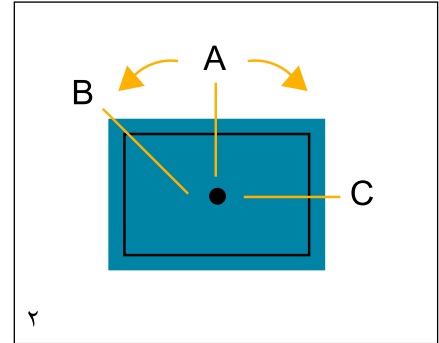

٢

## قفل و بازکردن درها

### در موتور

۱ - از داخل : دستگیره داخلی زیر داشبورد را بکشید تا چفت آن رها شود.

۲ - از بیرون : ضامن زیر در موتور را به سمت خود بکشید تا زبانه ایمنی قفل نیز خلاص شود.

برای باز نگهداشتن در موتور از میله اتکاء استفاده کنید. برای بستن، میله اتکاء را پایین بیاورید و در را از فاصله تقریباً ۲۰ سانتیمتری رها کنید؛ مطمئن شوید که در موتور کاملاً قفل شده باشد.

## در باک

۳ - برای باز کردن در باک ، لبه جلویی دریچه باک را فشار دهید. برای جلوگیری از مفقود شدن در باک ، محلی روی جداره داخلی دریچه برای قرار دادن آن در نظر گرفته شده است.

### بازکردن دریچه باک در مواقع اضطراری

۴ - چنانچه سیستم قفل مرکزی از کار افتاده باشد می توان دریچه باک را از داخل صندوق عقب باز کرد :

- موکت روکش جداره سمت راست داخل صندوق را کنار بزنید (سواری) یا در عقب (استیشن) را باز کنید.

- زبانه قفل در باک را به عقب بکشید.

تلفن شبانه روزی: ۰۲۱-۸۸۸۶۲۰۸۵

FarmaSOS.com



١



تلفن شبانه روزی: ۰۲۱-۸۸۸۶۲۰۸۵



٣



٤

FarmaSOS.com



٢

## قفل و باز کردن درها

### شیشه بالا بر برقی

۱ - عملکرد خودکار - با یک فشار روی یکی از لبه های طرفین کلید شیشه بالا بر بر سمت راننده ، شیشه همان در به طور خودکار تا انتها بالا یا پایین می رود.

۲ - عملکرد برقی - شیشه راننده : شیشه را می توان با وارد کردن فشار روی کلید، بالا یا پایین برد. وقتی شیشه به محل دلخواه رسید کلید را رها کنید.

۳ - عملکرد برقی - کلید بالا و پایین آوردن شیشه سمت سرنشین جلو که روی در سمت چپ تعبیه شده است. همچنین روی در جلو سمت راست نیز یک کلید مخصوص شیشه همان در وجود دارد.

۴ - عملکرد برقی - کلید بالا و پایین بردن شیشه سمت چپ عقب

۵ - عملکرد برقی - کلید بالا و پایین بردن شیشه سمت راست عقب

۶ - کلید قفل کن شیشه درهای عقب : این کلید مانع عملکرد کلیدهای شیشه بالا بر عقب می گردد.

شیشه بالا برهای برقی جلو و عقب در صورتی که سویچ باز باشد عمل خواهند کرد .

امداد خودرو فارما

۰۲۱-۸۸۸۶۲۰۸۵

FarmaSOS.com

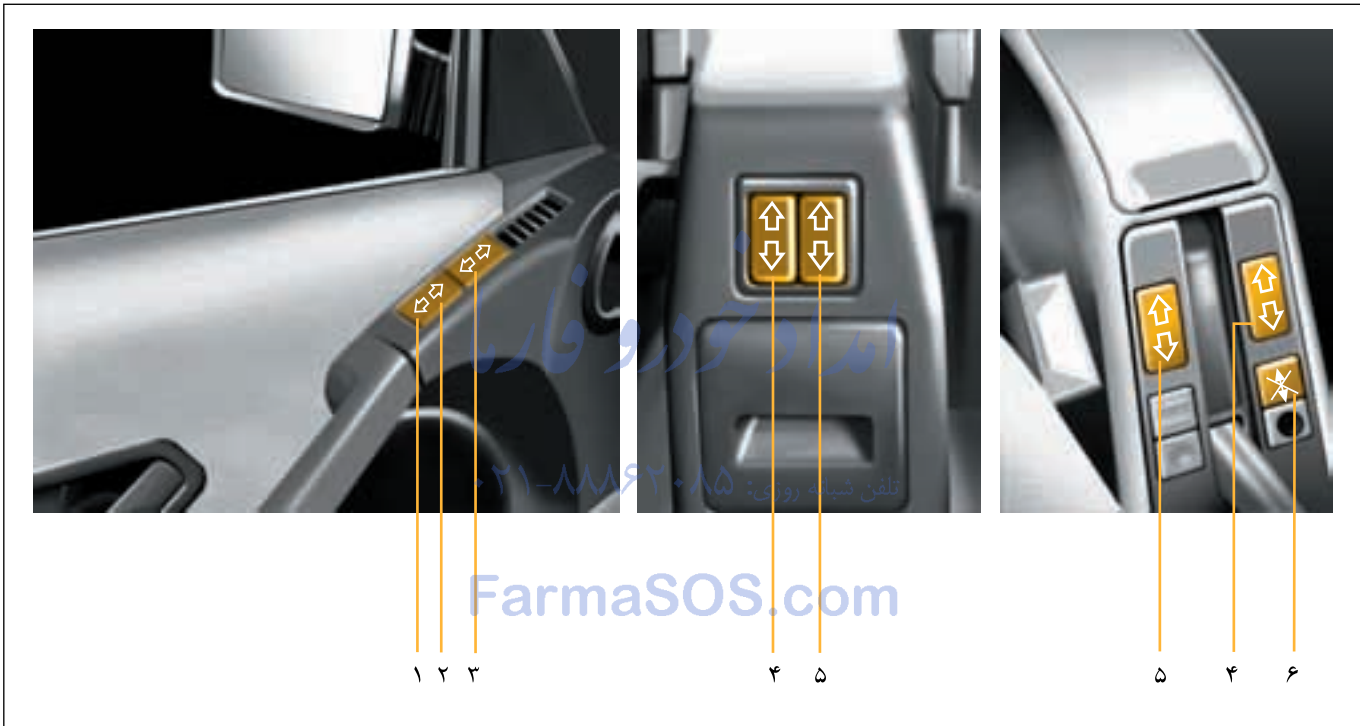

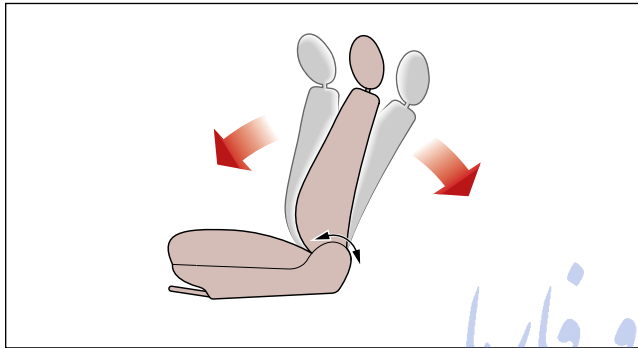

۱

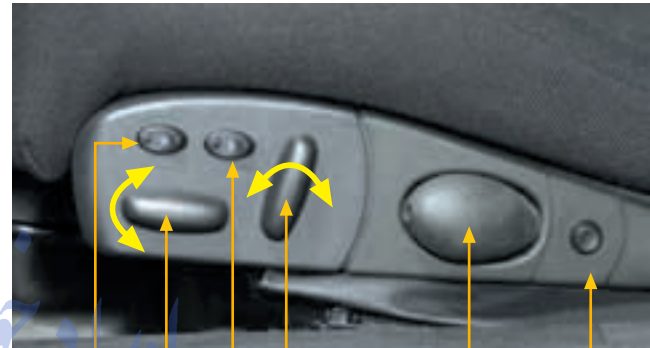

۶

۲

۵

۱

۳

۴

### تنظیم پشتی صندلی

۱- کلید تنظیم زاویه پشتی را از روی صفحه کلیدها در جهت عقربه های ساعت و خلاف آن بچرخانید تا زاویه پشتی در وضعیت دلخواه شما قرار گیرد.

### صندلی های برقی (تنظیمات برقی)

تلفن شبانه روزی: ۰۲۱-۸۸۸۶۲۰۸۵  
FarmaSOS.com

### اخطار

دقت کنید هنگام حرکت، سرنشینان جلویی خودرو، با پشتی صندلی خوابیده سفر نکنند. کمر بندهای ایمنی در حالتی قابلیت کامل خود را دارند که زاویه پشتی نسبت به خط عمود حدود ۲۵ درجه باشد.



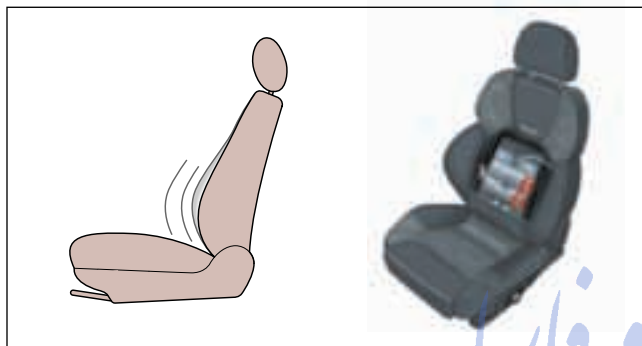

۳

### تنظیم تکیه گاه گودی کمر

- ۳- بادکنک تنظیم پر کننده گودی کمر را از روی صفحه کلیدها تا رسیدن به وضعیت مطلوب تلمبه کنید.
- ۴- جهت تخلیه هوای اضافه از پرکننده گودی کمر، کلید تخلیه را فشار دهید.

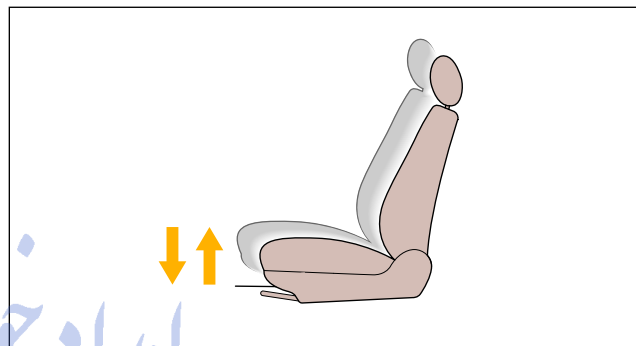

۲

### تنظیم ارتفاع صندلی

- ۲- برای تنظیم، روی صندلی بنشینید و با چرخش کلید تنظیم در جهت عقربه ساعت و خلاف عقربه ساعت ارتفاع صندلی را به دلخواه تنظیم کنید.

### اخطار

مطمئن شوید هنگام پایین آوردن صندلی، پای سرنشین عقب زیر صندلی نباشد.

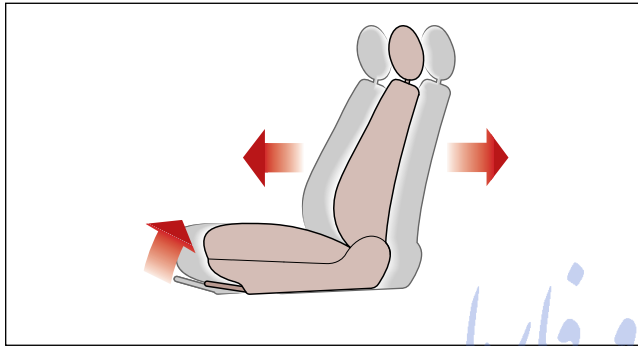

۱



۵-۶

### صندلی های برقی (تنظیمات دستی) جلو و عقب بردن صندلی

۱- اهرم را به طرف بالا بکشید و صندلی را (با فشار بدن) به حالت مطلوب ببرید و سپس اهرم را رها کنید. تا قفل شود. قبل از رانندگی مطمئن شوید صندلی در وضعیت خود محکم است.

۵- گرم کن

کلید گرمکن داخل صندلی را از روی صفحه کلیدها به هنگام لزوم روشن نمایید.

۶- تهویه

کلید تهویه هوا را از روی صفحه کلیدها به هنگام لزوم روشن نمایید.

### اخطار

در هنگام حرکت خودرو از تنظیم صندلی خودداری کنید.

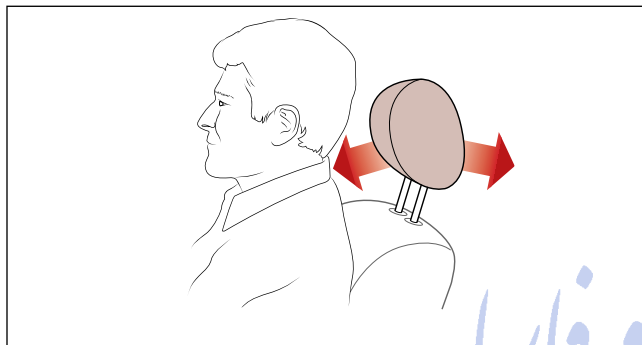

۳

### وضعیت سر نسبت به پشتی سر

۳- پشتی سر برای محافظت سر از عقب رفتن شدید هنگام تصادف یا توقف‌های ناگهانی طراحی شده است. تنظیم صحیح آن خطر آسیب رسیدن به سر و گردن را کاهش می‌دهد.

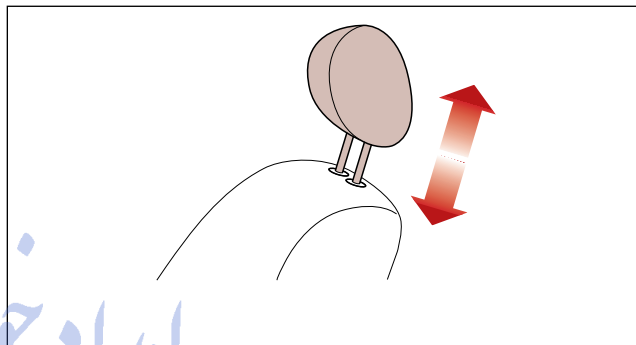

۲

### تنظیم ارتفاع پشتی سر

۲- برای تنظیم ارتفاع پشتی سر، آن را به طرف بالا بکشید تا همسطح پشت سر شود. برای کاهش ارتفاع، آن را به طرف پایین بفشارید.

**توجه :** با توجه به اینکه بیرون آوردن پشتی سر به نیروی زیادی نیاز دارد که ممکن است به صندلی صدمه بزند، جز در موارد ضروری از بیرون کشیدن آن خودداری کنید و حتماً ضامن قفل کردن پشتی سر را هنگام جابجا کردن آن، فشار دهید.



اراد خودرو فارما  
شماره تماس: ۰۸۵-۲۰۸۸۶۲-۲۱  
FarmaSOS.com

#### تغییر نشیمنگاه صندلی در مسیر های طولانی

۴- در مسیر های طولانی با کشیدن لبه جلوی صندلی به سمت جلو، با آسایش بیشتری رانندگی کنید.



## کمربندهای ایمنی توصیه های ایمنی

به طور منظم وضعیت قلابهای کمر بند و اتصال آنها را واریسی کنید. اگر کمربندها باید تعویض شوند حتماً از نوع یدکی استاندارد از همان سازنده کنید.

هیچگونه تغییری در محل نصب آنها نباید داده شود. کمربندهای ایمنی را می توان برای کودکان کمتر از ۶ سال که روی صندلی بلند ویژه کودکان نشسته باشند تنظیم کرد.

### تنظیم کمر بند ایمنی

۱ - برای تنظیم ارتفاع کمربندهای صندلی جلو ، ضامن تنظیم را کمی بیرون بکشید و قلاب بالایی کمر بند را در داخل ریل کشویی مربوطه حرکت داده ، در محل دلخواه ضامن را رها کنید تا قفل شود.

### بستن کمر بند ایمنی

۲ - کمر بند های قرقره ای : کمر بند را به آرامی بکشید به طوری که قرقره آن قفل نشود؛ سپس سگک آن را در داخل قلاب جا ببندازید. هنگام ترمز شدید یا سرعت ناگهانی ، در سراسییبی و پیچهای تند کمر بند قفل می شود.

۳ - باز کردن کمر بند : دگمه قرمز رنگ را فشار دهید.

## آینه ها

### آینه داخل

۴ - آینه داخل برای دو حالت ، رانندگی هنگام روز و هنگام شب ، قابل تنظیم می باشد.

### آینه های جانبی

قبل از تنظیم ، آینه را با دست از بیرون به حالت معمول آن قرار دهید.

### ۵ - انتخاب آینه سمت چپ یا راست

با فشار دکمه به سمت راست یا چپ ، آینه همان سمت آماده تنظیم می گردد.

### ۶ - تنظیم آینه به صورت برقی

با استفاده از دگمه مربوطه که در هر چهار جهت قابل حرکت می باشد آینه را در محل دلخواه تنظیم کنید؛ سپس دگمه ۵ را به حالت وسط بازگردانید.

### گر مکن آینه های جانبی

برای رفع بخار گرفتگی یا یخ زدگی آینه های جانبی ، کلید گرمکن شیشه عقب را به کار ببندازید.



٤

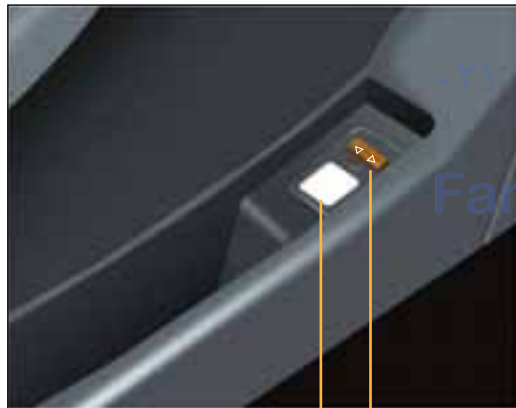

٥ ٦



٢ ٢



امداد خودرو فارما

تلفن شبکه روزی: ۰۲۱-۸۸۷۶۲۰۸۵

FarmaSOS.com

## چراغها- بوق

### علائم اخطار

- ۱- بوق: انتهای دسته راهنما را به داخل فشار دهید.
- ۲- علامت دادن با نور بالا: دسته راهنما را به طرف فرمان بکشید.
- ۳- چراغهای راهنما:
  - سمت راست: دسته راهنما را به طرف بالا فشار دهید.
  - سمت چپ: دسته راهنما را به طرف پایین فشار دهید.
  - موقع سبقت گرفتن یا تغییر مسیر دادن: دسته راهنما را قدری در جهت مورد نظر حرکت دهید.
  - تغییر مسیر کامل: برای گردش کامل، دسته راهنما را تا انتها به سمت مورد نظر فشار دهید.
  - در اثر برگشت فرمان، دسته راهنما به طور خودکار به حالت اولیه برمی گردد.
- ۴- چراغ اعلام خطر (فلاشر): کلید این چراغ روی صفحه داشبورد تعبیه شده است.

## روشن کردن چراغها

### ۵- وضعیت O: چراغها خاموش

- در بعضی مدلها وقتی موتور در حال روشن شدن است نور پایین چراغهای جلو به طور خودکار روشن می شود.
- ۶- چراغهای کوچک (و نور مخصوص رانندگی شبانه در شهر):
    - دسته راهنما را یک چهارم دور به طرف جلو بچرخانید.
  - ۷- نور پایین چراغهای جلو: دسته راهنما را به اندازه یک چهارم دیگر به طرف جلو بچرخانید.
  - ۸- نور بالای چراغهای جلو: دسته راهنما را به طرف فرمان بکشید؛ برای بازگرداندن به نور پایین، دسته راهنما را مجدداً به طرف فرمان بکشید.
- روشن کردن چراغهای مه شکن**
- ۹- مه شکن جلو- قسمت بالای دسته راهنما را به اندازه ۴۵ درجه بچرخانید.
  - ۱۰- مه شکن عقب- قسمت بالای دسته راهنما را به اندازه ۹۰ درجه بچرخانید. (لازم به ذکر است که مه شکن ها بعد از روشن شدن چراغهای کوچک، قابل روشن شدن هستند.)

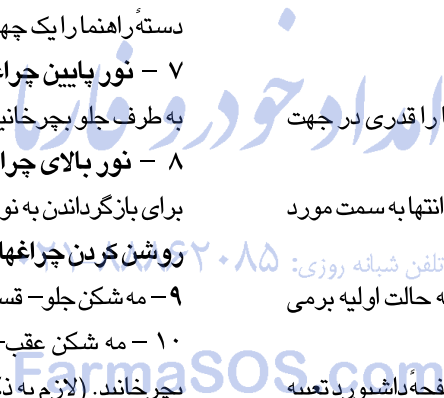



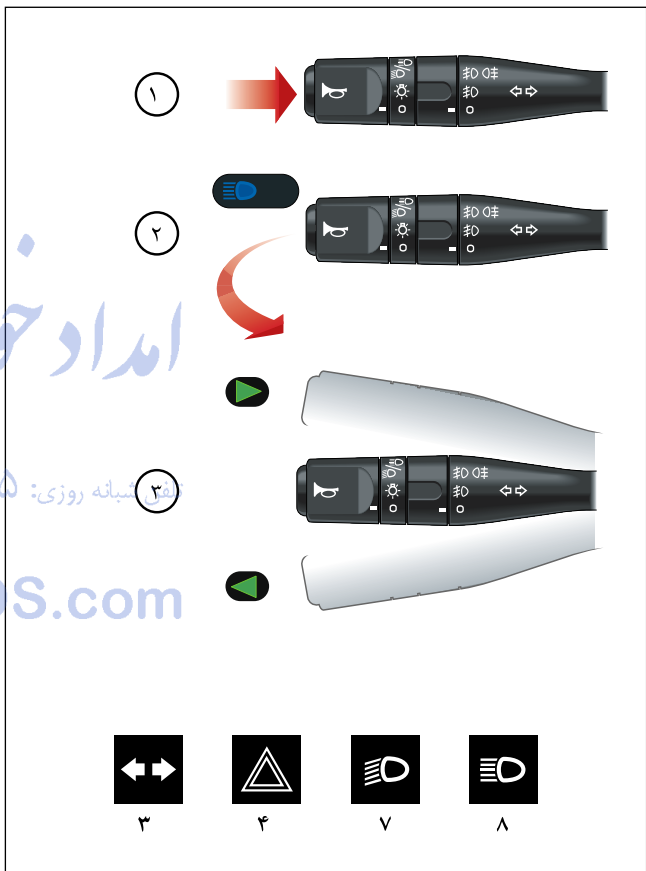
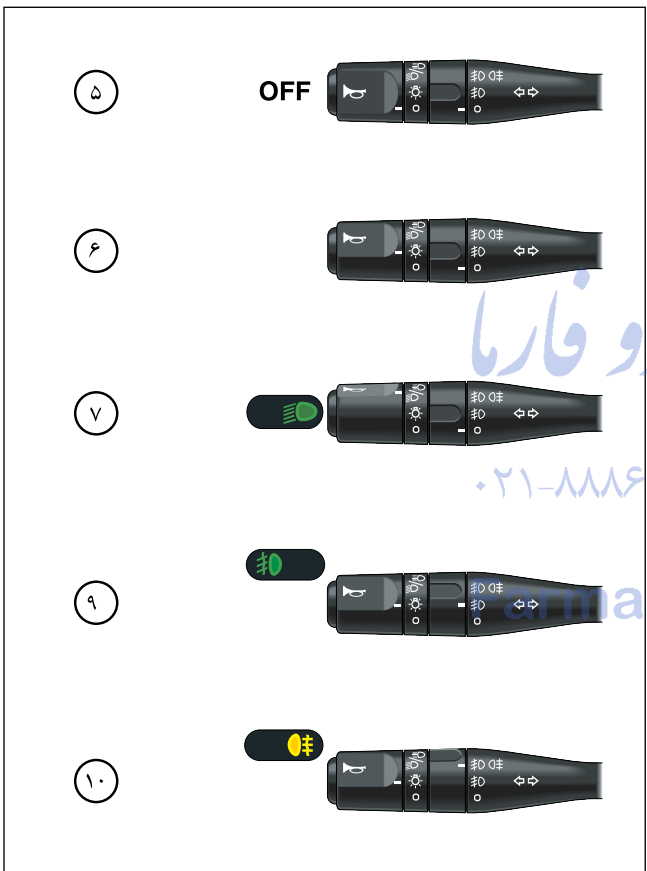

امداد خودرو فارما

شماره ۲۰۸۵۶۲۰۸۸-۲۱

maSOS.com

ارتفاع نور چراغهای جلو را میتوان با توجه به میزان بار خودرو تنظیم کرد.

۱۱- گرمکن شیشه عقب: به علت مصرف زیاد برق، شدیداً تأکید می گردد در صورت نیاز فقط هنگامی که موتور روشن است از گرمکن شیشه عقب استفاده شود و به محض پاک شدن بخار یا یخ روی شیشه، آن را خاموش کنید.

هرگز سطح داخلی شیشه عقب را با جسم سخت نتراشید.



۴ ۱۱



۹



۱۱



۴

تلفن شبانه روزی: ۰۲۱-۸۸۸۶۲۰۸۵

FarmaSOS.com



سنسور دنده عقب

تلفن شبانه روزی: ۰۲۱-۸۸۸۶۲۰۸۵

#### - عیب یابی سیستم

این سیستم در صورت قطع بودن یا معیوب شدن هر یک از سنسورها، بوق متفاوتی از سه نوع بوق ذکر شده ایجاد خواهد کرد. جهت رفع عیب به تعمیرگاه مجاز مراجعه نمایید.

در صورت پوشانیده شدن سطح سنسورها با گل و لای یا هر مانع دیگر، عملکرد در این سیستم دچار اختلال یا قطع خواهد شد. توصیه می شود سطح سنسورها همیشه تمیز نگه داشته شود.

#### سیستم اعلام خطر دنده عقب

این سیستم امکان یک پارک مطمئن، آسان و دقیق را در کلیه شرایط و موقعیتهای برای راننده فراهم می آورد.  
**نحوه عملکرد:**

سنسور دنده عقب در سپر عقب خودرو نصب می گردد و فقط در زمانی فعال می شود که خودرو در وضعیت دنده عقب قرار گیرد و در این حالت وجود موانع را با صدای بوق به اطلاع راننده می رساند. هر چه فاصله مانع تا خودرو کمتر باشد، حساسیت سیستم بالا رفته و تعداد بوقهای بیشتری در یک زمان معین شنیده می شود تا راننده از وضعیت خودرو نسبت به مانع مطلع شود.

#### - مشخصات سیستم

این سیستم در خودروی پژو پارس از چهار سنسور چشمی که در سپر عقب تعبیه شده اند تشکیل شده و موانع را در فواصل زیر اعلام می کند:

- فاصله بین ۹۲ cm تا ۱۳۸ cm ، سه بوق در دو ثانیه
- فاصله بین ۴۶ cm تا ۹۲ cm ، سه بوق در یک ثانیه
- فاصله بین ۵ cm تا ۴۶ cm ، بوق ممتد

## شیشه شوی و برف پاک کن شیشه جلو

### وضعیت‌های دسته برف پاک کن :

۱ - سرعت معمولی ( تا زمانی که دسته برف پاک کن تحت فشار دست در همین وضعیت باقی بماند. )

۲ - خاموش

۳ - حرکت متناوب برف پاک کن

۴ - سرعت معمولی

۵ - سرعت زیاد

۶ - شیشه شوی جلو : دسته برف پاک کن را به طرف فرمان بکشید.

### ۷- مخزن شیشه شوی

هر چند وقت یک بار سطح مایع مخزن شیشه شوی (داخل محفظه موتور) را بازدید کنید.

در زمستان از مایع مخصوص حاوی ضد یخ استفاده شود.



امداد خودرو فارما  
تلفن شماره روزی: ۰۲۱-۸۸۸۶۲۰۸۵  
FarmaSOS.com



تهویه - بخاری

سیستم تهویه

۱- رفع یخ زدگی و بخار گرفتگی شیشه های جانبی

۲- دریچه های تهویه جانبی

۳- دریچه های تهویه میانی

۴- دریچه های تهویه زیر پای سرنشین جلو

امداد خودرو فارما

تلفن شبانه روزی: ۰۲۱-۸۸۸۶۲۰۸۵

FarmaSOS.com



تلفن شبانه روزی: ۰۲۱-۸۸۸۶۲۰۸۵

FarmaSOS.com

## تهویه - بخاری

### توزیع هوا

- ۱ - اهرم انتخاب مسیر ورود هوا
  - ۲ - به طرف وسط و طرفین داخل خودرو
  - ۳ - به طرف زیر پای سرنشین
  - ۴ - به طرف شیشه های جلو و طرفین
- برای پاک کردن سریع بخار و یخ زدگی روی شیشه های جانبی کلید سرعت پنکه و درجه حرارت را روی وضعیت حداکثر قرار دهید.

به منظور برخورداری از هوای تازه در داخل اتاق خودرو و توزیع مناسب آن ، مراقب باشید که مانعی در مسیر شبکه های بیرونی ورود هوا واقع در پایین شیشه جلو و همچنین دریچه های تهویه زیر صندلیهای جلو وجود نداشته باشد.

### تنظیم ورود هوا

۵ - اهرم تنظیم سرعت دمنده هوا را برای افزایش سرعت دمیدن هوا به سمت راست حرکت دهید.

### چرخش هوای داخل خودرو

۶ - کلید مربوطه را به فشار داده (چراغ روشن می شود) ، دریچه ورود هوای بیرون مسدود گردیده و فقط هوای درون خودرو به گردش در می آید.

این وضعیت فقط در حالت های زیر مورد استفاده قرار خواهد گرفت :

- جلوگیری از هوای نامطلوب بیرون (گرد و خاک ، بوی نامطبوع و غیره)
- گرم شدن سریع داخل اتاق ، به طوری که مانع از بخارگرفتگی شیشه ها بشود.

### دمای هوا

۷ - اهرم تنظیم درجه حرارت :

- آبی : دمای محیط  
- قرمز : گرم

برای متعادل نگهداشتن درجه حرارت داخل اتاق خودرو ، زمانی که دمای هوای بیرون بین ۵- تا ۵+ درجه سانتیگراد می باشد اقدامات زیر را انجام دهید :

- اهرم تنظیم دمای هوا (۷) را در وسط ناحیه قرمز قرار دهید.

- اهرم تنظیم سرعت پنکه (۵) را در وسط قرار دهید.

- اهرم توزیع هوا (۱) را بین وضعیت تهویه شیشه جلو و وضعیت تهویه طرفین و میانی قرار دهید.



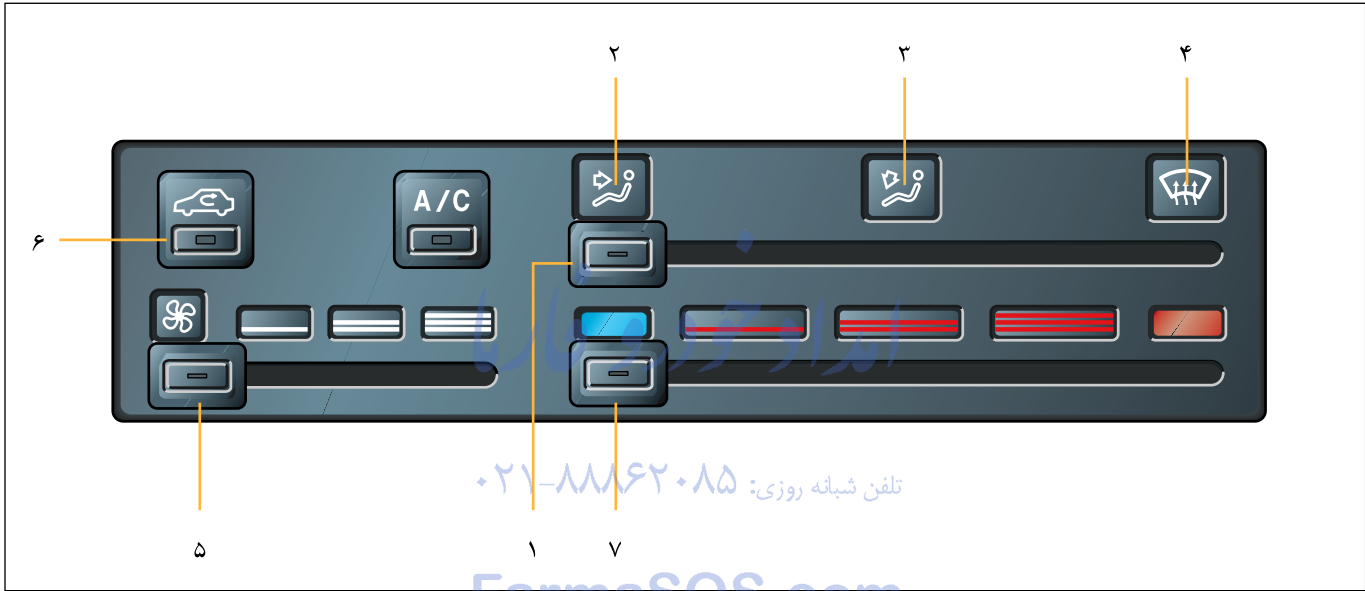

تلفن شبانه روزی: ۰۲۱-۸۸۱۶۲۰۸۵

FarmaSOS.com





## کولر

### ۱- دگمه روشن و خاموش کردن کولر

#### دمای هوا

۲- مقدار دمای هوای داخل خودرو را می توان به میزان مورد نیاز تنظیم کرد.

۳- اهرم تنظیم سرعت دمنده هوای را برای افزایش سرعت دمیدن هوا، به سمت راست حرکت دهید.

#### چرخش هوای داخل خودرو

۴- دگمه مربوطه را فشار دهید ( چراغ روشن می شود). دریاچه ورودی هوای بیرون مسدود گردیده و فقط هوای درون خودرو به گردش در می آید.

این وضعیت فقط در حالت‌های زیر مورد استفاده قرار خواهد گرفت: ۲۰۸۵

- جلوگیری از هوای نامطلوب بیرون (گرد و خاک ، بوی نامطبوع و غیره)
- گرم شدن سریع داخل اتاق ، به طوری که مانع از بخار گرفتگی شیشه‌ها بشود.
- عملکرد بهتر سیستم کولر.

#### احتیاط

- چنانچه کولر قدرت خنک کردن را از دست داده است نباید مورد استفاده قرار بگیرد.
- برای حفظ کارآیی کولر ضروری است دستگاه را در غیر فصل گرما نیز هر ماه یک یا دوبار روشن کنید تا به مدت ۵ الی ۱۰ دقیقه کار کند.
- در فصل بهار ، قبل از به راه انداختن مجدد کولر باید مقدار گازو سطح مایع خنک کننده توسط نمایندگی مجاز ایران خودرو واریسی گردد.



تلفن شبانه روزی: ۰۲۱-۸۸۶۲۰۸۵

FarmaSOS.com

## تجهیزات داخلی



۱- آینه آرایش چراغ دار : روی آفتابگیر سمت راست آینه آرایش نصب شده است.

۲- چراغ سقف جلو و عقب : در سه وضعیت قرار می گیرد:

- به طرف جلو : روشن دائمی

- وضعیت وسط : چراغ هنگام باز کردن و بستن درهای جلو

روشن یا خاموش می شود.

- به طرف عقب : خاموش

۳- چراغ نقشه خوانی (مطالعه) : کلید چراغ را به سمت راست

یا چپ حرکت دهید.

تلفن شبانه روزی: ۰۲۱-۸۸۸۶۲۰۸۵

FarmaSOS.com



۲



۲

۲

امداد خودرو فارما

تلفن شبانه روزی: ۰۸۵-۸۸۸۶۲۰۲۱

FarmaSOS.com

## تجهيزات داخلی

### ۱- زیر سیگاری جلو و فندک

دگمه (۳) را فشار دهید تا دریچه باز شود . برای تخلیه ، زیر سیگاری را بیرون بکشید .

### ۲- زیر سیگاری عقب

لبه بالای زیر سیگاری را فشار دهید تا باز شود و برای تخلیه ، آن را بیرون بیاورید .

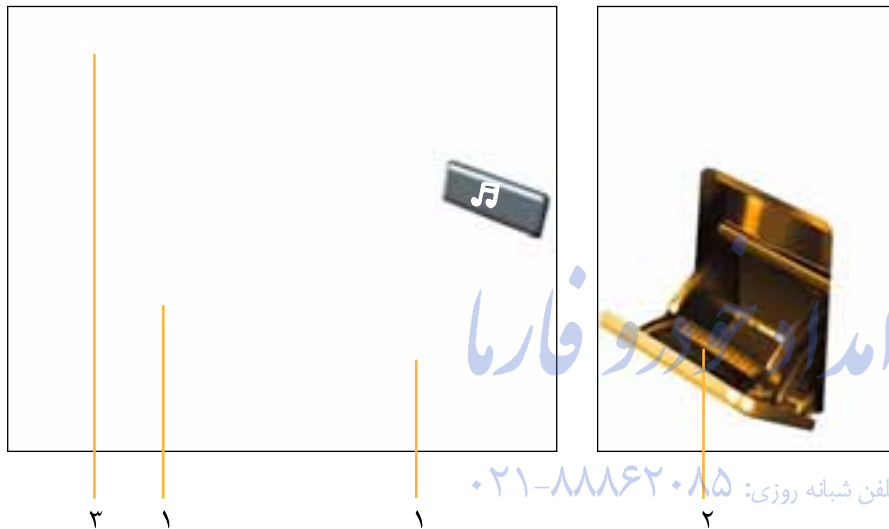

تلفن شبانه روزی: ۰۲۱-۸۸۸۶۲۰۸۵

FarmaSOS.com





### جعبه کمک های اولیه

به منظور برخورداری سرنشینان خودرو از کمک های اولیه پزشکی در شرایط اضطراری، یک عدد جعبه کمک های اولیه در صندوق عقب خودرو تعبیه شده است.

امداد خودرو فارما

تلفن شبانه روزی: ۰۲۱-۸۸۸۶۲۰۸۵

FarmaSOS.com

**سیستم ترمز ضد قفل (ABS)**

سیستم ترمز ضد قفل یکی از سیستم های نوین و پیشرفته کنترلی خودرو است که از قفل شدن چرخها هنگام ترمزگیری بر روی جاده های لغزنده و یا هنگام ترمزگیری شدید بر روی جاده های خشک جلوگیری نموده و به این ترتیب باعث کاهش فاصله توقف، افزایش فرمان پذیری، بهبود پایداری و بطور کلی افزایش ایمنی خودرو می گردد.

هنگام استفاده از خودروی مجهز به سیستم ترمز ضد قفل همواره به موارد ذیل توجه داشته باشید:

– از آنجایی که سیستم ترمز ضد قفل تنها یک متعادل کننده نیروی ترمزی می باشد، لذا هنگام ترمزگیری به اندازه کافی به پدال ترمز فشار وارد نمایید.

– احساس لرزش پدال در زیر پا هنگام ترمزگیری بر روی جاده های لغزنده و یا هنگام ترمزگیری شدید، طبیعی بوده و ناشی از فعالیت صحیح سیستم ترمز ضد قفل می باشد. در این شرایط یا اعتماد به نفس و اطمینان از صحت عملکرد سیستم ترمز، به فشردن پدال ترمز به میزان لازم ادامه دهید.

– شنیده شدن صدای ضربان مانند از ناحیه چرخهای جلو و چرخهای عقب هنگام ترمزگیری بر روی جاده های لغزنده و یا هنگام ترمزگیریهای شدید، طبیعی بوده و ناشی از فعالیت صحیح سیستم ترمز ضد قفل می باشد.

– سیستم ترمز ضد قفل مجهز به سیستم عیب یاب خودکار است که در صورت بروز اشکال، نشانگرِ اخطار سیستم ترمز ضد قفل در صفحه نمایش جلو داشبورد روشن می گردد.

– هنگام استارت زدن و روشن کردن خودرو، نشانگرِ اخطار سیستم ترمز ضد قفل در صفحه نمایش جلو داشبورد، روشن شده و پس از چند ثانیه مجدداً خاموش می گردد، چنانچه نشانگر اخطار هنگام روشن کردن خودرو، روشن نشود و یا به صورت روشن باقی بماند، این حالت نشانه وجود اشکال در سیستم ترمز ضد قفل است، در چنین شرایطی خودرو را به تعمیرگاه مجاز جهت انجام عیب یابی بوسیله دستگاه عیب یاب رایانه ای منتقل نمایید.

لازم به ذکر است که در صورت خرابی و وجود اشکال در سیستم ترمز ضد قفل، خودروی شما از کلیه قابلیت‌های یک سیستم ترمز معمولی برخوردار می باشد.

**تذکر:** برای عیب یابی و سرویس سیستم ترمز ضد قفل حتماً به تعمیرگاه های مجاز مراجعه نموده و از مراجعه به مکانهای متفرقه جداً خودداری فرمایید.

– چنانچه هنگام پایین بودن کامل ترمز دستی، نشانگر ترمز دستی و نشانگر اخطار سیستم ترمز ضد قفل متفقاً در صفحه نمایش جلو داشبورد روشن باشند، خودرو را با رعایت اصول ایمنی متوقف نموده و با نزدیکترین تعمیرگاه مجاز تماس بگیرید.

**تذکر:** از رانندگی با سرعت غیر مجاز در معابر، خصوصاً در چاده های لغزنده با اتکا، به سیستم ترمز ضد قفل جداً پرهیز نموده و همواره اصول ایمنی را رعایت نمایید.

FarmaSOS.com





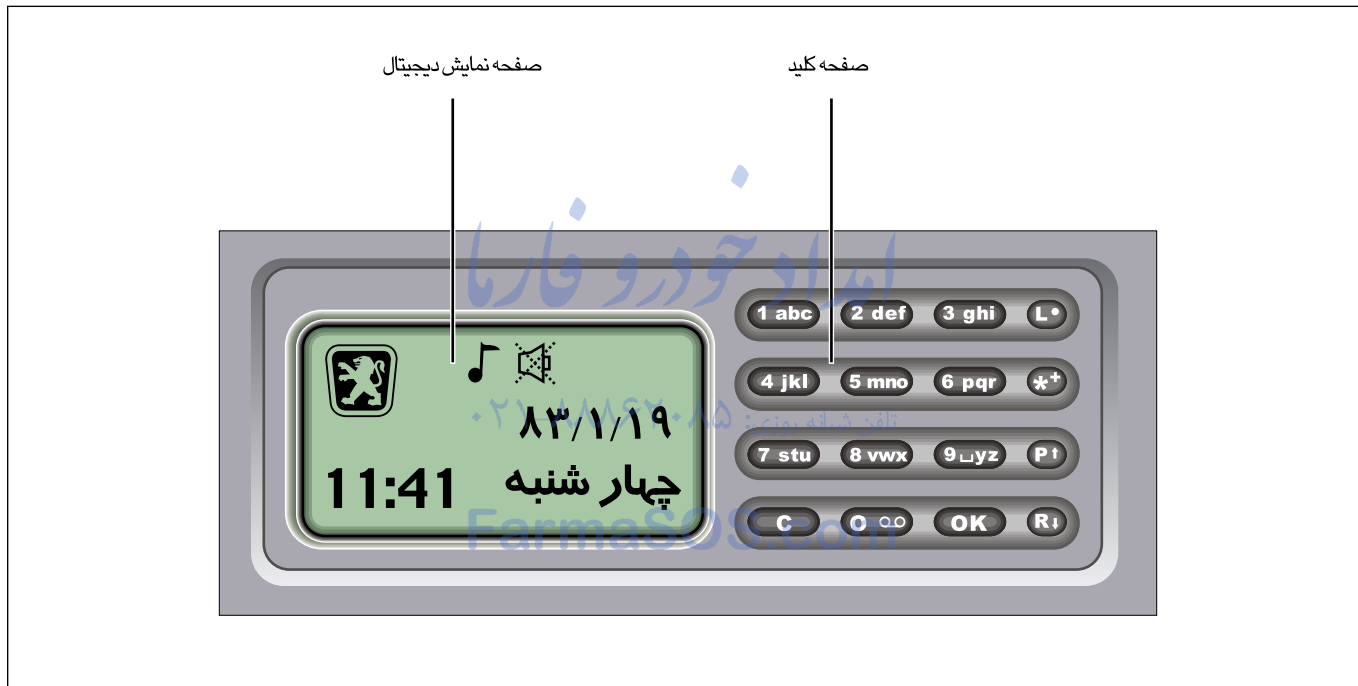

### عملکرد دکمه ها

دکمه **OK** که عملکرد آن در همه منوها، تایید منوی انتخابی و داده های ورودی است.

دکمه **C** که برای توقف صدای اخطار و خروج از همه منوها به کار می رود.

دکمه های **R ↓** و **P ↑** که برای حرکت به بالا و پایین، چپ و راست، ضبط و پخش پیام ها و همچنین تصحیح اعداد در منوی ماشین حساب به کار می روند.

دکمه **L ●** که برای روشن و خاموش کردن نور صفحه نمایش است. به جز در مواردی که به عنوان نقطه اعشار در منوی ماشین حساب به کار می رود.

دکمه **R ↓** برای قطع بپ اخطار سرعت های بالاتر از ۱۲۰ کیلومتر در ساعت و قطع صدای بپ صفحه کلید به کار می رود.

### مشخصات اصلی سیستم هشدار دهنده صوتی و تصویری

۱- هنگام رانندگی، پیام های اخطار بر روی نمایشگر دیجیتال نمایش داده شده و پیغام صوتی متناسب با خطا از بلندگو پخش می شود.

۲- این سیستم دارای ۱۰ منوی فرعی است که هر یک برای عملکرد خاصی در نظر گرفته شده اند.

۳- سیستم دزدگیر که دارای کد چهار رقمی و آژیر اخطار است.

تلفن شبانه روزی: ۰۲۱-۸۸۸۶۲۰۸۵

FarmaSOS.com

### مشخصات سیستم هشدار دهنده صوتی و

#### تصویری

۱- قابلیت های صوتی و تصویری

۲- صفحه نمایش دیجیتال

۳- صفحه کلید

۴- بلندگو

۵- حسگر دما و میکروفون

## پیام های اخطار سیستم

پس از به حرکت در آمدن خودرو، مشکلات قابل ردیابی توسط سیستم هشداردهنده کنترل خواهد شد. دو ثانیه پس از به وجود آمدن اشکال، راننده به دو روش از مشکلات احتمالی آگاه می شود:

- ۱ - هشدار صوتی که از بلند گو شنیده می شود.
- ۲ - هشدار تصویری که بر صفحه نمایش ظاهر می شود.

در صورت وجود اشکالات زیر در زمان حرکت خودرو، اخطارهای متناسب نمایش داده شده و پخش می شوند:

- باز بودن در خودرو
- باز بودن در صندوق عقب
- باز بودن در موتور
- کم بودن سوخت خودرو
- پایین بودن فشار روغن
- بالا بودن دمای آب
- اشکال در سیستم شارژ

- بالا بودن ترمز دستی هنگام حرکت
- کاهش سطح روغن ترمز
- اتمام لنت ترمز

پخش پیام های خطا، در سرعت های بالای ۵ کیلومتر در ساعت شروع و تا زمانی که اشکال رفع نشده باشد هر چهار دقیقه یک بار تکرار می شود.

در صورت روشن بودن چراغ های اصلی هنگام بستن سویچ، پیام صوتی [چراغ ها را خاموش کنید] پخش

و عبارت فوق بر روی صفحه نمایش ظاهر می شود. اشکال مربوط به اتمام لنت ترمز هر یک ساعت یک بار پخش می شود.

برای قطع کردن صدای پیام، دکمه **C** را در صفحه کلید بزنید، در این حالت پیام خطا هنوز نمایش داده می شود، اما صدایی شنیده نخواهد شد تا نشانه  در صفحه نمایش ظاهر شود.

پیام مربوط به روشن ماندن چراغها با دکمه **C** قطع نمی شود.

فاران خودرو فارما

تلفن شماره تماس: ۰۲۱-۸۸۸۶۲۰۸۵

Farina303.com



## لطفاً عدد رمز را وارد کنید.

### قفل خودکار

اگر دزدگیر فعال باشد، در صورتی که دکمه «Off» روی کنترل از راه دور فشرده شود، اما هیچ کدام از درهای جانبی، در موتور یا در صندوق عقب طی ۹ ثانیه باز نشوند، سیستم دزدگیر بطور خودکار همه درهای جانبی، در موتور و در صندوق عقب را قفل می کند. این حالت «قفل خودکار» نامیده می شود.

همچنین پس از روشن کردن خودرو با رسیدن سرعت خودرو به ۲۰ کیلومتر در ساعت، درها قفل و با خاموش کردن سویچ باز می شوند.

### خودرو یاب

هنگامی که سیستم هشدار دهنده فعال است، با زدن دکمه «Off» روی کنترل از راه دور، فلاشرها چشمک می زنند که برای یافتن خودرو در میان خودروهای دیگر مفید است.

– سیستم دزدگیر مجهز به عدد رمز چهار رقمی است که می تواند فعال یا غیر فعال باشد. در حالت اولیه این عدد غیر فعال بوده و در صورت نیاز باید آن را فعال کرد. برای فعال کردن آن به توضیحات منوی شماره ۶ مراجعه شود.

– هنگامی که دزدگیر فعال است یا آژیر به صدا در آمده است استارت از کار می افتد.

– برای غیر فعال کردن سیستم دزدگیر دکمه «Off» را روی کنترل از راه دور بفشارید. در صورت فعال بودن عدد رمز، کاربر در مدت زمان مشخص و قابل انتخاب باید رمز چهار رقمی را وارد کند. اگر سه مرتبه رمز اشتباه وارد شود، یا مدت زمان مجاز برای ورود رمز بگذرد آژیر فعال می شود.

در این حالت فشردن هر کدام از کلیدهای روی کنترل از راه دور موجب قفل شدن درها و فعال شدن مجدد دزدگیری می شود.

– هنگامی که سوئیچ آژیر باز است، جدا نمودن کانکتور آن، موجب به صدا در آمدن آژیر می گردد.

### سیستم دزدگیر

اگر کلید کنترل از راه دور برای قفل کردن خودرو به کار رود، درها، در موتور، در صندوق و در پاک قفل و دزدگیر فعال می شود. در این حال پیام «دزدگیر فعال است» در صفحه نمایش ظاهر و نور صفحه روشن و خاموش می شود.

### هنگامی که سیستم دزدگیر فعال است:

– اگر یکی از درها، در صندوق یا در موتور باز شود یا ضربه ای به خودرو وارد شود، آژیر به صدا در خواهد آمد. همچنین در صورت فشار دکمه های صفحه کلید آژیر به صدا در می آید.

– برداشتن سیستم هشدار دهنده یا قطع کابل باتری موجب به صدا در آمدن آژیر می شود.

– با فشار دادن هر کدام از دکمه های روی کنترل از راه دور آژیر خاموش می شود، در غیر این صورت آژیر بمدت ۳۰ ثانیه ادامه خواهد یافت و سپس سیستم دزدگیر دوباره فعال خواهد شد.



پس از آن مجدداً ابتدا سر باتری را وصل کرده و پیچ آن را محکم کنید، سپس کانکتور آژیر را وصل و سویچ را در وضعیت روشن قرار دهید. اکنون سیستم راه اندازی مجدد شده و بایستی تنظیمات مربوط به زمان، تاریخ، حساسیت شوک سنسور، کنتراست و کد چهار رقمی انجام پذیرد.



می توانید با سویچ مخصوص که همراه کلیدهای خودرو به شما تحویل شده است آژیر را قطع کنید. سپس کانکتور آژیر را جدا کرده و پیچ مربوط به کابل منفی سر باتری را باز کرده و سر باتری را جدا کنید.

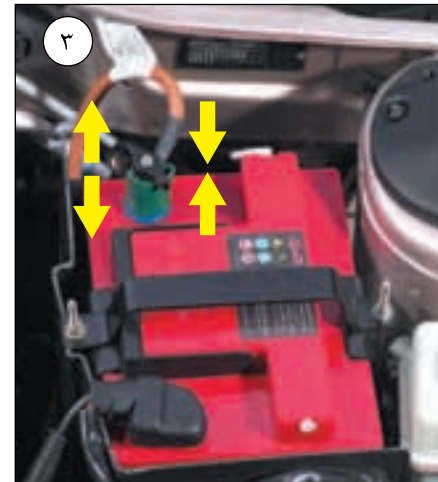

راه اندازی دوباره سیستم هشدار دهنده (Reset) برای راه اندازی دوباره سیستم باید باتری و کانکتور آژیر قطع و دوباره وصل شوند.

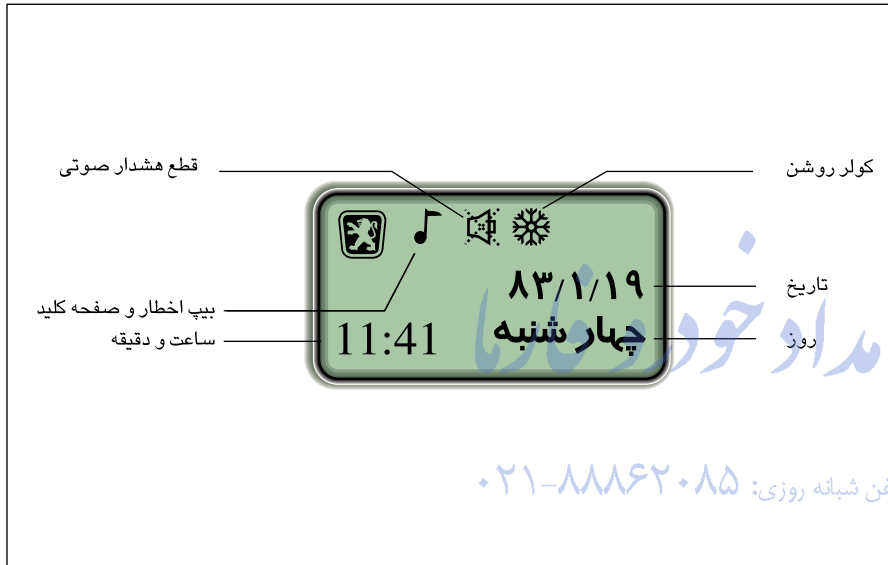

تلفن شبانه روزی: ۰۲۱-۸۸۶۲۰۸۵

FarmaSOS.com

### عملکرد دکمه‌ها

با فشردن دکمه **C** در صفحه اصلی، هشدارهای صوتی سیستم قطع می‌شوند و این علامت  بر صفحه نمایش ظاهر می‌شود.

پیام مربوط به روشن ماندن چراغها از این قاعده مستثنی است.

با به حرکت درآمدن خودرو، سرعت بر روی صفحه نمایش، نشان داده می‌شود.

### صفحه اصلی

در صفحه اصلی، هر یک از دکمه‌های زیر عملکرد مشخصی دارند:



### اطلاعات کلی سیستم هشدار دهنده

اگر سرعت خودرو از ۱۲۰ کیلومتر در ساعت تجاوز کند بوق هشدار شنیده می‌شود و با افزایش سرعت، تعداد بیپ‌ها افزایش می‌یابد. با فشردن دکمه **R ↓** در صفحه اصلی می‌توان این بوق را قطع و وصل نمود.

سیستم هشدار دهنده دارای باتری اضطراری است. اگر اتصال باتری اصلی قطع شود، سیستم برای مدت یک ساعت به کار خود ادامه خواهد داد.

نور صفحه کلید و صفحه نمایش هنگام روشن شدن چراغ‌های اصلی خودرو روشن می‌شوند.

میزان پیش فرض روشنایی چراغ صفحه نمایش ۵۰٪ است. انتخاب گزینه خاموش یا روشن نور صفحه نمایش و تنظیم شدت نور در حافظه به عنوان انتخاب پیش فرض ضبط خواهد شد.

به صورت پیش فرض، ساعت در منوی اصلی نمایش داده می‌شود. برای تنظیم ساعت به توضیحات منوی ۷ مراجعه شود.

در منوی اصلی، با فشردن دکمه ۱ بر روی صفحه کلید، قفل درها باز و با فشردن دکمه ۳ درها قفل می‌شوند. از این امکان می‌توان برای باز کردن درها، پس از قفل شدن در سرعت‌های بالای ۲۰ کیلومتر بر ساعت و یا قفل نمودن آنها بدون استفاده از کنترل از راه دور، استفاده نمود.

منوی ۱ - تنظیم دما

**۱- تنظیم دما**  
**۲- نمایش مسافت**  
**۳- ضبط و پخش پیام**

**دمای داخل:** ۲۵ °C  
**تنظیم دما:** ۲۲ °C  
**دستی خاموش**

**دمای داخل:** ۲۸ °C  
**تنظیم دما:** ۲۲ °C  
**اتوماتیک خاموش**

این منو شما را قادر می سازد تا دمای اتاق را تنها در صورت روشن بودن کولر تنظیم کنید.

با فشردن دکمه **R ↓** درجه حرارت دلخواه را کاهش دهید.

با فشردن دکمه **P ↑** درجه حرارت دلخواه را افزایش دهید.

منوی ۱ «تنظیم دما» را انتخاب کنید.

با فشردن دکمه **OK** می توانید حالت «اتوماتیک» یا «دستی» را انتخاب کنید.

حالت پیش فرض حالت تنظیم دستی است. در چنین حالتی کولر روشن می ماند و دمای داخل را نمی توان تنظیم کرد.

در حالت «اتوماتیک» سیستم سرمایش با روشن کردن کولر، دما را تا درجه حرارت انتخابی شما کاهش خواهد داد.

درجه حرارت انتخابی می تواند بین ۱۰ تا ۴۰ درجه سانتیگراد تنظیم شود.

دقت نمایید که این سیستم قادر به تنظیم دما در حالت روشن بودن بخاری نمی باشد.

با فشردن دوباره دکمه **C** هشدارهای صوتی سیستم باز می شوند.

با فشردن دکمه **R ↓** در صفحه اصلی، بیپ اخطار سیستم (اگر فعال باشد) قطع می شود و بوق اخطار سرعت بالای ۱۲۰ کیلومتر در ساعت نیز شنیده نخواهد شد.

با فشردن دوباره دکمه **R ↓** در منوی پیش فرض بیپ اخطار باز می شود.

با فشردن دکمه **L ●** در منوی پیش فرض نور صفحه نمایش خاموش می شود.

با فشردن دوباره دکمه **L ●** در منوی پیش فرض نور صفحه نمایش روشن می شود.

با فشردن دکمه **\* +** در صفحه اصلی می توان شدت نور در صفحه نمایش را از ۰ تا ۱۰۰٪ تنظیم کرد.

منوهای فرعی

ده منوی فرعی در سیستم هشدار دهنده وجود دارد با فشردن دکمه **OK** وارد منوهای فرعی شوید.

با دکمه های **P ↑** و **R ↓** منوی دلخواه را انتخاب کنید و سپس دکمه **OK** را بفشارید. پس از اتمام عملیات برای خروج از منو دکمه **C** را بفشارید.

منظور از «دمای داخل» دمای داخل خودرو است.  
 منظور از «تنظیم دما» دمای انتخاب شده توسط شماست.



### منوی ۲ - نمایش مسافت

با فشردن دکمه **OK** منوی ۲ را انتخاب کنید.  
 در شروع مسیر با فشردن دکمه های **مه** تا **9wxyz** کیلومتر شروع را وارد کنید.  
 با فشردن دکمه **OK** عدد وارد حافظه می شود.  
 در پایان مسیر با فشردن دکمه های **مه** تا **9wxyz** کیلومتر پایان را وارد کنید.  
 با فشردن دکمه **OK** مسافت پیموده شده محاسبه می شود.  
 با فشردن دکمه **C** از این منو خارج شوید.

علامت  هنگامی که کولر روشن است، ظاهر می شود.



تلفن شبانه روزی: ۰۲۱-۸۸۸۶۲۰۸۵

FarmaSOS.com

### منوی ۳ - ضبط و پخش پیام

در این منو شما می توانید پیام شخصی مورد نظر را ضبط کرده تا در زمان مقرر پخش شود.

با فشردن دکمه **OK** به منوی ۳ وارد شوید.

در این منو پیام های شماره ۱ تا ۶ نمایش داده می شوند.

پیام هایی که در زمان مقرر پخش خواهند شد با یک خط تیره در زیر شماره پیام مشخص شده اند.

با فشردن شماره پیام مورد نظر بین دکمه های **6 mno** تا **1 o** آن ها را انتخاب کنید.

سیستم هشدار دهنده قابلیت ضبط ۶ پیام و هر پیام تا ۱۰ ثانیه را دارد.

برای تنظیم زمان پخش پیام های ضبط شده از طریق کلیدهای **1 o** تا **9 wxyz** می توانید زمان

دلخواه پخش پیام مورد نظر را تنظیم کنید. تنظیم زمان پخش به ترتیب ساعت و دقیقه انجام می شود.

به عنوان مثال برای تنظیم زمان 10:30 ابتدا باید دکمه **0 o**

را بفشارید سپس به ترتیب دکمه های **0 -** و **3 def** و **0 -** را بفشارید.

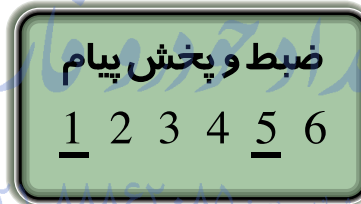

در منوی پیام ها حالتی وجود دارد که وضعیت فعال بودن یا نبودن پیام ها را نشان می دهد.

با فشردن دکمه **OK** حالت فوق عوض می شود .

پس از تنظیم زمان پخش پیام، در صورت فعال بودن، پیام در زمان تنظیم شده پخش خواهد شد.

با فشردن دکمه **R I** ضبط پیام آغاز شده و بر روی صفحه نمایش « در حال ضبط» نمایش داده خواهد شد. حداکثر مدت ضبط پیام حدود ۱۰ ثانیه است.

با فشردن دکمه **R I** قبل از ۱۰ ثانیه می توانید ضبط پیام را خاتمه دهید.

دکمه **P ↑** را بفشارید تا با گوش کردن به پیام، مطمئن شوید پیام به درستی ضبط شده است.

دکمه **C** را دوباره بفشارید تا از منو خارج شوید.



با فشردن دکمه **L** در منوی ۴، می توانید یک نقطه اعشار را وارد کنید. مانند 5896.25  
 اگر نتیجه محاسبه بیش از ۸ رقم باشد، پیام خطایی ظاهر خواهد شد: «محدودیت نمایش»  
 با یکبار فشردن دکمه **C** می توان از پیام خطا خارج شد.  
 با فشردن دوباره دکمه **C** از منوی ماشین حساب خارج می شوید.

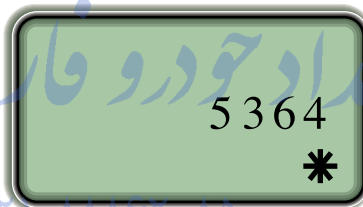

#### منوی ۴ - ماشین حساب

با فشردن دکمه **OK** به منوی ۴ وارد شوید. این منو دارای چهار عمل اصلی شامل +، -، × و / است.

در این منو دکمه **\* +** برای تنظیم میزان نور صفحه نمایش به کار نمی رود بلکه برای انتخاب عمل های اصلی فوق استفاده می شود.

#### استفاده از ماشین حساب

با استفاده از دکمه های ۱ تا ۹ عدد اول را وارد کنید.

با فشردن متوالی دکمه **\* +** یکی از عمل های اصلی را انتخاب کنید. حال با استفاده از دکمه های 0 تا 9 عدد دوم را وارد کنید. با فشردن دکمه **OK** نتیجه محاسبه بر صفحه نمایش ظاهر می شود.  
 اگر رقمی را اشتباه وارد کردید می توانید با فشردن دکمه **P ↑** رقم اشتباه را پاک کنید.

### منوی ۵- روغن و فیلتر

در این منو شما می توانید کارکرد روغن ، فیلتر روغن و فیلتر هوای خودرو خود را ثبت و مشاهده کنید. هرگاه روغن، فیلتر روغن و یا فیلتر هوای خودرو را تعویض کردید، کیلومتر فعلی را در انتخاب «ثبت کیلومتر» در محل مربوطه مطابق دستور وارد کنید:

با فشردن دکمه **OK** به منوی ۵ وارد شوید. این منو دارای دو انتخاب است: «ثبت کیلومتر» و «کارکرد».

با فشردن دکمه **OK** روی حالت «ثبت کیلومتر» وارد منوی فرعی روغن موتور، فیلتر روغن و فیلتر هوا شوید. دکمه های **R ↓** و **P ↑** را بفشارید تا «روغن موتور» ، یا «ف روغن» یا «ف هوا» را

### ۴- ماشین حساب

### ۵- روغن و فیلتر

### ۶- تنظیمات رمز

انتخاب کنید و بعد از ورود عدد کارکرد دکمه **OK** را برای ثبت عدد بفشارید و به انتخاب بعدی بروید. اگر چنین نکنید، عدد جدید ثبت نخواهد شد.

### ثبت کیلومتر

### کارکرد

روغن: ۱۵۰۰

ف روغن: ۲۷۰۰

ف هوا: ۱۵۰۰

### کیلومتر فعلی

۶۶۶۵

روغن: ۵۱۶۵

ف روغن: ۳۹۶۵

ف هوا: ۵۱۶۵

با فشردن دکمه های **R ↓** و **P ↑** می توانید بین حالت های موجود بدون ثبت عدد حرکت کنید. با فشردن دکمه **C** به منوی قبلی برگردید. با فشردن دکمه **R ↓** حالت «کارکرد» را انتخاب کنید.

با فشردن دکمه **OK** وارد منوی فرعی می شوید و عبارت «کیلومتر فعلی» بر صفحه نمایش ظاهر می شود. کیلومتر فعلی را وارد و دکمه **OK** را فشار دهید.

با فشردن دوباره دکمه **OK** مقدار مسافت طی شده بعد از آخرین تعویض روغن، فیلتر روغن یا هوا، محاسبه می شود.

با دوبار فشردن دکمه **C** از این منو خارج شوید.



اگر رمز فعال باشد، قبل از استارت زدن باید عدد رمز چهار رقمی را وارد کنید. در صورت غیر فعال بودن رمز نیازی به ورود رمز قبل از استارت زدن نیست.

کد چهار رقمی پیش فرض سیستم عدد ۱۱۱۱ می باشد که شما می توانید آن را به دلخواه تغییر دهید.

در حالت پیش فرض کد چهار رقمی غیر فعال است. اگر کد چهار رقمی خود را فراموش کردید و مشکلی برای سیستم پیش آمد، می توانید طبق دستور العمل ذکر شده سیستم هشدار دهنده را مجدداً راه اندازی (Reset) کرده و در آن حالت کد چهار رقمی سیستم برابر با حالت پیش فرض یعنی عدد ۱۱۱۱ خواهد بود.

**لطفاً عدد رمز را وارد کنید.**  
\* \* \*

**تغییر عدد رمز**  
**تغییر زمان رمز**  
**رمز: غیر فعال**

**تغییر عدد رمز**  
**تغییر زمان رمز**  
**رمز: فعال**

## منو ۶ - تنظیمات رمز

با فشردن دکمه **OK** به منوی ۶ وارد شوید.

در این منو شما می توانید:

- عدد رمز چهار رقمی را تغییر دهید.
- مهلت زمانی ورود رمز چهار رقمی را تغییر دهید.
- عدد رمز چهار رقمی را فعال یا غیر فعال کنید.
- برای ایجاد هر تغییری در این منو، ابتدا باید عدد رمز صحیح چهار رقمی را وارد کنید.
- اگر عدد رمز اشتباه وارد شود این پیام بر صفحه نمایش ظاهر می شود «عدد رمز اشتباه است» و سپس منو بسته می شود.
- پس از ورود عدد رمز، یک منوی فرعی مانند شکل روبرو ظاهر می شود.
- با فشردن دکمه های **R !** و **P !** می توانید بین حالت های موجود حرکت کنید.

**۴- ماشین حساب**  
**۵- روغن و فیلتر**  
**۶- تنظیمات رمز**

**برای تغییر عدد رمز :**

با فشردن دکمه **OK** روی گزینه « تغییر عدد رمز » می توانید عدد رمز چهار رقمی جدید وارد کنید.

پس از وارد کردن عدد رمز چهار رقمی، برای اطمینان از شما خواسته می شود که عدد رمز جدید را یک بار دیگر وارد کنید. اگر دو عدد وارد شده یکسان باشند، عدد رمز قبلی به عدد چهار رقمی جدید تغییر می کند.

اگر دو عدد وارد شده یکسان نباشند، این پیام بر صفحه ظاهر می شوند : « عدد رمز اشتباه است » و عدد رمز قبلی تغییر نمی کند.

**عدد رمز جدید  
را وارد کنید  
\* \* \***

**دوباره عدد رمز  
جدید را وارد کنید  
\* \* \***

**تعیین زمان رمز  
▼  
۱۰ ۱۲ ۱۴ ۱۶ ۱۸**

**تغییر عدد رمز  
تغییر زمان رمز  
رمز: فعال**

با فشردن دکمه **R ↓** حالت « تغییر زمان » را انتخاب کنید.

با این کار می توانید مهلت زمانی وارد کردن عدد رمز را تغییر دهید.

با فشردن دکمه **OK** پنج انتخاب برای زمان بر صفحه نمایش ظاهر می شود. این زمان بر حسب ثانیه است.

با فشردن دکمه های **P ↑** و **R ↓** می توانید زمان دلخواه را انتخاب کنید.

با فشردن دکمه **R ↓** نشانگر انتخاب به طرف چپ و با فشردن دکمه **P ↑** به سمت راست حرکت می کند.

زمان پیش فرض برای سیستم ۱۸ ثانیه است و از زمانی شروع می شود که در خودرو و یا در صندوق عقب باز شده و یا یکی از کلیدهای سیستم فشار داده شود.

تلفن شبانه روزی: ۰۲۱-۸۸۸۶۳۰۸۵

Farmasoo.com



تلفن شبانه روزی: ۰۲۱-۸۸۸۶۲۰۸۵

FarmaSOS.com

با فشردن دکمه **OK** روی حالت «رمز» می‌توانید «رمز» را فعال یا غیر فعال کنید. در حالت فعال بودن تا قبل از ورود رمز صحیح اجازه استارت زدن داده نخواهد شد. با فشردن دکمه **C** از منو خارج می‌شوید. در حالتی که رمز فعال باشد باز کردن در موتور قبل از وارد کردن عدد رمز، مجاز نبوده و آژیر به صدا در می‌آید.

### منوی ۷ - تنظیم ساعت

با فشردن دکمه **OK** به منوی ۷ وارد شوید.  
در این حالت خط تیره‌ای زیر عدد ساعت مشاهده می‌شود.

با فشردن دکمه‌های **R I** و **P t** عدد ساعت را تنظیم کنید.

با فشردن دوباره دکمه **OK** می‌توانید روی عدد دقیقه و یا ثانیه بروید و به ترتیب بالا آنها را تنظیم کنید.

با فشردن دکمه **1 00** می‌توانید نمایش ساعت را در منوی اصلی حذف و یا مجدداً نمایش دهید.  
نمایش ساعت در این سیستم ۲۴ ساعته است.  
با فشردن دکمه **C** از منو خارج شوید.

۷- تنظیم ساعت

۸- تنظیم تاریخ

۹- شوک سنسور



12:15:00

تلفن شبانه روزی: ۰۲۱-۸۸۸۶۲۰۸۵



12:15:00

FarmaS.com

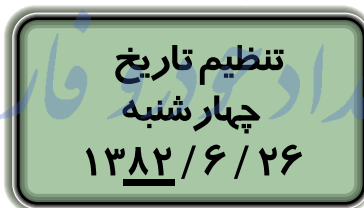

تلفن شبانه روزی: ۰۲۱-۸۸۸۶۲۰۸۵

FarmaSOS.com

## منوی ۸ - تنظیم تاریخ

با فشردن دکمه **OK** به منوی ۸ وارد شوید.

در این منو گزینه های ، سال ، ماه ، روز و روزهای هفته را می توانید مشاهده کنید.

با فشردن دکمه **OK** خط تیره بین سال ، ماه و روز حرکت می کند.

با استفاده از دکمه های **R ↓** و **P ↑** تاریخ را تنظیم کنید.

اگر تاریخ تنظیم شود، روزهای هفته بطور خودکار تنظیم می شوند.

با فشردن دکمه **C** از منو خارج می شوید.

## منوی ۹ - حسگر ضربه سیستم دزدگیر (شوک سنسور)

با فشردن دکمه **OK** به منوی ۹ وارد شوید. در این منو می‌توانید حساسیت حسگر ضربه را تنظیم کنید.

میزان پیش فرض حساسیت ۳۰٪ است.

با فشردن دکمه **P ↑** درصد حساسیت حداکثر تا ۸۰٪ افزایش می‌یابد.

با فشردن دکمه **R ↓** درصد حساسیت حداکثر ۲۰٪ کاهش می‌یابد.

این سنسور در برابر هر ضربه‌ای به خودرو عکس‌العمل نشان می‌دهد. درصد حساسیت حسگر ضربه، تعیین می‌کند که سیستم دزدگیر با چه شدت ضربه‌ای به خودرو فعال شود.

با فشردن دکمه **C** از منو خارج می‌شوید.

۷- تنظیم ساعت

۸- تنظیم تاریخ

۹- شوک سنسور

درصد حساسیت

شوگ سنسور کم زیاد  
۳۰



درصد حساسیت

شوگ سنسور کم زیاد  
۸۰



تلفن شبانه روزی: ۰۲۱-۸۸۸۶۳۰۸۵

Farmasus.com

برای حرکت میان منوهای ده گانه می توانید از دکمه‌های **R ↓** و **P ↑** استفاده کنید.

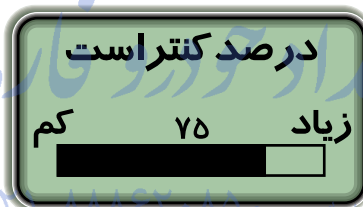

تلفن شبانه روزی: ۰۱۲۰۸۸۸۶۲۰۸۵

FarmaSOS.com

### منوی ۱۰ - کنتراست

با فشردن دکمه **OK** به منوی ۱۰ وارد شوید.

در این منو می توانید کنتراست (تیرگی) نوشته های صفحه نمایش را تنظیم کنید.

میزان پیش فرض کنتراست ۷۵٪ است.

با فشردن دکمه **P ↑** درصد کنتراست حداکثر تا ۹۰٪ افزایش می یابد.

با فشردن دکمه **R ↓** درصد کنتراست حداکثر تا ۵۰٪ کاهش می یابد.

با فشردن دکمه **C** از منو خارج می شوید.

۷۸-۸۰

■ صفحهٔ درجات و علائم

۸۱

■ بازدید و تنظیم های قبل از مسافرت

۸۲-۸۴

■ روشن کردن موتور خودرو

۸۶

■ مراقبتهای لازم هنگام رانندگی

# امداد خودرو فارما

تلفن شبانه روزی: ۰۲۱-۸۸۸۶۲۰۸۵

**FarmaSOS.com**





اراد خودرو فارما

تلفن شبانه روزی ۰۲۱-۸۸۸۶۳۰۸۵

FarmaSOS.com

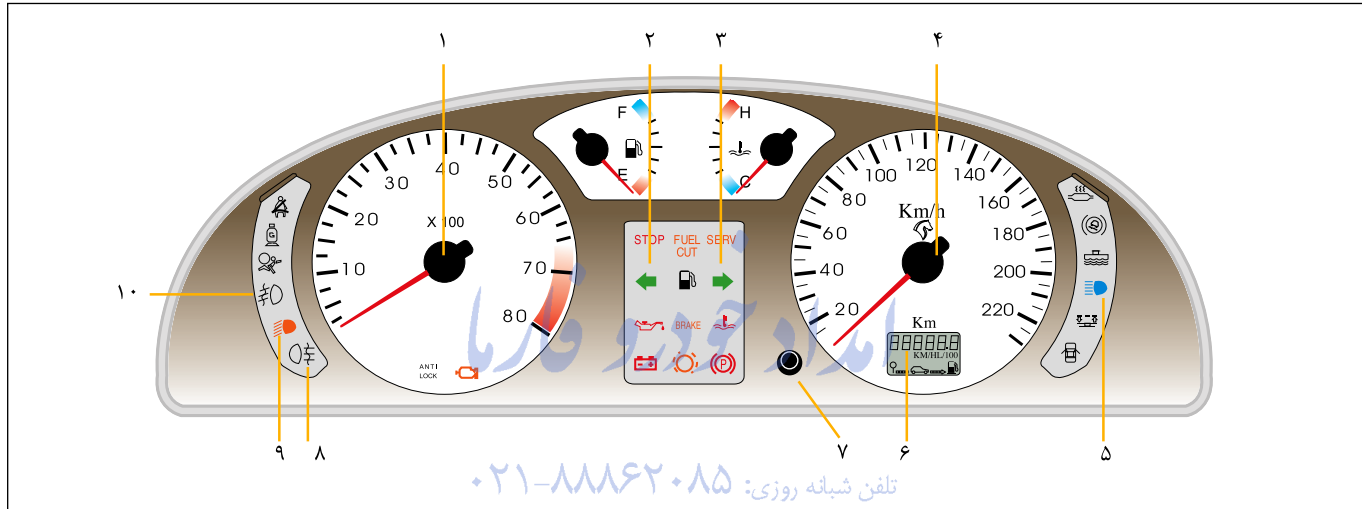

تلفن شبانه روزی: ۰۲۱-۸۸۶۲۰۸۵

- ۵- نور بالای چراغهای جلو
- ۶- نمایشگر دیجیتال
- ۷- صفرکن مسافت شمار
- ۸- چراغ مه شکن عقب
- ۹- نور پایین چراغهای جلو
- ۱۰- چراغ مه شکن جلو

- صفحه درجات و علائم
- چراغهای نشانگر و درجات
- ۱- دورسنج موتور
- ۲- راهنمای سمت چپ
- ۳- راهنمای سمت راست
- ۴- سرعت سنج

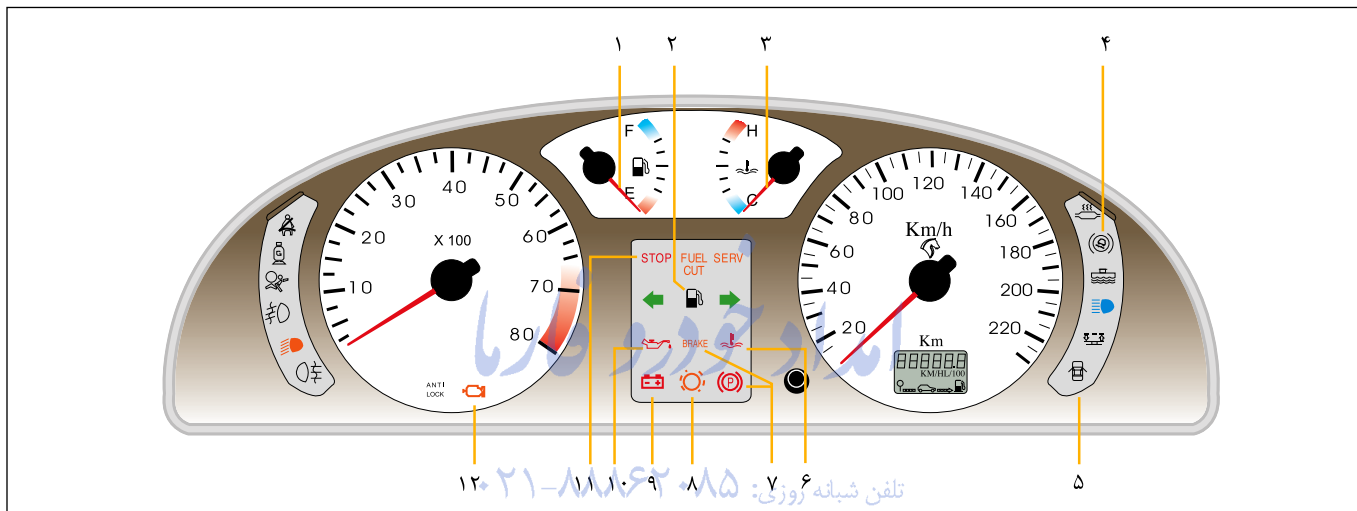

### چراغهای اخطار و شاخص ها

۱- شاخص مقدار سوخت

۲- چراغ اخطار کاهش سطح سوخت

۳- شاخص دمای مایع سیستم خنک کننده

۴- اخطار عدم عملکرد ترمز ضد قفل

۵- اخطار باز بودن درها

۶- چراغ اخطار بالا رفتن دمای مایع سیستم خنک کننده

۷- چراغ اخطار توقف اضطراری

۸- چراغ اخطار فرسایش لنت ترمز

۹- چراغ اخطار شارژ باتری

۱۰- چراغ اخطار کاهش فشار روغن موتور

۱۱- چراغ اخطار کاهش سطح روغن ترمز یا درگیر بودن ترمز دستی

(دو چراغ)

۱۲- چراغ اخطار عیب یاب

راهنمای نمایشگر دیجیتالی جلو آمپر خودرو پارس

این نمایشگر که در گوشه پایین سمت راست جلو آمپر واقع شده است به کمک دکمه جانبی آن که اصطلاحاً کلید تنظیم نامیده می شود اطلاعات ذیل را در اختیار شما قرار می دهد. اگر بر روی اهرم ذکر شده فشار لحظه ای وارد آید باعث وضعیت (MODE) شده و اگر پایین نگهداشتن اهرم حدود دو ثانیه ادامه یابد باعث صفر شدن اطلاعات در وضعیت مربوطه می گردد.

با فشار لحظه ای مجدد نمایشگر نشان میدهد که در هنگام بروز یکی از اشکالات ذکر شده موجودی سوخت خودرو در باک چند لیتر بوده است (۷ لیتر به طور مثال).

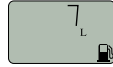

(Mode.1): اولین وضعیت که در هنگام روشن شدن خودرو به چشم می خورد مربوط به نمایش مسافت طی شده از زمان تحویل خودرو بر (حسب km) و قابلیت صفر شدن را دارا نمی باشد.



(Mode.2): دومین وضعیت نمایشگر مسافت طی شده از زمانی است که به کمک کلید تنظیم آن را صفر می نماید. (بر حسب km).



و فشار لحظه ای دیگر نمایشگر میزان دبی سوخت بر حسب (L/00) در هنگام بروز اشکال می باشد.



(Mode.3): سومین وضعیت نمایشگر میزان کل سوخت مصرفی از زمان صفر کردن (بر حسب لیتر) می باشد.



با فشار لحظه ای بر روی اهرم ری ست نمایشگر در وضعیت ذیل قرار می گیرد در این حالت به جای خط فاصله می تواند هر یک از علائم (tjd) که نماینده یک خطای خاص است قرار گیرد.



(Mode.4): چهارمین وضعیت نمایشگر میزان متوسط سوخت مصرفی با قابلیت صفر کردن بر حسب L/100 می باشد.



(Mode.5): پنجمین وضعیت نمایشگر میزان مصرف سوخت لحظه ای خودرو بر حسب L/100 می باشد.



نمایش حرف J ناشی از اتصال باز در مسیر گیج بنزین / حرف t نمایانگر اتصال کوتاه در فشنگی آب و حرف d نمایشگر نوسان غیر متعارف در دبی سوخت در سیستم سوخت رسانی خودرو می باشد.

(Mode.6): ششمین وضعیت نمایشگر میزان تقریبی مسافت قابل طی با توجه به میزان سوخت موجود بر حسب KM می باشد.

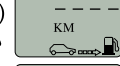

پس از این مراحل و یا در هر یک از وضعیت های فوق با پایین نگه داشتن اهرم ری ست حدود ۲ ثانیه جلو آمپر به عملکرد عادی برگشته و به کار خود ادامه می دهد.

(Mode.7): هفتمین وضعیت دارای عملکردی مانند وضعیت دوم است با این تفاوت که در صورت صفر کردن اطلاعات مربوط به پنجره های مرتبط با مصرف سوخت نیز همزمان صفر خواهد شد.



(Mode.8): هشتمین وضعیت مربوط به نمایش میزان سرعت متوسط با قابلیت صفر کردن است.



وجود حالت چشمک زن در نمایشگر ناشی از عدم عملکرد مناسب فشنگی آب (t) گیج بنزین (j) و یا دبی سوخت (d) می باشد که در نمایشگر ثبت شده و برای تشخیص نوع آن از روش زیر و برای رفع عیب می توان به نمایندگیهای مجاز مراجعه نمود.

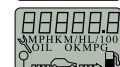

در وضعیتی که خودرو خاموش می باشد اهرم ری ست را فشار داده پائین نگه میداریم و متعاقب آن سوئیچ خودرو را به جلو میچرخانیم (نیاز به روشن شدن خودرو نمی باشد) در این حالت نمایشگر در وضعیت ذیل قرار گرفته و کلیه عقربه ها شروع به نوسان می نمایند.

## بازدید و تنظیم های قبل از مسافرت

پیش از روشن کردن موتور :

فشار باد تایرها را بازدید کنید.

عملکرد چراغها و بوق را بازرسی نمائید.

وضعیت صندلی را بازدید کنید ( به صفحه ۲۸ رجوع شود ).

آینه های بیرونی و داخلی را تنظیم کنید (با توجه به توضیحات صفحه ۳۰).

دسته دنده را در وضعیت خلاص قرار دهید .

کمر بند ایمنی را ببندید ( به صفحه ۳۰ رجوع شود ).

سطح مواد و مایعات را بازدید کرده و در صورت نیاز مقدار کسری آنها را تکمیل نمائید :

- روغن موتور

- مایع سیستم خنک کننده

- روغن ترمز

- مایع مخزن شیشه شوی جلو

- روغن پمپ فرمان هیدرولیک

- سوخت

امداد خودرو فارما

تلفن شبانه روزی: ۰۲۱-۸۸۸۶۲۰۸۵

FarmaSOS.com

## روشن کردن موتور

### تنظیم غربالک فرمان

۱ - برای تنظیم ارتفاع غربالک فرمان :

- دستگیره را فشار دهید تا از حالت قفل خارج شود.

- غربالک را به مقدار دلخواه به طرف بالا یا پایین حرکت دهید.

- پس از تنظیم ، دستگیره را بکشید تا قفل شود.

### باز کردن قفل فرمان

فرمان را به آرامی قدری حرکت داده ، کلید را داخل سوئیچ بچرخانید.

### سوئیچ موتور

دارای چهار وضعیت می باشد :

۱ - وضعیت : S سوئیچ بسته است .

۲ - وضعیت : A تجهیزات برقی وصل و مدار جرّقه قطع می باشد.

در این حالت چراغ اخطار شارژ باتری روشن می شود.

۳ - وضعیت : M راه اندازی موتور : مدار جرّقه باز است .

در این حالت چراغهای اخطار زیر روشن می شوند :

- کاهش فشار روغن موتور

- بالا رفتن دمای مایع سیستم خنک کننده

- شارژ باتری

- توقف اضطراری (stop)

- کاهش سطح روغن ترمز یا درگیر بودن ترمز دستی

- عیب یاب

۴ - وضعیت : D استارت زدن - به محض روشن شدن موتور ،

سوئیچ را رها کنید .

وقتی موتور روشن بشود چراغهای اخطار خاموش خواهند شد .  
تلفن شبانه روزی: ۰۸۵ ۲۰۸۵۲۰۸۵

FarmaSOS.com



ادراد خودرو پارسیا

تلفن شبانه روزی: ۰۲۱-۸۸۶۲۰۸۵

FarmaSOS.com

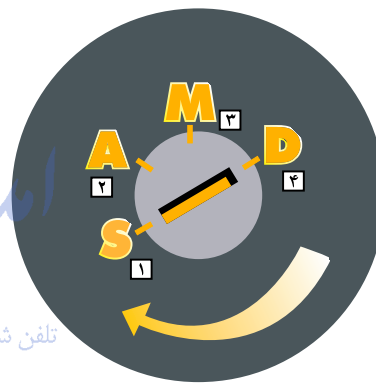

نمایی از قفل غربیلک

### توصیه های مفید

هرگز با موتور سرد به سرعت رانندگی نکنید.

هرگز در محیط بسته خودرو را روشن نگذارید.

در دمای زیر صفر، پدال کلاچ را در موقع استارت زدن کاملاً فشار

دهید تا موتور آسان تر روشن شود.

### ترمز دستی

۱- برای پایین آوردن دسته ترمز دستی، دگمه آن را فشار دهید.

### دسته دنده

۲- حالت های تعویض دنده روی سر دسته دنده ترسیم شده است.

دنده عقب فقط باید وقتی درگیر شود که خودرو کاملاً متوقف شده

و موتور در دور آرام باشد.

قبل از موعد سرویس اولیه (۱۵۰۰ تا ۲۵۰۰ کیلومتر) باید از رانندگی

با سرعت زیاد ( دور موتور بیش از حد ) اجتناب کرد.

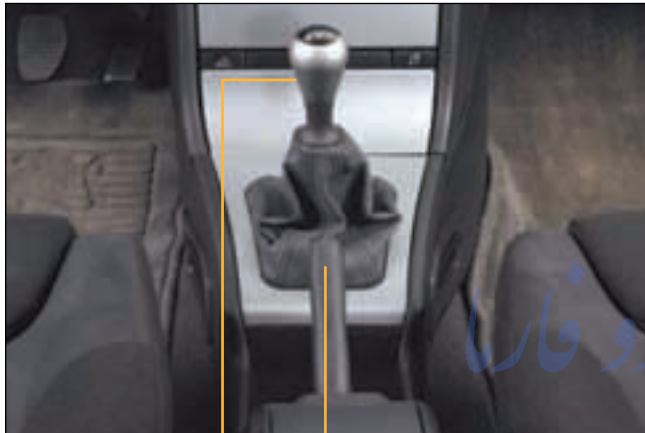

۲

۱

تلفن شبانه روزی: ۰۲۱-۸۸۸۶۲۰۸۵

FarmaSOS.com





## مراقبت‌های لازم هنگام رانندگی

### چراغ‌های اخطار

روشن شدن هر یک از چراغ‌های اخطار هنگام رانندگی به منزلهٔ نقص فنی خودرو است.

#### ۱- عیب یاب

این چراغ در هنگام بروز اشکال در سیستم انژکتور روشن خواهد شد.

- بروز اشکال در سیستم انژکتور یا

- بروز اشکال در سیستم جرقه زنی

#### ۲- کاهش فشار روغن موتور

این چراغ همزمان با چراغ اخطار توقف اضطراری (STOP) و چراغ اخطار بالا رفتن دمای مایع سیستم خنک کننده روشن شده و نشان دهندهٔ یکی از موارد زیر می باشد:

- کافی نبودن فشار روغن؛ یا

- کمبود روغن در سیستم روغن کاری

### ۳- شارژ باتری

روشن شدن این چراغ نشان دهندهٔ یکی از موارد زیر می باشد:

- شل بودن اتصالات کابل باتری یا استارت

- پاره بودن یا شل بودن تسمهٔ آلترناتور (دینام)

- اشکال فنی آلترناتور (دینام)

#### ۴- فرسایش لنت ترمز جلو

فرسایش لنت ترمز خیلی مهم بوده و به همین علت خطر آفرین نیز می باشد. در اسرع وقت لنت فرسوده را تعویض کنید.

#### ۵- کاهش سطح روغن ترمز یا درگیر بودن ترمز دستی

این چراغ نشان دهندهٔ هر یک از موارد زیر می باشد:

- ترمز دستی به طور کامل پایین آورده نشده است؛ یا

- سطح روغن ترمز در مخزن خیلی پایین است.

تلفن شبانه روزی: ۰۸۵۰۲۰۸۷۷۷۷۷۷۷۷  
FarmaSOS.com

در اینگونه موارد لازم است خودرو را متوقف کرده و در صورت نیاز کسری روغن را تکمیل فرمایید.

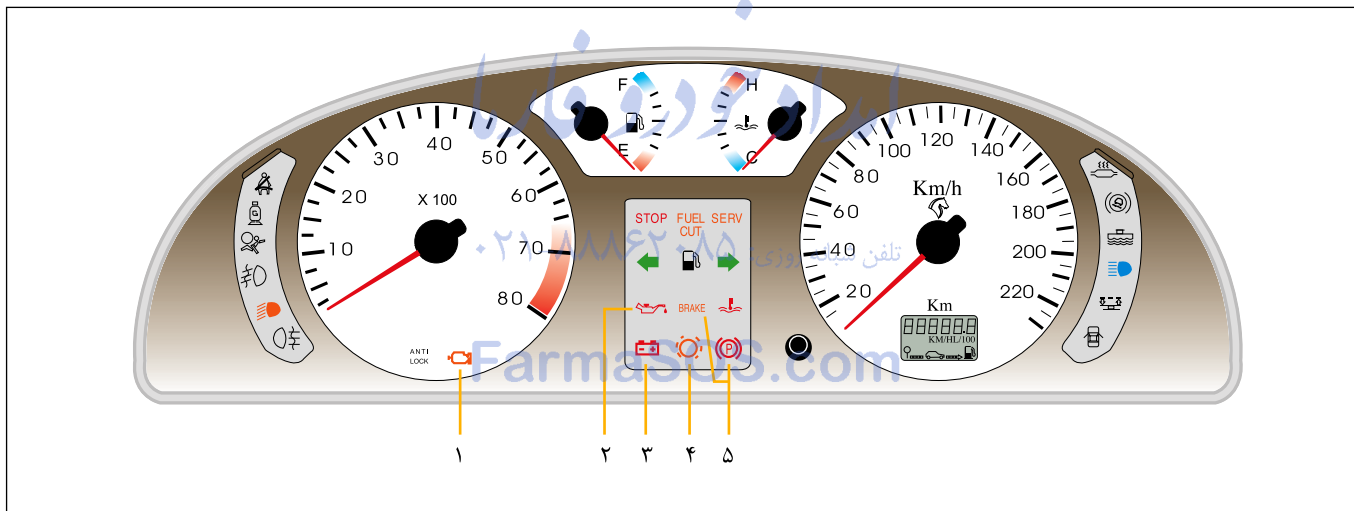
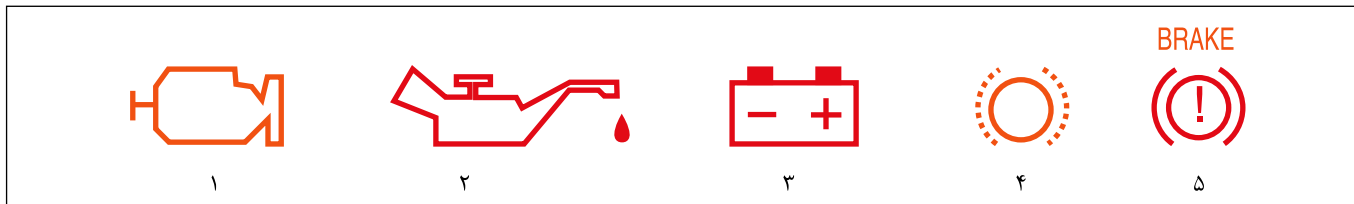

## مراقبتهای لازم هنگام رانندگی

### ۶ - کاهش سطح سوخت

این چراغ موقعی روشن می شود که سوخت داخل باک به کمتر از ۷ لیتر برسد. ظرفیت باک حدود ۷۰ لیتر است.

### ۷ - شاخص دمای مایع سیستم خنک کننده

عقربه نشانگر در دمای ۹۵ الی ۱۰۵ سانتیگراد دمای مناسب را نشان می دهد.

### ۸ - بالا رفتن دمای مایع سیستم خنک کننده

این چراغ همزمان با چراغ اخطار توقف اضطراری (stop) روشن می شود و نشان دهنده بالا رفتن دمای مایع در اثر یکی از اشکالات زیر می باشد:

- از کار افتادن پمپ برقی رادیاتور : فیوز را بازدید کرده و در صورت نیاز تعویض کنید.

- هرز رفتن (ریزش) مایع خنک کننده : سطح مایع را بازدید کنید.

- از کار افتادن پمپ آب

- شل بودن و یا افتادن تسمه پمپ

**لازم است سریعاً خودرو را متوقف کنید.**

### ۹ - توقف اضطراری (stop)

این چراغ همزمان با چراغهای اخطار کاهش سطح مایع خنک کننده ، کاهش فشار روغن ، روشن می شود که بلافاصله خودرو را متوقف کنید.

امداد خودرو فارما

۰۲۱-۸۸۸۶۲۰۸۵

FarmaSOS.com

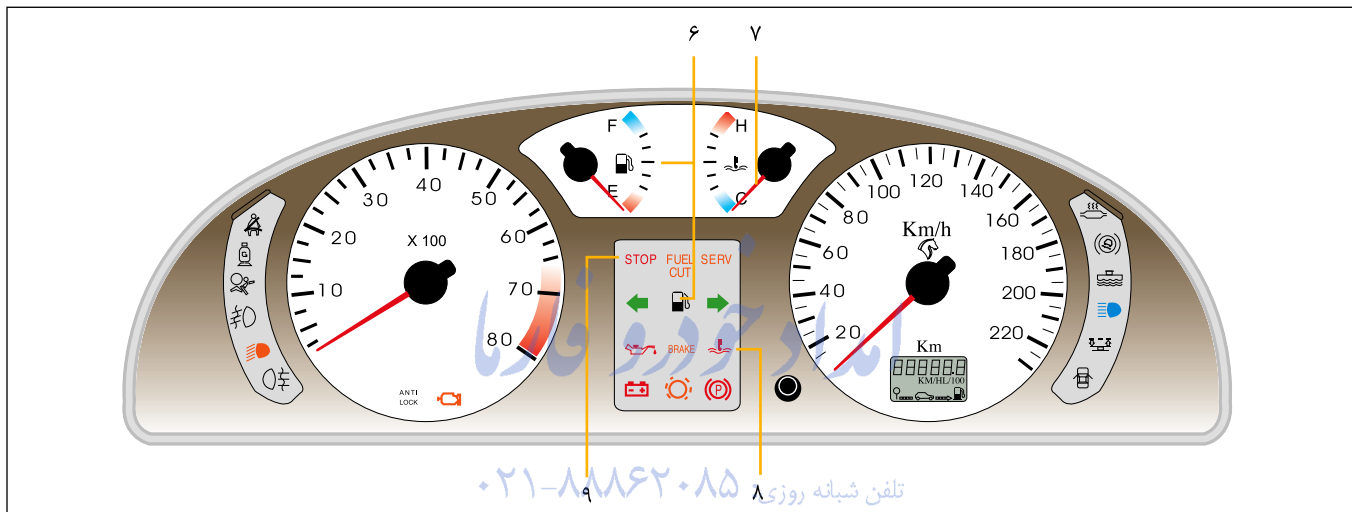

FarmaSOS.com



امداد خودرو فارما

تلفن شبانه روزی: ۰۲۱-۸۸۸۶۲۰۸۸

FarmaSOS.com

۹۲-۹۹

بازدیدهای منظم دوره ای

۱۰۱-۱۰۲

تایرها

۱۰۴-۱۰۵

تعویض چرخ

۱۰۶-۱۰۹

تعویض لامپ

۱۱۰-۱۱۳

فیوزها

۱۱۴-۱۱۵

نصب رادیو

۱۱۶-۱۱۷

شارژ باتری

۱۱۸-۱۱۹

صرفه جویی در مصرف سوخت

۱۲۱

تدابیر زمستانی

نگهداری تزئینات داخلی خودرو

۱۲۲

نگهداری بدنه خودرو

۱۲۳

کشیدن (بکسل کردن) خودرو

۱۲۵-۱۲۷

حمل بار و کاروان

## بازدیدهای منظم دوره ای

### ۱ - سطح روغن موتور

- سطح روغن موتور باید مرتباً بازدید شده و در بین دو فاصله تعویض روغن، مقدار کسری آن تکمیل شود. میانگین مصرف روغن در هر هزار کیلومتر حدود نیم لیتر می باشد.

- روغن موتور باید حداقل سالی یک بار تعویض گردد.  
- سطح روغن موتور، در حالی که خودرو در سطح همواری متوقف بوده و موتور نیز سرد می باشد، توسط میله بازدید روغن و با توجه به دو علامت حک شده روی آن به طور صحیح اندازه گیری می شود:

علامت a : حداکثر، علامت b : حداقل

### توصیه:

- از هرگونه تماس طولانی روغن سوخته با پوست بدن اجتناب شود.  
- روغن سوخته را در مجاری آب یا روی زمین نریزید.

- برای اطمینان از کارکرد صحیح و طولانی مدت موتور و سیستم کاهش آلودگی اگزوز، نباید هیچگونه مواد اضافی به روغن موتور افزود.

### ۲ - محل ریختن روغن موتور

۳ - انتخاب روغن: روغن موتور قابل استفاده در این خودرو:

Total Quartz 7000 یا

Total Quartz 5000 با درجه ۴۰ W ۱۰

### ۴ - فیلتر روغن

فیلتر روغن باید در فواصل معین تعویض شود.

تلفن شبانه روزی: ۰۲۱-۸۸۸۶۲۰۸۵

FarmaSOS.com



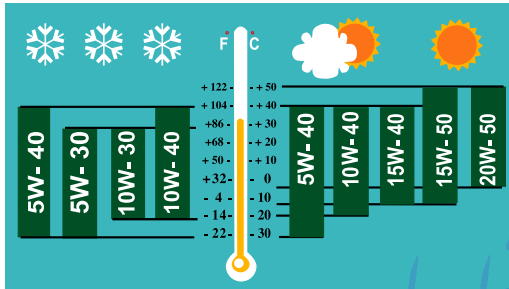

۳



۴

موتور L4  
JP4L4

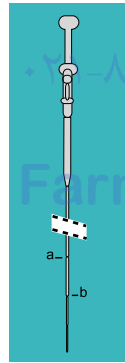

۱

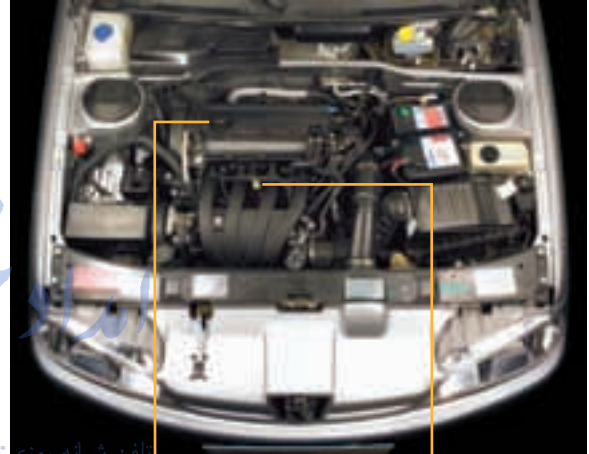

۲



۱

موتور L3  
XU7JPL3

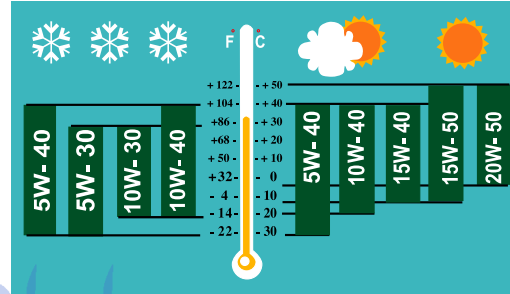
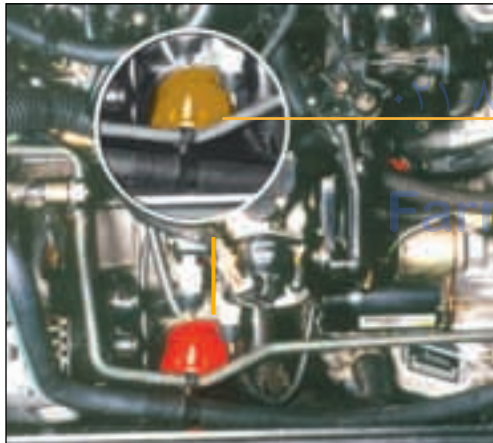
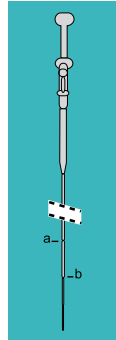

## بازدیدهای منظم دوره ای

- این سیستم مجهز به رادیاتور و دو فن الکتریکی می باشد که در درجه حرارت ۹۷ دور کند و در درجه حرارت ۱۰۵<sup>°C</sup> دور تند فن ها فعال می گردد - رادیاتور و منبع انبساط این سیستم بصورت یکپارچه بوده و عمل پر کردن و یا جبران کمبود آب سیستم از طریق در رادیاتور انجام می گیرد. - چراغ اخطار آب در درجه حرارت ۱۱۸<sup>°C</sup> روشن می شود.

### ۱ - ترمزها

- سطح روغن ترمز هیچ گاه نباید از خط حداقل (MIN) روی مخزن روغن پایین تر باشد.

- فقط روغن ترمزهای استاندارد و مورد تایید استفاده نمایید:

روغن ترمز سپند (DOT4) محصول فومن شیمی

PEUGEOT BENDIX 55

- در صورت ریزش و کاهش بیش از حد روغن فوراً به نمایندگی مجاز ایران خودرو مراجعه نمایید.

برای اطمینان از کارکرد صحیح و طولانی مدت سیستم ترمز باید روغن ترمز را در فواصل معین تعویض کرد.

### ۲ - سیستم خنک کننده

- همیشه از مایع خنک کننده تایید شده و مجاز استفاده کنید. در مواقع اضطراری چنانچه تأمین فوری آن ممکن نبود از آب خالص و بدون املاح استفاده شود و در اسرع وقت باید میزان درصد ضد یخ محلول توسط نمایندگی مجاز بررسی شود.

چنانچه موتور گرم شده باشد دمای مایع خنک کننده با پنکه برقی تنظیم می شود. نظر به اینکه پنکه خنک کننده بعد از خاموش کردن موتور، مدتی کار می کند؛ بعلاوه سیستم خنک کننده نیز تحت فشار می باشد لذا حداقل تا یک ساعت بعد از خاموش کردن موتور از انجام هر نوع کار در محفظه موتور خودداری کنید.

**توجه:** چنانچه هر قطعه ای از سیستم خنک کننده (بغیر از در رادیاتور) باز شود، بایستی عمل هواگیری مجدداً توسط نمایندگی مجاز مطابق دستور العمل انجام پذیرد.

### ۳ - باتری

- در زمستان مراقب باشید که باتری کاملاً شارژ شده باشد. - در تابستان (دمای بیش از ۳۰ درجه سانتیگراد) و یا در صورت استفاده زیاد از خودرو همیشه سطح مایع تمامی خانه های باتری را بازدید نموده و در صورت نیاز کسری آن را با آب مقطر تکمیل کنید. - برای شارژ کردن باتری از دستگاه شارژ مناسب استفاده کنید. - باتری ها بسیار قابل اشتعال هستند؛ لذا باید از جرقه یا شعله آتش دور باشند و گرنه خطر انفجار باتری وجود خواهد داشت.

### ۴ - سوئیچ ایمنی

در اثر شدت ضربه وارده به خودرو، سوئیچ ایمنی غیر فعال گردیده و باعث قطع سوخت از پمپ بنزین برقی و قطع سنسور دور موتور و نیز قطع برق کوئل می گردد تا از آتش سوزی احتمالی خودرو جلوگیری شود و با فشار مجدد دگمه به سمت داخل، سیستم فعال خواهد شد.

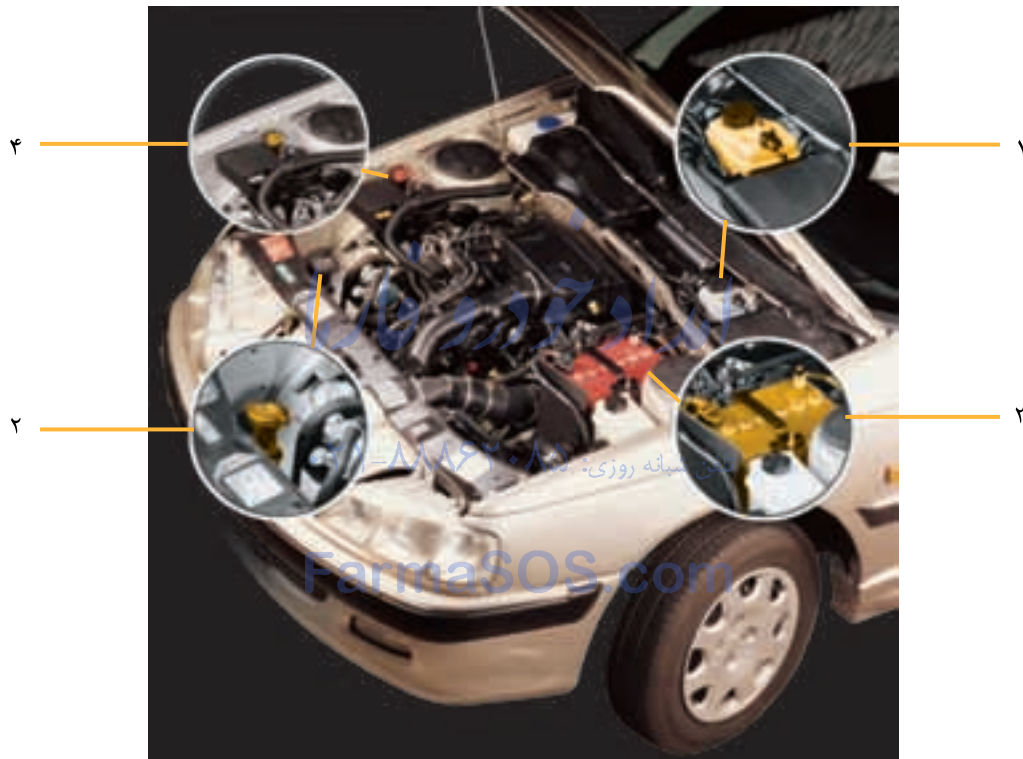

موتور XU7JPL3 - L3

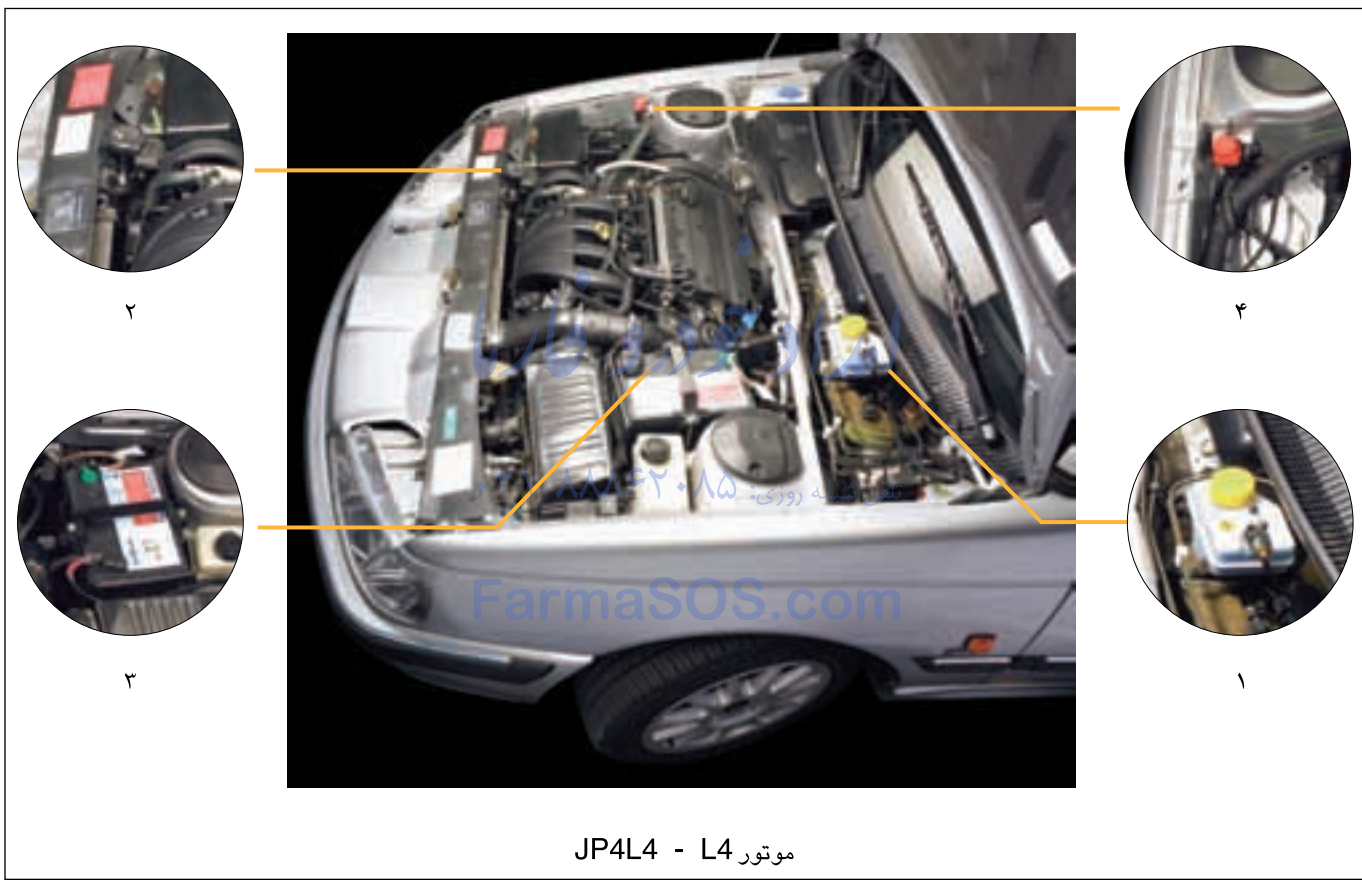

موتور L4 - JP4L4

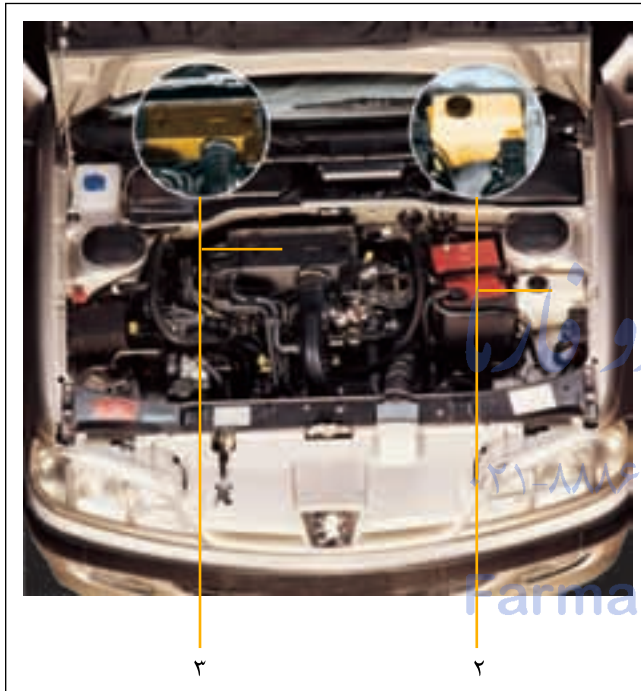

موتور XU7JPL3 - L3

### بازدیدهای منظم دوره ای

#### گیربکس معمولی

۱- نیازی به تعویض روغن ندارد. فقط سطح روغن را بازدید کنید.

#### ۲- مخزن روغن فرمان هیدرولیک

سطح روغن هیچگاه نباید از علامت حداقل (MIN) در روی مخزن پایین تر باشد؛ بلکه باید تا نزدیک علامت حداکثر (MAX)، در مخزن روغن وجود داشته باشد.

#### ۳- فیلتر هوا

فیلتر هوا را در فواصل معین تعویض کنید. چنانچه خودرو در محیط دارای گرد و غبار مورد استفاده قرار می گیرد فواصل تعویض فیلتر را به نصف کاهش دهید.

امداد خودرو فارما  
تلفن شبانه روزی: ۰۲۱-۸۸۷۴۲۰۸۵  
FarmaSOS.com





موتور L4 - JP4L4





## تایرها

### فشار باد تایرها

فشار باد تایرها را باید هنگامی که تایر سرد است اندازه گیری کرد؛ چرا که تایرها ی گرم دارای فشار باد اضافی می باشند. هیچ گاه فشار باد اضافی تایر گرم را خالی نکنید. برای اطلاع از میزان صحیح فشار باد تایرها به برجسب داخل در سمت راننده مراجعه نمایید.

فشار صحیح باد تایرها نتایج زیر را در بر دارد:

– تسلط بیشتر در راندن خودرو  
– فرمان نرمتر و دقیق تر در حرکت و پیچیدن خودرو

– صرفه جویی در مصرف سوخت ؛ کمترین تغییر در شکل تایرها، اصطکاک چرخشی در جاده را افزایش می دهد.

– دوام بیشتر تایر

– کمبود باد تایرها بر اصطکاک چرخشی تایر افزوده و مقدار مصرف سوخت را بالا می برد.

## شاخص فرسودگی

در بعضی تایرها علامت فرسودگی در زیر آج تایر قرار داده شده است که پس از ساییدگی تایر مشهود می گردد. در این حالت لازم است تایر تعویض شود.

### تایرهای بدون تیوپ

این گونه تایرها همیشه باید روی رینگهای بدون برآمدگی (FH) ، مجهز به سوزنهای مخصوص نصب شوند. تحت هیچ شرایطی نباید آنها را بدون تیوپ روی رینگهای معمولی نصب کرد. چنانچه تایرهای بدون تیوپ ، تعمیر یا تعویض شوند ، توصیه می گردد که سوزن آن نیز تعویض شود.

۰۲۱-۸۸۶۲۰۸۵  
FarmaSOS.com





### اخطار :

**تایر کم باد :** خطر دو پوستگی یا جدا شدن آج وجود دارد که منجر به خالی شدن و یا ترکیدن تایر می شود. چنانچه باد تایرها کم باشد فشار خیلی زیادی به آنها وارد آمده و بیش از حد گرم خواهند شد. **برخورد با جدول خیابان :** خطر تغییر شکل ، بریدگی یا برآمدگی روکش تایر وجود دارد که تدریجاً به مقدار آن افزوده شده و موجب خالی شدن سریع باد یا ترکیدن تایر می گردد.

**افتادن در گودال :** خطر تغییر شکل رینگ و یا صدمه دیدن تایر وجود دارد.

چنین ضربه هایی اغلب باعث بریدگی جداره داخلی تایر می شود که از بیرون قابل رویت نبوده و مقدار آن با پیمودن مسافت، توسعه یافته و منجر به پارگی روکش می گردد؛ پارگی روکش باعث ساییدگی غیر عادی آج در یک قسمت از تایر می شود و ممکن است به خالی شدن سریع باد بیانجامد.

## تعویض چرخ

خودرو را در محلی سفت و هموار متوقف کنید و در حالی که ترمز دستی کشیده شده و دسته دنده را در وضعیت دنده یک یا عقب قرار داده اید اقدام به تعویض چرخ نمایید.

### تعویض چرخ زاپاس:

- ۱- ابتدا موکت محل چرخ زاپاس در داخل صندوق عقب را بلند نموده و مطابق شکل بر روی لبه صندوق عقب قرار دهید.
- ۲- سپس کمر بند را باز نمائید.
- ۳- باز نمودن چرخ زاپاس:

خارج نمودن آچار چرخ، جک، از روی فوم چرخ زاپاس

خارج نمودن چرخ زاپاس از داخل صندوق عقب تلفن شبانه روزی: ۰۲۱-۸۸۸۶۲۰۸۵

۳- باز کردن چرخ

### باز کردن چرخ

- پیچهای رینگ را شل کنید.
- سر جک را در محل مخصوص جک زدن، سمت چرخ مورد نظر قرار داده و بالا ببرید؛ سپس پیچهای چرخ را کاملاً باز کنید و چرخ را بیرون بیاورید.

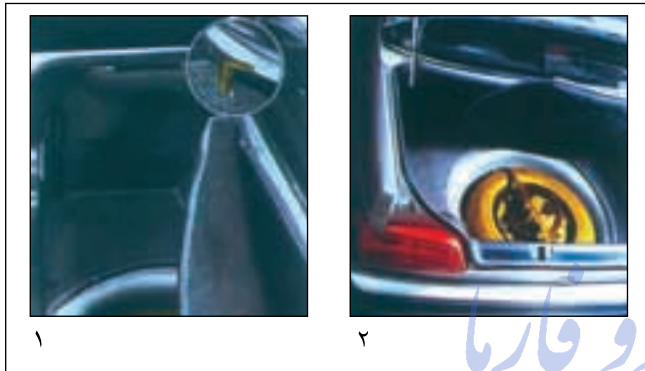

۱

۲

امداد خودرو فارما

FarmaSOS.com

## جاذدن چرخ زاپاس

- جهت نصب سریع و راحت چرخ، ابتدا میله پیچ مانند را جهت هدایت چرخ در یکی از سوراخ های محل نصب چرخ قرار دهید.
- چرخ زاپاس را جا بزنید و تا آنجا که ممکن است با دست پیچهای چرخ را سفت کنید. (میله پیچ مانند را از محل خود خارج کنید)
- جک را پایین بیاورید و از زیر خودرو خارج کنید.
- پیچهای چرخ را به صورت ضربدری با آچار چرخ کاملاً سفت کنید.
- چرخ پنچر شده را در محل زاپاس چرخ در داخل صندوق عقب قرار دهید.
- جک، آچار چرخ و آچار قالباق را بر روی فوم گذارده و با کمر بند زاپاس، چرخ را ببندید.

### اخطار

ممکن است فشار باد تایر زاپاس تنظیم نباشد؛ با احتیاط و آرام رانندگی کرده و هر چه زودتر مقدار باد آن را بازدید نمایید. همچنین واریسی کنید که پیچهای چرخ به طور صحیح بسته شده و کاملاً سفت باشند.

- خیلی زود چرخ پنچر شده را تعمیر کنید تا در صورت احتیاج بتوانید روی خودرو نصب نمایید.





## تعویض لامپ

### چراغهای جلو

#### ۱- مجموعه چراغ جلو :

جهت بازکردن چراغهای جلو ، لازم است تا ابتدا نسبت به باز کردن سپر جلو و جلو پنجره اقدام نموده ، سپس با باز کردن پیچهای نصب چراغ به سینی جا چراغی نسبت به تعویض چراغ جلو اقدام گردد.

#### ۲- لامپ چراغهای جلو :

درپوشهای پلاستیکی پشت چراغ را در جهت خلاف عقربه های ساعت تا مرحله جدا شدن بچرخانید سپس لامپ را تعویض نمائید.

#### ۳- لامپهای کوچک ۵ وات

۴- لامپهای چراغهای بزرگ، نور پائین  $H7 = ۵۵$  وات

۵- لامپهای چراغهای بزرگ، نور بالا  $H7 = ۵۵$  وات

#### ۶- چراغهای راهنمای جلو :

برای تعویض لامپ راهنما بایستی ابتدا :مجموعه چراغ جلو ( مطابق بند ۱) از خودرو باز شود ، سپس به تعویض لامپ اقدام گردد.

#### لامپ راهنما ۲۱ وات

#### ۷- چراغهای راهنمای روی گلگیر :

برای تعویض ابتدا چراغ راهنما را چرخانده و از محل خود خارج نمائید، سپس قسمت انتهائی چراغ را در جهت خلاف عقربه ساعت بچرخانید تا پایه لامپ خارج شود سپس لامپ را تعویض نمائید.

- لامپ راهنما روی گلگیر  $T8 . 4 = ۴$  وات ، ۱۲ ولت

#### ۸- لامپهای مه شکن روی سپر :

سوکت آبی رنگ چراغ مه شکن را خارج نمائید.

لامپ چراغ را تعویض نمائید.

لامپ مه شکن جلو  $H1 = ۵۵$  وات ، ۱۲ ولت

#### ۹- پیچ تنظیم چراغهای جلو

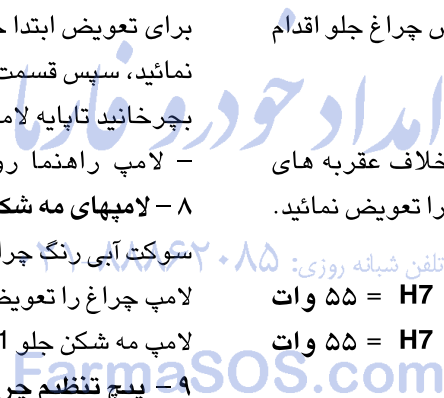

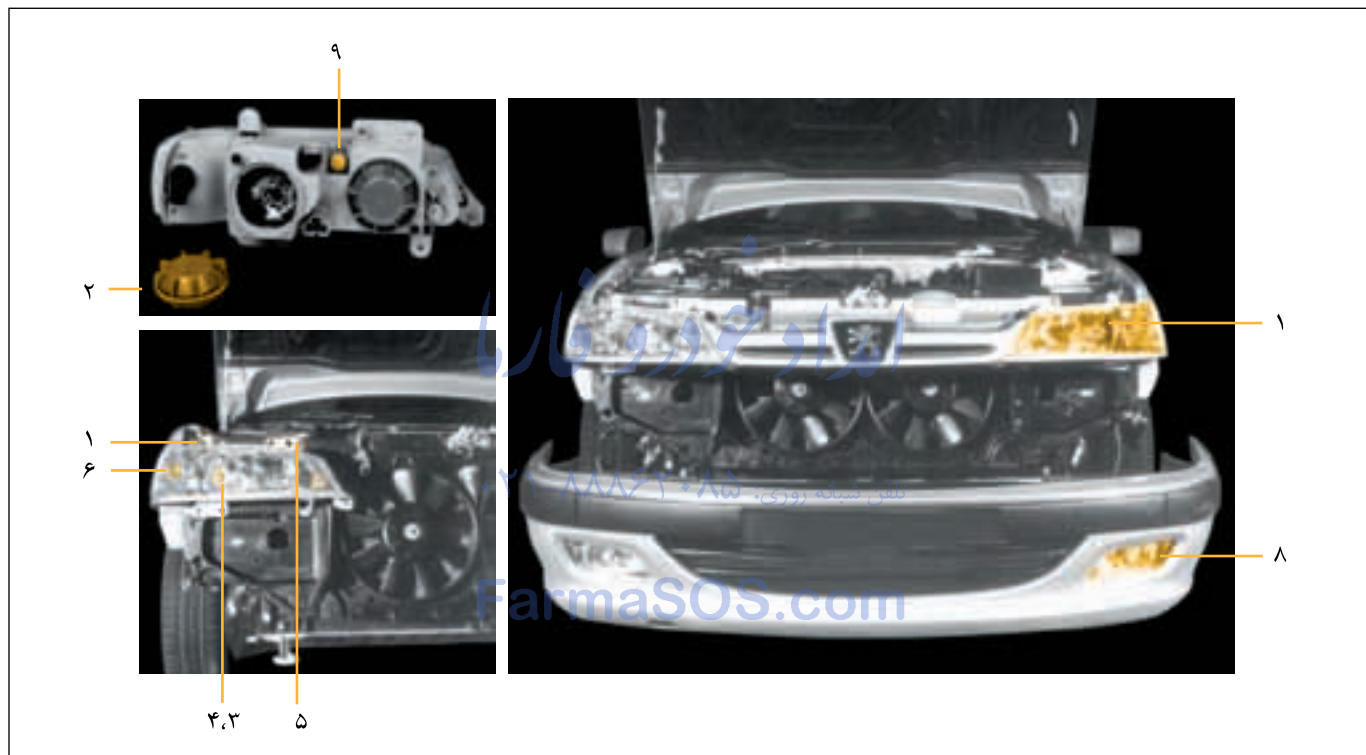

**۱۰- تعویض مجموعه چراغهای عقب:**

- قاب تزئینی جاچراغی عقب از داخل صندوق عقب باز شود.
- مهره نگهدارنده قاب چراغ راهنمای عقب باز و مجموعه چراغ تعویض گردد.

**تعویض لامپهای چراغهای عقب**

- مهره نگهدارنده چراغ عقب از داخل صندوق عقب را باز نموده
- و قاب چراغ عقب را بیرون کشیده و لامپهای راهنما را تعویض نمائید.

امداد خودرو فارما

تلفن شبانه روزی: ۰۲۱-۸۸۸۶۲۰۸۵

FarmaSOS.com



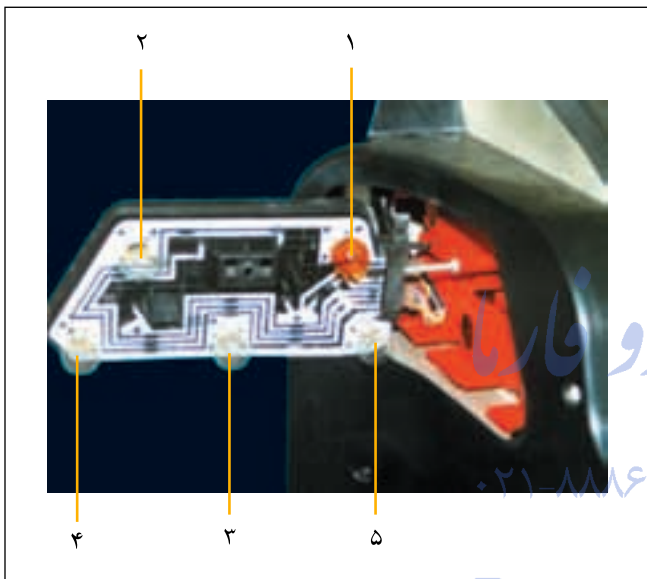

## تعویض لامپ

### چراغهای راهنمای عقب

- ۱- لامپ چراغ راهنما: ۲۱ وات
- ۲- لامپ چراغ دنده عقب: ۲۱ وات
- ۳- طلق انعکاس نور- لامپ چراغ کوچک: ۵ وات
- ۴- لامپ چراغ مه شکن عقب: ۲۱ وات
- ۵- لامپ چراغ ترمز: ۲۱ وات

کلیه لامپهای عقب از داخل صندوق عقب تعویض می شوند. برای جدا کردن قاب لامپ، ابتدا مهره روی قاب را باز نموده و سپس لامپ سوخته را تعویض نمایید.

- ۷- لامپ چراغ نمره: (۵ وات)

درپوش پلاستیکی لامپ را باز کنید و سپس لامپ سوخته را تعویض نمایید.

توصیه می شود یک دست لامپ و فیوز مورد نیاز یدکی را همیشه در خودرو همراه داشته باشید.

## فیوزها

### جعبه فیوز

جعبه فیوز، زیر داشبورد در قسمت چپ راننده قرار دارد و در آن شش عدد فیوز بدکی و همچنین گیره مخصوص تعویض فیوز قرار داده شده است.

برای بازکردن، در جعبه فیوز را به طرف جلو بکشید.

۱ - F1 ۱۰ آمپر: رادیو پخش (تغذیه بعد از سویچ)

F1A ۱۰ آمپر: رادیو پخش (تغذیه مستقیم از باطری)

۲ - F2 ۵ آمپر: درجه آب جلو آمپر - جعبه کنترل کولر و بخاری

۳ - F3 ۱۵ آمپر: فن موتور (دور تند)

۴ - F4 ۱۰ آمپر: بوق اخطار روشن ماندن چراغها - لامپ کوچک عقب

سمت راست

۵ - F5 ۱۵ آمپر: جعبه کنترل سیستم خنک کننده - رله قطع کمپرسور

- کلید کولر - رله فن - کلید سه کاره - رله کنترل بخاری

- موتور دریچه چرخش هوا - جعبه کنترل و بخاری

۶ - F6 : فیوزی در این محل نصب نیست

۷ - F7 ۲۰ آمپر: بوق

۸ - F8 : مدار اتصال کوتاه (مدار تغذیه فیوزهای F15 , F25 )

۹ - F9 ۵ آمپر: لامپ کوچک عقب سمت چپ - چراغ نمره عقب - چراغهای

کوچک جلو

۱۰ - F10 ۳۰ آمپر: شیشه بالابر برقی درهای عقب

۱۱ - F11 : فیوزی در این محل نیست.

۱۲ - F12 ۱۰ آمپر: چراغ دنده عقب - چراغهای اخطار جلو آمپر - دور سنج

- آمپر بنزین

۱۳ - F13 : فیوزی در این محل نصب نیست.

۱۴ - F14 ۳۰ آمپر: این فیوز در پژو پارس استفاده ندارد.

۱۵ - F15 ۳۰ آمپر: جعبه کنترل قفل مرکزی - لامپ سقف (جلو و عقب)

- لامپ صندوق عقب

۱۶ - F16 ۲۰ آمپر: فندک (تغذیه مستقیم از باطری)

F16A ۲۰ آمپر: فندک (تغذیه بعد از سویچ)

توضیح: فیوزهای برق برای همه مدل‌های پژو در نظر گرفته شده اند ولی احتمال دارد تعدادی از آنها در برخی مدلها مورد مصرف نداشته باشد.

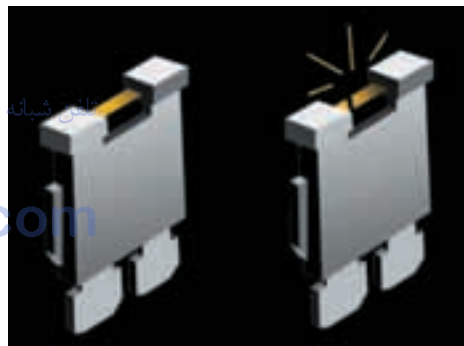
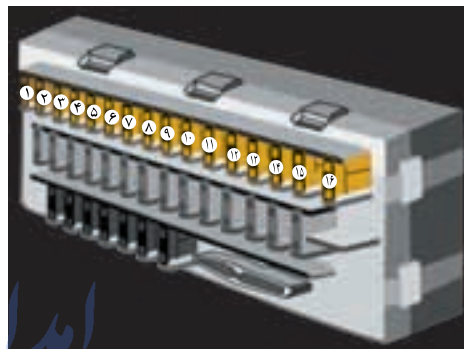

تلفن شبانه روزی: ۰۲۱-۸۸۸۶۲۰۸۵

FarmaSOS.com

## فیوزها

- ۲۸- F28 ۱۵ آمپر جلو آمپر - ساعت دیجیتال - چراغهای خطر
- ۲۹- F29 ۳۰ آمپر شیشه بالا برقی درهای جلو
- ۳۰- F30 ۱۵ آمپر چراغ نقشه خوانی - چراغ جعبه داشبورد - چراغهای راهنما - آینه های برقی - جعبه کنترل شیشه بالا برقی درهای جلو - رله شیشه بالا برقی درهای عقب
- ۳۱- فیوز های یدکی
- فیوزهای داخل محفظه موتور
- ۳۲- F32 ۳۰ آمپر فن موتور
- ۳۳- F33 ۳۰ آمپر فن موتور
- ۳۴- F34 ۳۰ آمپر فیوز یدکی
- ۳۵- F35 ۳۰ آمپر فیوز یدکی
- ۳۶- F36 مدار اتصال کوتاه - تغذیه جعبه فیوز و سوئیچ
- ۳۷- F37 مدار اتصال کوتاه - تغذیه جعبه فیوز
- ۱۷- F17 ۱۰ آمپر حافظه رادیو
- ۱۸- F18 ۱۰ آمپر چراغهای مه شکن عقب
- ۱۹- F19 ۱۰ آمپر روشنایی پانل بخاری - روشنایی جلو آمپر - روشنایی رادیو روشنایی کلیدهای داشبورد
- ۲۰- F20 ۳۰ آمپر این فیوز در پژو پارس کاربردی ندارد
- ۲۱- F21 ۳۰ آمپر فن بخاری
- ۲۲- F22 ۲۰ آمپر این فیوز در پژو پارس کاربردی ندارد
- ۲۳- F23 ۱۵ آمپر رله گرمکن شیشه عقب
- ۲۴- F24 ۳۰ آمپر موتور برف پاک کن - رله برف پاک کن - پمپ شیشه شوی
- ۲۵- F25 ۱۰ آمپر ساعت - جعبه کنترل سیستم خنک کننده فن شبانه روزی: ۰۸۵-۲۸۸۳۲۰۸۵
- ۲۶- F26 ۱۵ آمپر کلید چراغهای اعلام خطر (فلاشر)
- ۲۷- F27 ۳۰ آمپر گرمکن شیشه عقب

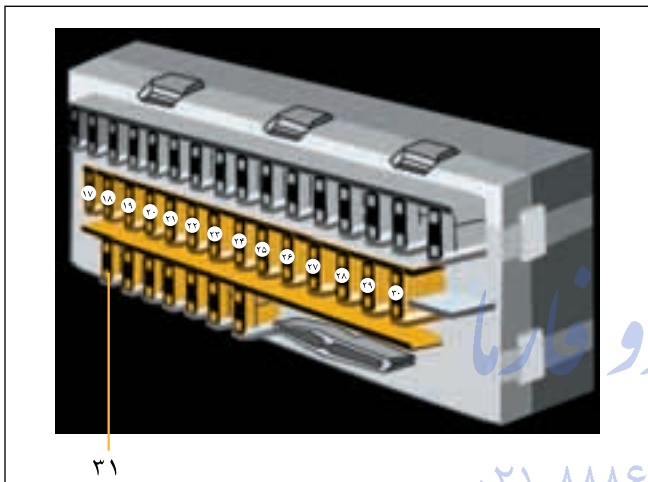

تلفن شبانه روزی: ۰۲۱ ۸۸۸۶۲۰۸۵

FarmaSOS.com

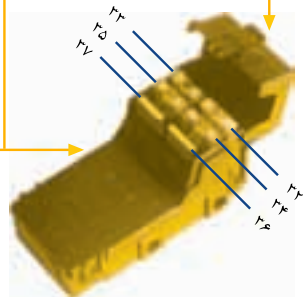

## نصب رادیو

### درپوش محافظ رادیو

بازکردن: کلید مربوطه را فشار دهید و درپوش را بالا بکشید.

بستن: قسمت پایین درپوش را فشار دهید و در جای خود قفل کنید.

### تجهیزات خودرو برای نصب رادیو

- آنتن سقفی

- سیم آنتن

- پارازیت گیر

- تغذیه برق بلندگوهای عقب

- دو عدد فیش ۸ راهی

## سیم کشی فیش ۸ راهی

### فیش A:

۱- یدکی

۲- یدکی

۳- یدکی

۴- اتصال مثبت باتری

۵- آنتن برقی

۶- اتصال مثبت لامپ کوچک

۷- اتصال مثبت تجهیزات برقی

۸- اتصال منفی بدنه

تلفن شبانه روزی: ۰۸۵۲۰۸۵ - فیش B: ۰۲۱

۱- اتصال مثبت بلندگوی عقب سمت راست

۲- اتصال منفی بلندگوی عقب سمت راست

۳- اتصال مثبت بلندگوی جلو سمت راست

۴- اتصال منفی بلندگوی جلو سمت راست

۵- اتصال مثبت بلندگوی جلو سمت چپ

۶- اتصال منفی بلندگوی جلو سمت چپ

۷- اتصال مثبت بلندگوی عقب سمت چپ

۸- اتصال منفی بلندگوی عقب سمت چپ

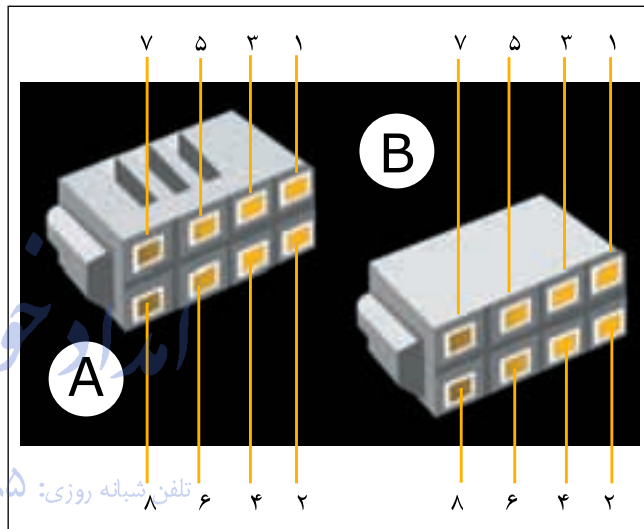

FarmaSOS.com

## شارژ باتری

### با دستگاه شارژ باتری

- برای پیاده کردن باتری، ابتدا کابل منفی را جدا کنید.

- برای نصب باتری، ابتدا کابل مثبت را وصل کنید.

- برای به کار انداختن دستگاه شارژ باتری، مندرجات راهنمای مصرف آن را ملاحظه کنید.

- واریسی کنید که قطبهای باتری و بست کابلهای باتری تمیز باشند. در صورت نیاز آنها را باز کرده و سولفات‌ه روی کابلها را کاملاً تمیز کنید.

- زمانی که موتور روشن است نباید کابلها را از باتری جدا کرد.

- بدون باز کردن کابلها هرگز اقدام به شارژ باتری نکنید. شماره تماس: ۰۲۱-۸۸۸۶۲۰۸۵

- زمانی که خودرو برای مدت طولانی (یک ماه یا بیشتر) مورد

استفاده قرار نمی گیرد کابلهای باتری را جدا کنید.

FarmaSOS.com



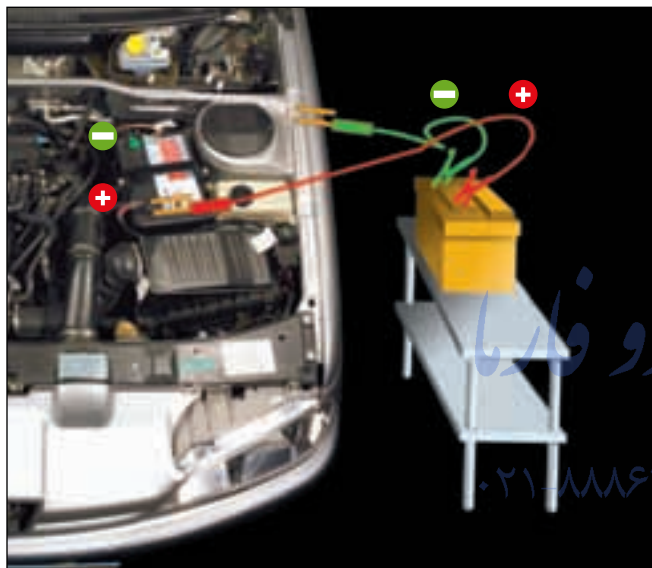

### روشن کردن با باتری کمکی

برای روشن کردن خودرویی که باتری آن خراب است می توان از یک باتری کمکی با همان ولتاژ (۱۲ ولت) استفاده کرد. برای این منظور کابلها را به روش زیر اتصال دهید:

- کابل قرمز به قطبهای مثبت دو باتری

- یک سر کابل سبز یا سیاه به قطب منفی باتری کمکی

- سر دیگر کابل سبز یا سیاه به بدنه خودرو و در حد امکان دور از باتری

شارژ کردن

استارت بزنید و موتور را روشن کنید. مدتی صبر کنید تا موتور در

دور آرام قرار بگیرد؛ سپس کابلها را جدا کنید. تلفن شبانه روزی: ۰۲۱-۸۸۸۶۲۰۸۵

FarmaSOS E.C.U

توجه : در صورت قطع یا تعویض باتری و E.C.U موتور خودرو باید در یکی از نمایندگیهای مجاز ایران خودرو با دستگاه مربوطه مجدداً تنظیم گردد.

### صرفه جویی در مصرف سوخت

چهار عامل اصلی مؤثر در مصرف سوخت :

#### ۱- وضعیت مکانیکی موتور

**دور آرام موتور :** دور آرام موتور نباید بیش از اندازه مجاز باشد.  
**فیلتر هوا :** فیلتر هوای کثیف و مسدود شده از بازدهی موتور می کاهد. فیلتر هوا در فواصل تعیین شده تعویض کنید.

**۲- سیستم سوخت رسانی:** سیستم انژکتور و پمپ بنزین را از نظر نشتی و ارسی کنید.

**بنزین:** کیفیت بنزین نه تنها در مصرف سوخت تأثیر دارد، بلکه در دراز مدت بر شرایط مکانیکی و عملکرد خودروی شما نیز تأثیر خواهد داشت.

### ۳- وضعیت خودرو

**فشار باد تایر :** کم بودن فشار باد تایر به میزان ۳ درصد بر مصرف سوخت می افزاید.

**حمل بار :** حمل ۱۰۰ کیلوگرم بار در داخل شهر ۳ درصد مصرف سوخت را بالا می برد.

**۴- مقاومت در برابر باد :** رانندگی با خودروی دارای باربند خالی به میزان ۱۰ درصد بر مصرف سوخت می افزاید لذا به محض اتمام استفاده ، باربند و بادشکن روی کاروان و نیز آینه های آن را باز کنید. هنگام رانندگی از پایین کشیدن شیشه ها اجتناب کرده؛ بهتر است از شبکه های تهویه استفاده نمایید.

توجه : بنزین قابل استفاده در موتورهای XU7JP4/L4 و XU7JPL3 بنزین بدون سرب سوپر با اکتان ۹۵ می باشد.

تلفن شبانه روزی: ۰۸۵ ۲۱ ۸۸۸۴۲۰۸۵

FarmaSOS.com

## صرفه جویی در مصرف سوخت

### - رانندگی

**شروع حرکت :** به محض روشن کردن موتور نباید با سرعت برانید. به آرامی رانندگی کنید. موتور را در حالت توقف، گرم نکنید بلکه چند کیلومتر اولیه را با سرعت متوسط برانید تا موتور گرم شود.

**دور موتور :** رانندگی با دور موتور خیلی بالا و یا خیلی پایین بر مصرف سوخت می افزاید. برای اجتناب از بالا رفتن بیهوده دور موتور، سریعاً از دنده بالاتر استفاده کنید. همیشه از دنده مناسب با وضعیت جاده و شرایط رانندگی آرام استفاده نمایید. از شتاب گرفتن ناگهانی اجتناب کنید.

**توجه:** برای جلوگیری از بالا رفتن بیشتر از اندازه دور موتور، در دور بالاتر از ۶۵۰۰، تزریق سوخت به موتور قطع می گردد.

قبل از کم شدن سرعت در سربالایی و پیش از سبقت و شتاب گرفتن به دنده پایین تر بروید (بخصوص از دنده ۵).

تجهیزات الکتریکی : فقط در صورت نیاز از تجهیزات برقی استفاده کنید. گرمکن شیشه عقب برای رفع بخار گرفتگی و یخ زدگی شیشه ها به میزان ده درصد بر مصرف سوخت می افزاید.

### - وضعیت جاده و آب و هوا

مسیرهای کوتاه : سرد بودن موتور در ۵ کیلومتر اولیه رانندگی به میزان ۲۵ درصد بر مقدار سوخت می افزاید.

**جاده های پر پیچ و خم یا ناهموار:** رانندگی در چنین جاده هایی ۱۰ درصد بر مصرف سوخت خواهد افزود.

باد : وجود باد در موقع رانندگی مصرف سوخت را افزایش می دهد. در چنین مواقعی سرعت خودرو را کم کنید.

### مصرف سوخت موتور XU7JPL3

میانگین مصرف (داخل و خارج شهر) استاندارد ECE R101	۹/۱ لیتر در ۱۰۰ کیلومتر
سرعت ثابت ۹۰ کیلومتر در ساعت استاندارد ECE R84	۷/۵ لیتر در ۱۰۰ کیلومتر
سرعت ثابت ۱۲۰ کیلومتر در ساعت استاندارد ECE R84	۱۰/۲ لیتر در ۱۰۰ کیلومتر

مصرف بهینه سوخت با سرعت ۹۰ کیلومتر در ساعت می باشد.

مصرف سوخت در موتورهای XU7JP4/L4، حداکثر تا میزان ۱۰٪ نسبت به جدول فوق کاهش می یابد.

## تدابیر زمستانی

تایرها

**تایرهای زمستانی:** اگر از خودرو در شرایط سخت زمستانی مانند جاده های برفی و یخ بندان استفاده می کنید برای انتخاب تجهیزات مورد نیاز با توجه به شرایط ، با نمایندگی مجاز ایران خودرو مشورت نمایید.  
**تایرهای چهار فصل:** برای اینکه در شرایط آب و هوای خوب ، بتوان سرعت بیشتری داشت باید هر چهار چرخ خودرو به تایرهای چهار فصل مجهز شوند تا تعادل خودرو بهتر حفظ گردد.

**زنجیر چرخ:** در یژو پرشیا ، زنجیر چرخ را باید روی چرخهای جلو نصب کرد.

## موتور

**باتری:** خصوصاً در زمستان از شارژ بودن باتری اطمینان حاصل کنید.  
**سیستم خنک کننده:** در سیستم خنک کننده خودروی شما از مایع خنک کننده ای استفاده شده که قادر است مقاومت در برابر یخ زدگی و یا خوردگی شیمیایی داخل سیستم را تضمین نماید. این مایع که باید در چهار فصل سال داخل سیستم وجود داشته باشد، تا دمای ۰-۳ سانتیگراد در مقابل انجماد مقاوم می باشد.  
 در هر حال می توان سیستم را تا سرمای ۳۵ درجه سانتیگراد زیر صفر محافظت نمود که در این صورت باید با نمایندگی مجاز مشورت گردد.

**توجه:** تعویض مایع سیستم خنک کننده هر دو سال یک بار ضروری است.

## ایمنی حرکت خودرو

**ترمز دستی:** در سرمای شدید و یخ بندان از ترمز دستی برای توقف طولانی خودرو استفاده نکنید ؛ در چنین شرایطی جلوی چرخها را به وسیله ای مسدود کنید و یا خودرو را در دنده یک یا دنده عقب قرار دهید.  
**چراغها و راهنما:** چراغهای جلو و سایر چراغها باید همیشه تمیز باشند.

## تجهیزات داخل و بیرون خودرو

**قفل ها و نوار لاستیکی دور درها:** از کمی روغن گرافیت برای روغن کاری قفلها استفاده کنید و نوار لاستیکی دور درها را با پارافین چرب کنید.

**دریچه ورودی هوا به داخل خودرو:** مراقب باشید که شبکه بیرونی ورودی هوا (پایین شیشه جلو) توسط برف، یخ یا برگ به هیچ وجه مسدود نشود.

**برف پاک کن شیشه جلو:** قبل از به کار انداختن برف پاک کن ، یخ روی شیشه را پاک کنید.

**شیشه شوی جلو:** برای جلوگیری از یخ زدگی مایع داخل مخزن ، مقداری ضدیخ به محلول شیشه شوی اضافه کنید.

**بدنه:** در پایان زمستان ، خودرو را کاملاً بشویید و نسبت به شستشوی قسمت تحتانی و زیر گلگیرها توجه بیشتری بنمایید.

## نگهداری تزئینات داخلی خودرو

### نظافت

قسمتهای پارچه ای : خشک شویی شوند.

قسمتهای مشمعی : برای تمییز کردن روکش داشبورد، روکش داخلی درها و سقف فقط از آب صابون ولرم یا الکل صنعتی استفاده شود و به هیچ وجه استفاده از بنزین توصیه نمی گردد.

قسمتهای چوبی : فقط از آب صابون استفاده شود و از مصرف هرگونه مواد تمییز کننده حاوی الکل یا هیدروکربور خودداری شود.

کمربندهای ایمنی : فقط از آب صابون ولرم استفاده شود و مراقب باشید که با قطعات فلزی تماس پیدا نکند. هیچ گونه مواد پاک کننده ، یا شیمیایی نباید مورد استفاده قرار بگیرد.

### تمییز کردن لکه ها از روی تزئینات خودرو

لکه های چرک، شکلات، هرگونه مواد قندی و شیرینی ، شربت و آب میوه: برای پاک کردن این لکه ها از روی تودوزی های پلاستیکی یا چرمی می توان از آب صابون گرم یا پاک کننده های تجاری استفاده کرد.

تودوزی پارچه ای را باید با آب صابون گرم بعلاوه محلول آمونیاک ۲۵ درصد یا سرکه تمییز کرد.

لکه قی یا مواد غذایی: باید سریعاً با آب و یا بهتر است که با سرکه سفید تمییز شود.

لکه خون : فقط از آب سرد برای تمییز کردن استفاده شود.

لکه جوهر، جوهر خودکار یا روان نویس : برای هر نوع تودوزی باید الکل صنعتی یا الکل ۹۰ درصد و یا تری کلراتیلن مصرف شود.

لکه روغن موتور: برای تمییز کردن همه نوع تودوزی می توان از الکل صنعتی یا الکل ۹۰ درصد و یا بنزین استفاده کرد.

قییر : برای پاک کردن از بنزین و یا روغن تریپانتین استفاده گردد.

فارما

۰۲۱-۸۸۸۶۲۰۸۳

FarmaSOS.com

## نگهداری بدنه خودرو

### تدابیر پیش گیرانه در هنگام ساخت

- استفاده از ورق مناسب با پوشش مخصوص برای سطوحی که بیشتر در معرض آسیب هستند.

- پوشش محافظ در زیر اسکلت بدنه خودرو

- غوطه ور کردن بدنه خودرو در حوضچه (الکتروفروز) برای آستر اولیه

- عایق کاری مخصوص داخل گلگیرها

- یک لایه محافظ در برابر پریدگیهای رنگ در روی جداره بیرونی رکاب درها

**رنگ زدگی :** خراشیدگی های کوچک روی رنگ را بلافاصله برای جلوگیری از هر گونه خوردگی ترمیم کنید. **تلفن شبانه روزی: ۰۲۱-۸۸۶۲۰۸۵**

**لکه چرک:** گل، چربی، فضولات پرنده یا حشرات و یا روغن سوخته

به رنگ صدمه می زنند. مرتباً لکه ها را بدون ساییدن، با آب شستشو دهید. برای تمیز کردن لکه قیر از حلال مناسب استفاده کنید تا به

رنگ یا قطعات پلاستیکی صدمه ای نزنند.

**گرما یا سرمای شدید :** خودرو را در زیر تابش شدید نور آفتاب یا سرمای زیاد شستشو ندهید. در زمستان نباید خودرو را در محیطی که هوای آن خوب تهویه نمی شود و یا درجه حرارت آن بیش از ۱۸ درجه سانتیگراد باشد، قرار داد.

**شستشو:** خودرو را مرتب بشویید؛ بخصوص اگر آن را زیر درختان متوقف می سازید و یا در محیط آلوده حرکت می دهید و یا اینکه در کنار دریا، در برف یا جاده های نمک پاشیده شده از آن استفاده می کنید.

**روغنکاری :** هر چند وقت یک بار قفل و لولاهای در موتور، درهای جانبی و در صندوق عقب را روغنکاری کنید.

FarmaSOS.com



### کشیدن (بکسل کردن) خودرو

- بدون بلند کردن چرخها

۱- از جلو : میلهٔ بکسل را به حلقهٔ بکسل وصل کنید.

۲- از پشت : میلهٔ بکسل را به حلقهٔ بکسل وصل کنید.

- در صورت بلند کردن چرخهای جلو

۳- روش بکسل از سمت جلوی خودرو

۴- روش بکسل از سمت عقب خودرو

امداد خودرو فارما

تلفن شماره ۱: ۰۲۱-۸۸۸۶۲۰۸۵

FarmaSOS.com

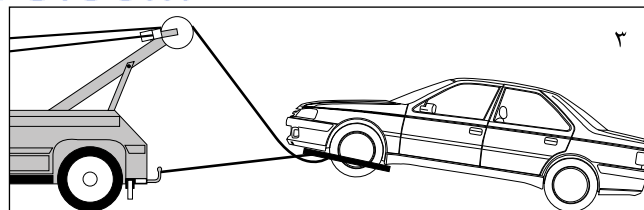
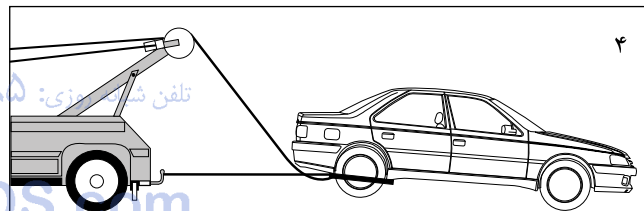





## حمل بار و کاروان

- فقط از باربند تایید شده مجاز استفاده کنید.
- اطمینان پیدا کنید که باربند مطابق با دستورالعمل سازنده آن نصب شده باشد.
- حد مجاز بارگیری روی باربند را رعایت کنید (۵۰ کیلو گرم) و بار را به طور یکنواخت توزیع کنید.
- در صورت امکان بار سنگین تر را در زیر قرار دهید.
- بار را با تسمه یا طناب محکم ببندید و چنانچه از اطراف خودرو بیرون می زند آن را با استفاده از علامت پارچه ای (بیرق) مشخص نمایید.
- در صورت حمل قایق، باید از گاری مخصوص حمل قایق استفاده کرده و سر جلوی قایق را با طناب به حلقه بکسل جلو که در زیر سپر تعبیه گردیده است وصل نمایید.
- چون در این گونه مواقع اثرات بادهای جانبی افزایش می یابد لذا با احتیاط رانندگی کنید.
- به محض اینکه حمل بار انجام شد و دیگر نیازی به باربند نبود بلافاصله آن را باز کنید.

فارما

۰۲۱-۸۸۸۶۲۰۸۵

FarmaSOS.com

## حمل بار و کاروان کاروان - تریلر

- از میله بکسل مجاز و مناسب استفاده نموده و مرتباً مفصل را گریسکاری کنید.

در خاتمه بکسل ، مفصل را جدا نمایید.

- بار داخل کاروان را به طور یکنواخت توزیع کرده و حداکثر مقدار بار مجاز (۷۵ کیلو گرم) را رعایت نمایید.

- در موقع بکسل ، مسافت ترمز افزایش می یابد؛ لذا با سرعت متوسط رانندگی کرده و در زمان مناسب از دنده پایین تر استفاده نمایید؛ به آرامی و به تدریج ترمز کرده و از ترمز شدید اجتناب کنید.

هنگام بکسل کردن ، مقدار مصرف سوخت افزایش می یابد لذا از بادشکن سقفی استفاده کنید.

- در صورت بکسل کردن کاروان یا تریلر قاب جلو پنجره را باز کنید تا موتور سریعتر خنک شود.

فارما سوس خودرو فارما

تلفن شبانه روزی: ۰۲۱-۸۸۸۶۲۰۸۵

FarmaSOS.com

### قبل از حرکت :

فشار باد تایرها و همچنین عملکرد چراغهای راهنما را در

کاروان یا تایلر و ارسی کنید.

عمل حمل کاروان ، بخصوص در حالت دنده عقب تمرین شود.

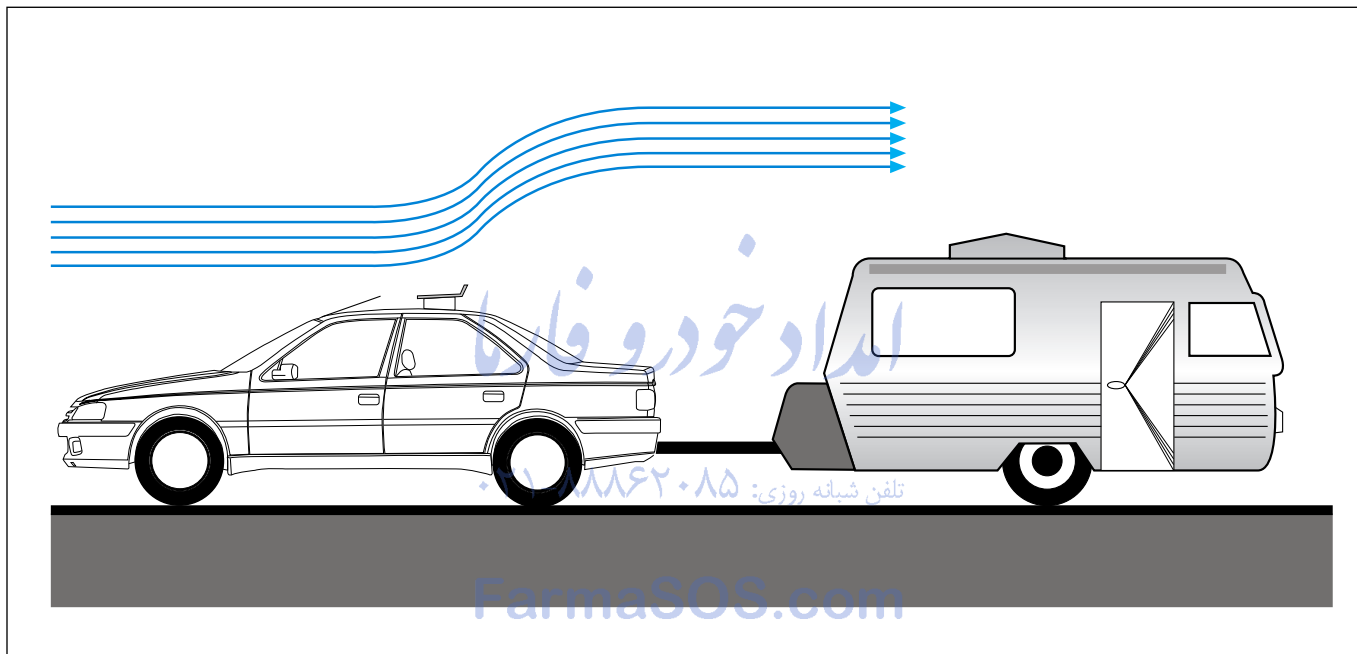

۱۳۰ پلاک مشخصات خودرو ■

۱۳۱ ابعاد ■

۱۳۲-۱۳۵ اطلاعات فنی ■

۱۳۶-۱۴۰ سیستم های کنترل آلودگی ■

۱۴۲-۱۴۸ سرویس و نگهداری (سرویسهای نوبتی) ■

۱۴۹-۱۷۳ نمایندگیهای مجاز ایران خودرو ■

امداد خودرو فارما

تلفن شبانه روزی: ۰۲۱-۸۸۸۶۲۰۸۵

FarmaSOS.com





XU7JPL3

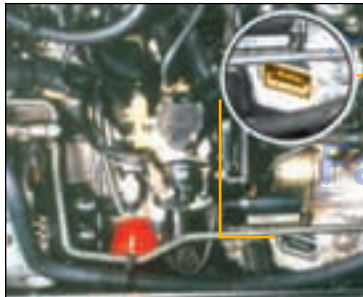
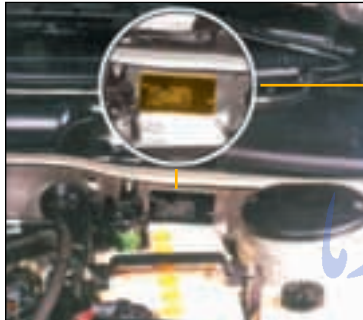

XU7JP4/L4

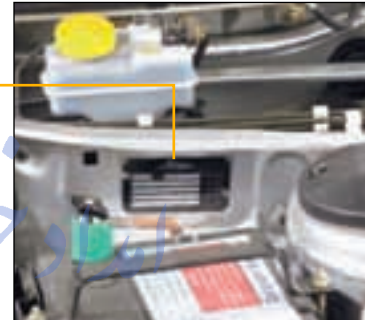

۱- پلاک مشخصات شامل :

- شماره موتور
- شماره بدنه
- شماره رنگ
- مدل
- ۲- پلاک شماره موتور

ایران خودرو فارما

تلفن شبانه روزی: ۰۲۰۸۸۶۲۰۸۵-۱

FarmaSOS.com

توجه: لطفاً اطلاعات ذکر شده در پلاک مشخصات را همراه با سایر اطلاعات مربوط به مالک، تاریخ تحویل و کیلومتر کارکرد خودرو، در کلیه مکاتبات خود با ایران خودرو و موسسات دیگر ذکر نمایید.

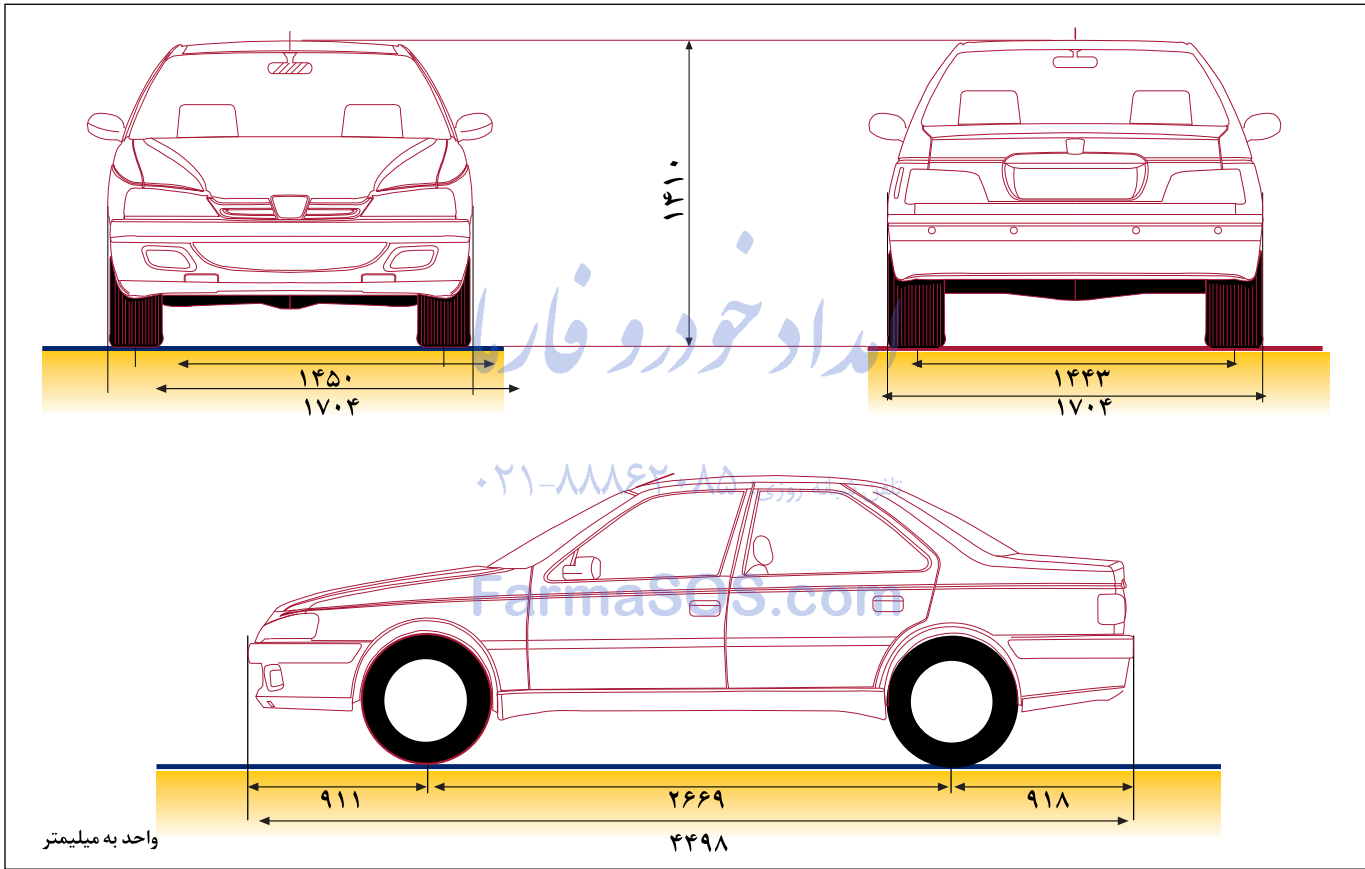



## موتور XU7JP4/L4

### ۱- موتور:

سری موتور XU7JP4/L4 -----  
 حجم سیلندر ۱۷۶۱ (cm<sup>3</sup>) -----  
 تعداد سوپاپ ۱۶ -----  
 تعداد سیلندر ۴ -----  
 نوع پاشش: sequential injection -----  
 پاشش سوخت مجزا برای هر سیلندر -----  
 قطر و کورس پیستون ۸۳×۸۱/۴ (mm) -----  
 نسبت تراکم ۱۰/۴:۱ -----  
 حداقل اکتان سوخت ۹۵ -----  
 حداکثر قدرت موتور ۱۱۰ hp at ۵۵۰۰ (rpm) -----  
 حداکثر گشتاور ۱۵۵ NM at ۴۲۵۰ (rpm) -----  
 نوع گیربکس معمولی BE3/5V -----  
 ۵ دنده + دنده عقب  
 تنظیم سوپاپها در حالت سرد موتور :  
 سوپاپ دود -----  
 سوپاپ سوخت (هوا) -----  
 فیلر شمع ۰/۹ ± ۰/۰۵ -----

### ۲- فرمان :

از نوع شانه ای -----

شعاع چرخش خودرو (متر) ----- ۵/۵

### ۳- ترمز :

جلو ----- دیسکی دو جداره

عقب ----- دیسکی

۴- حداکثر سرعت خودرو : ----- ۱۹۵ (Km/h)

۵- وزن خودرو و بار قابل حمل (کیلوگرم)

وزن خالص با کولر ----- ۱۱۹۰

وزن روی اکسل جلو ----- ۷۹۷

وزن روی اکسل عقب ----- ۴۶۳

حداکثر وزن مجاز خودرو با بار ----- ۱۵۰۰

تلفن شماره رزرو ۰۲۱-۸۸۸۶۲۰۸۵

FarmaSOS.com



**XU7JP4/L4 موتور**

**۹ - نوع روغن و مواد مصرفی :**

سطح کیفیت	نوع مواد مصرفی	اجزاء خودرو
API SJ - ACEA A3-98	TOTAL QUARTZ 7000 TOTAL QUARTZ 5000 *	روغن موتور (بنزینی)
API GL5	۸۰ W	روغن گیربکس معمولی
DEXRON II-D	(ATF)	روغن فرمان هیدرولیک
DOT 4		روغن ترمز
BS 6580		ضد یخ

\* در صورت استفاده از روغن Total Quartz 5000، کیلومتر تعویض 15000km خواهد بود.

**۱۰ - بنزین :**

سوخت قابل استفاده در این خودرو، بنزین بدون سرب سوپر با اکتان ۹۵ می باشد. چنانچه سوختی غیر از سوخت فوق استفاده گردد، امکان صدمه دیدن و تخریب قطعات داخلی موتور، به دلیل پدیده خودسوزی و ضربه، وجود خواهد داشت.

۶ - حجم صندوق عقب (دسی متر مکعب) : ..... ۴۷۰

۷ - رینگ و تایر:

رینگ آلومینیومی ..... AL 6.5 j 15

تایر ..... R ۱۵ ۶۵ / ۱۸۵ یا R ۱۵ ۶۰ / ۱۹۵

فشار باد در حالت سرد بر حسب ..... psi bar

چرخ جلو و عقب (در داخل شهر) ..... ۲۹ ۲

چرخ جلو و عقب (در خارج شهر) ..... ۳۰ / ۵ ۲ / ۱

فقط موقع سرد بودن تایر، فشار باد آن را کنترل نمائید.

۸ - ظرفیت مواد مصرفی (به لیتر):

بدون فیلتر ..... ۴ / ۴۰

با فیلتر ..... ۴ / ۷۵

روغن گیربکس معمولی ..... ۲

مایع سیستم خنک کننده ..... ۷ / ۴

مخزن سوخت ..... ۷۰

مخزن شیشه شوی جلو ..... ۲ / ۷



## موتور XU7JP4L3

۱- موتور:

سری موتور ..... XU7JP4L3

حجم سیلندر ..... ۱۷۶۱ (cm<sup>3</sup>)

قطر و کورس پیستون ..... ۸۲×۸۱/۴ (mm)

نسبت تراکم ..... ۹/۳ : ۱

اكتان سوخت ..... ۹۵

حداکثر قدرت موتور ..... ۱۰۰ hp at ۶۰۰۰ (rpm)

حداکثر گشتاور ..... ۱۵۳ NM at ۳۵۰۰ (rpm)

نوع گیربکس معمولی BE3 ..... ۵ دنده + دنده عقب

تنظیم سوپاپها در حالت سرد موتور ( میلیمتر ):

سوپاپ دود ..... ۰/۳۶ - ۰/۴۱

سوپاپ سوخت (هوا) ..... ۰/۱۵ - ۰/۲۱

نوع شمع ..... SAGEM RFN58LZ

فیلتر شمع ..... ۰/۹ ± ۰/۰۵

تعداد سوپاپ ..... ۸

تعداد سیلندر ..... ۴

نوع پاشش :

پاشش سوخت توسط دو انژکتور به طور همزمان semi sequential injection

۲- فرمان : ..... از نوع شانه ای

شعاع چرخش خودرو (متر) ..... ۵/۵

۳- ترمز : جلو ..... دیسکی دو جداره

عقب ..... کاسه ای

۴- حداکثر سرعت خودرو : ..... ۱۹۰ (Km/h)

۵- وزن خودرو و بار قابل حمل (کیلوگرم)

وزن خالص با کولر ..... ۱۱۱۰

وزن روی اکسل جلو ..... ۷۱۰

وزن روی اکسل عقب ..... ۴۴۰

حداکثر وزن مجاز خودرو با بار ..... ۱۵۰۰

امداد خودرو فارما

۰۲۱-۸۸۸۶۲۰۸۸

FarmaSOS.com

## XU7JP4L3 موتور

### ۹ - نوع روغن و مواد مصرفی :

اجزاء، خودرو	نوع مواد مصرفی	سطح کیفیت
روغن موتور (بنزینی)	TOTAL QUARTZ 7000 TOTAL QUARTZ 5000 *	API SJ - ACEA A3-98
روغن گیربکس معمولی	۸۰ W	API GL5
روغن فرمان هیدرولیک	(ATF)	DEXRON II-D
روغن ترمز		DOT 4
ضد یخ		BS 6580

\* در صورت استفاده از روغن Total Quartz 5000، کیلومتر تعویض 15000km خواهد بود.

### ۱۰ - بنزین :

سوخت قابل استفاده در این خودرو، بنزین بدون سرب سوپر با اکتان ۹۵ می باشد. چنانچه سوختی غیر از سوخت فوق استفاده گردد، امکان صدمه دیدن و تخریب قطعات داخلی موتور، به دلیل پدیده خودسوزی و ضربه، وجود خواهد داشت.

۶ - حجم صندوق عقب (دسی متر مکعب) : ..... ۴۷۰

۷ - رینگ و تایر:

رینگ آلومینیومی ..... AL 6.5 j 15

تایر ..... R ۱۵ یا R ۱۵ / ۶۵ یا R ۱۵ / ۶۰

فشار باد در حالت سرد بر حسب ..... psi bar

چرخ جلو و عقب (در داخل شهر) ..... ۲۹ ۲

چرخ جلو و عقب (در خارج شهر) ..... ۳۰ / ۵ ۲ / ۱

فقط موقع سرد بودن تایر، فشار باد آن را کنترل نمایید.

۸ - ظرفیت مواد مصرفی (به لیتر):

بدون فیلتر ..... ۴ / ۴۰

با فیلتر ..... ۴ / ۷۵

روغن گیربکس معمولی ..... ۲

مایع سیستم خنک کننده ..... ۷ / ۴

مخزن سوخت ..... ۷۰

مخزن شیشه شوی جلو ..... ۲ / ۷

### سیستم های کنترل آلودگی :

برای رسیدن به استاندارد EURO II و EURO III استفاده از موتورهای انژکتوری با تکنولوژی روز الزامی می باشد، برای این خودرو موتورهای جدید XU7JPL3 و XU7JP4/L4 در نظر گرفته شده که دارای نسبت تراکم بیشتری نسبت به موتور های قبلی می باشد. جهت اخذ تاییدیه استاندارد فوق در خصوص مواد آلاینده خودرو، از سیستم های ذیل استفاده می گردد.

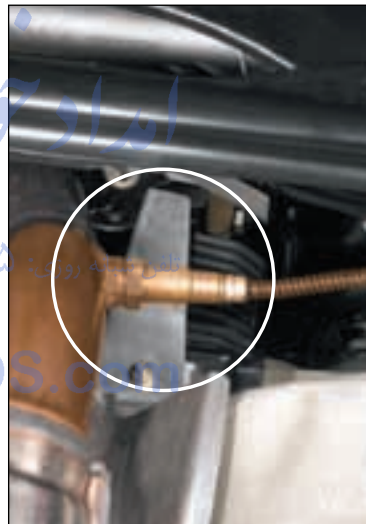

### سنسور اکسیژن :

این خودرو مجهز به سنسور اکسیژن می باشد که وظیفه آن اندازه گیری اکسیژن موجود در گازهای خروجی از اگزوز جهت تنظیم عمل احتراق، افزایش رانندمان خروجی موتور و کاهش تولید گازهای آلاینده می باشد.

### مبدل کاتالیزوری:

جهت تبدیل مواد آلاینده خروجی از موتور به گازهایی با آلودگی حداقل، از مبدل کاتالیزوری یا کاتالیزت استفاده می شود. از عوامل مهم در تخریب یا ازکار افتادن کاتالیزت ، سرب موجود در سوخت می باشد، لذا استفاده از بنزین بدون سرب در این خودرو ضروری می باشد.



ایراد خودرو فارما

۰۲۱-۸۸۸۶۲۰۸۵

FarmaSOS.com



### سیستم کنترل انتشار بخارات بنزین :

این سیستم برای بازیافت بخارات بنزین و جلوگیری از انتشار آن به هوا که منجر به کاهش آلودگی می شود، بر روی خودرو نصب می گردد شامل بر قسمت های زیر می باشد:

#### ۱- شیر بخارات باک و لوله های سوخت :

باک این خودرو مجهز به سیستم کنترل بخارات بنزین بوده و جنس لوله های سوخت جهت جلوگیری از نفوذ بنزین تغییر کرده است. در شکل شیر کنترل بخارات باک نمایش داده شده است.

تلفن شبانه روزی: ۰۸۵۲۰۸۵

FarmaSOS.com

## ۲- قوطی جاذب

قوطی جاذب حاوی ذغال به منظور جذب بخارات بنزین و سپس انتقال بخارات به مانیفولد هوای ورودی موتور می باشد.

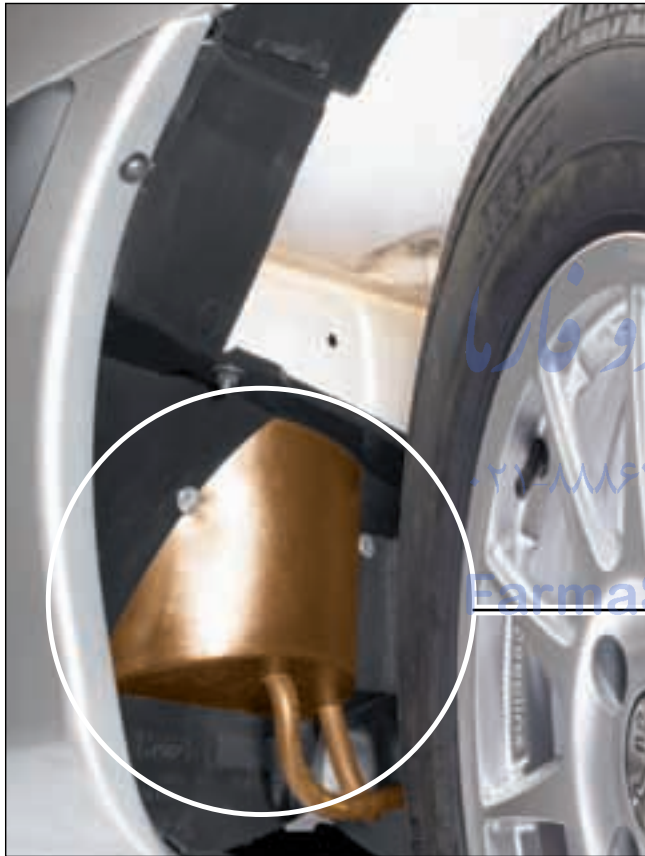

امداد خودرو فارما

تلفن شبانه روزی: ۰۲۱-۸۸۸۶۲۰۸۵

FarmaSOS.com

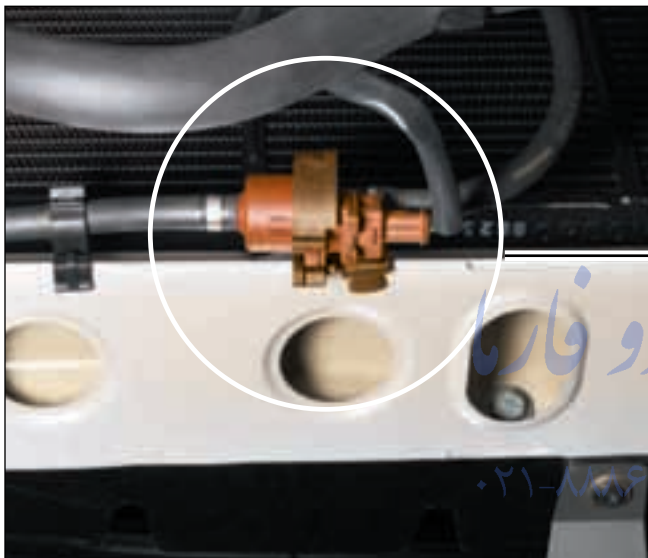

### ۳- شیر تخلیه

این شیر در مسیر عبور بخارات بنزین از قوطی جاذب به مانیفولد هوا قرار می گیرد و اجازه عبور بخارات بنزین به موتور را در هنگام روشن بودن موتور می دهد.



تلفن شبانه روزی: ۰۲۱-۸۷۶۲۰۸۵

FarmaSOS.com

### ۴- پمپ هوا

این پمپ با دمیدن هوا در گازهای خروجی موتور و کامل کردن احتراق سبب کاهش آلاینده ها می گردد.  
این پمپ فقط در خودروهای با موتور XU7JP4/L4 نصب می گردد.

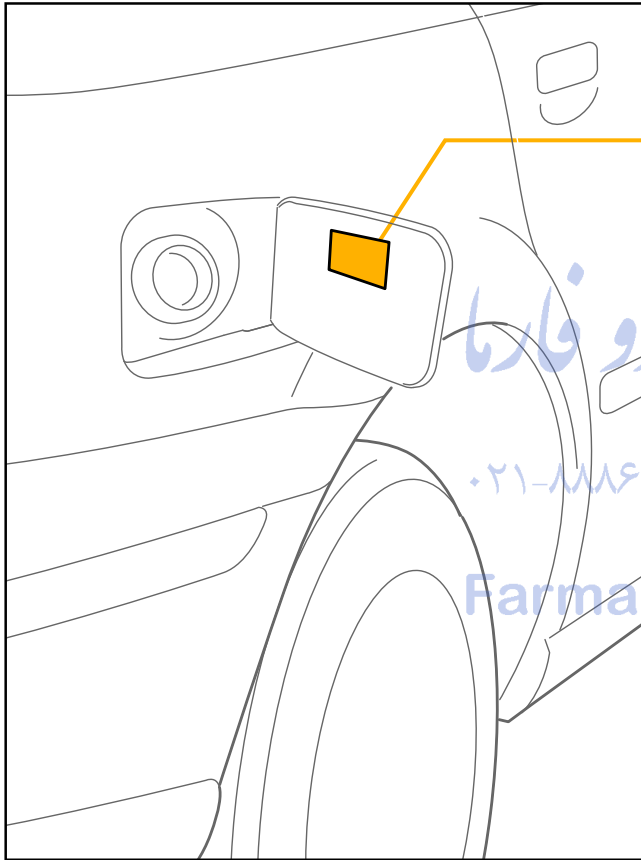

فقط بنزین سوپر بدون سرب  
با اکتان ۹۵  
(RON95)

امداد خودرو فارما

تلفن شبانه روزی: ۰۲۱-۸۸۸۶۲۰۸۵

FarmaSOS.com





## امداد خودرو ایران

خدمات کارت طلایی شرکت امداد خودرو شامل موارد ذیل می گردد :

- ارایه خدمات امداد سیار در تمام ساعات شبانه روز
- جبران خسارات وارده به خودرو، ناشی از سوانح و تصادفات
- جبران خسارات سرقت خودرو و قطعات سرقت شده خودرو
- ارایه کلیه خدمات بیمه و پشتیبانی فرایمه ای
- تعمیر خودرو مطابق استانداردهای تعمیراتی شرکت ایران خودرو و تضمین آن
- انجام رایگان سرویس های ادواری بر اساس برگه های اعتباری
- پرداخت هزینه توقف در تعمیرگاه
- پرداخت هزینه و یا انتقال رایگان سرنشینان خودروی حادثه دیده به نزدیک ترین شهر
- پرداخت هزینه و یا انتقال رایگان خودروی حادثه دیده به تعمیرگاه مجاز
- تضمین دوام رنگ خودروی حادثه دیده و کیفیت تعمیرات انجام شده
- چنانچه خودروی شما در هر زمان از شبانه روز و در سراسر کشور به هر علت دچار نقص فنی گردد در صورت تماس با شماره تلفن (۸۴۱۲۱۲۱)، امدادگران این شرکت به یاریتان می شتابند.
- جهت اطلاع دقیق تر از ضوابط خدمات کارت طلایی به دفترچه مربوطه و یا سایت اینترنتی با آدرس ذیل مراجعه فرمایید.

به منظور تکمیل و گسترش زنجیره خدمات پس از فروش محصولات ایران خودرو، شرکت امداد خودرو ایران از فروردین ماه سال ۱۳۷۹ فعالیت خود را با هدف گسترش خدمات امداد رسانی به تمامی خودروها و سرنشینان آن در سطح کشور آغاز کرد. این شرکت با ایجاد شبکه ای قوی از گروه های امدادی سیار، کلیه خدمات خود را در کوتاه ترین زمان ممکن و مطابق با استانداردهای موجود به خریداران محصولات ایران خودرو ارایه می دهد.

شرکت امداد خودرو ایران به دنبال استقبال هموطنان عزیز از خدمات این شرکت و به منظور ایجاد رفاه، آرامش و اطمینان بیشتر اقدام به ارایه خدمات کارت طلایی به دارندگان خودروهای پژو پارس و سمند نموده است.

خودرو شما نیز توسط گروه ایران خودرو برای مدت یکسال از تاریخ تحویل بصورت رایگان عضو امداد خودرو ایران گردیده است که در زمان تحویل خودرو، کارت اشتراک، دفترچه خدمات طلایی شرکت و برگه های اعتباری سرویس های ادواری به انضمام برچسب اشتراک در اختیار شما قرار گرفته است.

WWW.EMDAD-KHODRO.COM



## شرایط گارانتی

توجه داشته باشید، تجهیزات سفارشی خودرو که هنگام تحویل خودرو بر روی ماشین نصب شده است، دارای گارانتی می باشد و مدت زمان گارانتی و چگونگی خدمات ارائه شده به همراه مدارک مورد نظر هنگام خرید خودرو تحویل می گردد. برای استفاده از این خدمات به نمایندگی های مجاز ایران خودرو مراجعه فرمائید.

توجه :

هرگونه تعمیر در تعمیرگاههای غیر مجاز گارانتی مورد نظر را لغو می کند.

## سرویس اولیه :

سرویس اولیه این خودرو پس از تحویل خودرو به مشتری از شرکت ایران خودرو باید حداکثر در مدت ۳ ماه در حالی که مسافت ۱۵۰۰ کیلومتر تا ۲۵۰۰ کیلومتر طی شده باشد، انجام گیرد.

در صورت عدم انجام سرویس اولیه و یا انقضای شرایط ذکر شده برای انجام آن ، خودرو مشمول گارانتی نخواهد بود. کوپن مجانی سرویس اولیه به منظور انجام کلیه کنترل ها، بازدیدها و تنظیمات مورد نیاز در زمان سرویس اولیه بوده که بهای آن توسط شرکت ایران خودرو پرداخت شده ، لذا این کوپن به منزله هزینه انجام سرویس اولیه بوده که به همراه سایر مدارک به هنگام تحویل خودرو به مالک تسلیم می گردد.

\* مواردی که در جدول سرویس و نگهداری با علامت ستاره مشخص شده و نیز فواصل تعویض روغن، برای خودروهایی است که در یک یا چند مورد زیر بطور مداوم بکار گرفته شوند :

■ توقف های کوتاه و مکرر در حین استفاده از خودرو

■ رانندگی در ترافیک سنگین

■ بکسل تریلر

■ رانندگی طولانی با سرعت بالا

■ مسافتهای کوتاه با موتور سرد در دمای پایین

■ هوای گرم اغلب در دمای بالاتر از ۳۰ درجه سانتیگراد

■ هوای سرد اغلب در دمای پائین تر از ۱۵ درجه سانتیگراد زیر صفر

■ در گرد و غبار

■ استفاده از روغن یا سوخت نامناسب

توصیه می گردد که این سرویس ها به طور مرتب در هر پنج هزار کیلومتر کارکرد خودرو و در یکی از تعمیرگاه های مجاز ایران خودرو انجام شود.



### سرویس (الف) هر ۵۰۰۰ کیلومتر

۱- موارد مندرج در جدول سرویس و نگهداری

۲- بازدید و سرریز:

- محلول سیستم خنک کننده

- باتری

- مخزن روغن ترمز

- سطح روغن موتور

۳- بازدیدها:

- فرمان هیدرولیک از نظر عملکرد و روغن ریزی

- روغن ریزی از پوسته ها، شیلنگ ها

- عملکرد چراغهای روشنایی و راهنما

- وضعیت و فشار باد تایرها

- باز دید اجزا برقی از نظر عملکرد

### سرویس (ب) هر ۱۰۰۰۰ کیلومتر

۱- علاوه بر انجام سرویس (الف) و موارد

مندرج در جدول

سرویس و نگهداری

۲- بازدید و سرریز:

- پمپ هیدرولیک فرمان

- سطح مایع خنک کننده موتور

### ۳- بازدیدها:

- وضعیت سیم گاز- تسمه ها

- عملکرد پدال کلاچ

- فرسودگی لنت های ترمز جلو و عقب

- عملکرد ترمز دستی

- وضعیت نوار لاستیکی در صندوق عقب

- تمیز کردن فیلتر سوخت

- بازدید گردگیری های پلوس و فرمان

### سرویس (ج) هر ۲۰۰۰۰ کیلومتر

۱- علاوه بر انجام سرویس (الف) و (ب) و موارد مندرج در جدول

سرویس و نگهداری

۲- بازدید:

- تویی چرخها ، میل فرمان بلند ، حرکت آزاد و بدون لقی سیبک ها و

وضعیت ارتجاعی بوشهای لاستیکی

- نشستی کمک فنرها

- آزمایش جاده

با استفاده از دستگاه ثابت آزمایش خودرو یا در جاده

- باز دید شیلنگ های بنزین و باک از نظر نشستی

- باز دید لوله های ترمز از نظر نشستی

- بازبینی مقادیر گازهای خروجی از اگزوز در موتور

امداد خودرو فارما

تلفن شبانه روزی: ۰۲۱-۸۵۰۰۰۰۰۰

FarmSOS.com

در هر مرحله از سرویس های ذیل باید مشخصات تعمیرگاه مجاز ایران خودرو و تاریخ انجام سرویس درج گردد:

سرویس اولیه : ۱۵۰۰ - ۲۵۰۰ تاریخ :	سرویس : ۲۰۰۰۰ کیلومتر تعمیرگاه مجاز : تاریخ :	سرویس : ۴۰۰۰۰ کیلومتر تعمیرگاه مجاز : تاریخ :	سرویس : ۶۰۰۰۰ کیلومتر تعمیرگاه مجاز : تاریخ :
سرویس : ۵۰۰۰۰ کیلومتر تعمیرگاه مجاز : تاریخ :	سرویس : ۲۵۰۰۰ کیلومتر تعمیرگاه مجاز : تاریخ :	سرویس : ۴۵۰۰۰ کیلومتر تعمیرگاه مجاز : تاریخ :	سرویس : ۶۵۰۰۰ کیلومتر تعمیرگاه مجاز : تاریخ :
سرویس : ۱۰۰۰۰۰ کیلومتر تعمیرگاه مجاز : تاریخ :	سرویس : ۳۰۰۰۰۰ کیلومتر تعمیرگاه مجاز : تاریخ :	سرویس : ۵۰۰۰۰۰ کیلومتر تعمیرگاه مجاز : تاریخ :	سرویس : ۷۰۰۰۰۰ کیلومتر تعمیرگاه مجاز : تاریخ :
سرویس : ۱۵۰۰۰۰ کیلومتر تعمیرگاه مجاز : تاریخ :	سرویس : ۳۵۰۰۰۰ کیلومتر تعمیرگاه مجاز : تاریخ :	سرویس : ۵۵۰۰۰۰ کیلومتر تعمیرگاه مجاز : تاریخ :	سرویس : ۷۵۰۰۰۰ کیلومتر تعمیرگاه مجاز : تاریخ :







نمایندگی های  
ایران خودرو و پارما  
**مجاز**  
تلفن شبانه روزی: ۰۲۱-۸۸۸۶۲۰۰  
ایران خودرو  
FarmaSOS.com

تهران و شهرستان ها

P E U G E O T P A R S



شهرستان تهران

۶۹۲۹۲۱۹ - ۶۹۲۱۷۱۸ - ۶۹۲۳۳۴۱	خ آزادی - خ رستم	شرکت سهامی پیشرفت	مجاز ۱۰۰۲ تهران
۸۶۵۵۰۵	خ شریعتی بالاتر از پل سپید خندان	لیون استپانیان	مجاز ۱۰۰۳ تهران
۲۹۲۴۰۶۸ - ۲۹۰۲۹۵۱	خ اکباتان نرسیده به میدان بهارستان پلاک ۲۹، ۲۷	علیرضا رأسی	مجاز ۱۰۰۴ تهران
۲۷۸۲۷۰۱	خ هفده شهریور پایین تر از میدان شهدا - پلاک ۷۲۸	اکبر ظفر قندی	مجاز ۱۰۰۵ تهران
۶۹۳۲۹۷۵ - ۶۹۴۸۵۳۱ - ۶۹۴۰۸۲۴	ستارخان، اول کوش دوم، پلاک ۱۲	شرکت تکاران (محمد قیصری)	مجاز ۱۰۰۶ تهران
۶۹۴۵۶۵۵	میدان انقلاب، بعد از چهار راه جمالزاده روبروی ترمینال شرکت واحد	رافیک بوداغانیان	مجاز ۱۰۰۷ تهران
۵۴۰۹۹۲۴ - ۵۰۶۸۷۴۸ - ۵۰۷۲۰۴۰	خ شوش شرقی چهار راه شهرزاد	محمد باقر حسین پور دیزجی	مجاز ۱۰۰۸ تهران
۲۸۴۲۰۵۲ - ۲۸۴۷۵۹۷ - ۲۸۴۸۵۴۸ - ۲۸۴۴۴۸۱	خ شریعتی سه راه پاسداران روبروی پارک شریعتی - پلاک ۹۷۹	شرکت پیشرو تعمیر کوشا (فریبرز علیشاهی نورانی)	مجاز ۱۰۰۹ تهران
۷۶۰۷۵۹۷ - ۷۶۰۵۰۱۴ - ۷۵۰۱۹۶۴	خ شریعتی، پایین تر از بهار شیراز ایستگاه عوارضی	حسین دم آبه	مجاز ۱۰۱۰ تهران
۳۳۳۰۹۲۷	خ پیروزی شکوفه خ کد خدایی روبروی	فرامرز اکبری گلخوران	مجاز ۱۰۱۱ تهران
۷۹۰۴۹۵۰ - ۷۰۱۵۱۷ - ۷۰۱۰۰	نارمک، خ شهید آیت - چهار راه جویبار	محمد حسین زاده - سید مرتضی خاکره	مجاز ۱۰۱۲ تهران
۵۴۰۱۰۴ - ۵۴۰۷۶۰ - ۵۴۱۰۰۰	خ قزوین چهار راه عباسی پلاک ۶۶۷ - ۰۲۱ - ۸۷۶۲۰۱۸	اسداله شاه محمدی	مجاز ۱۰۱۳ تهران
۵۶۳۳۱۲۹ - ۵۶۰۴۴۲۸	خ شوش غربی بعد از سه راه وحدت اسلامی - پلاک ۱۰۷۲	شرکت راه خودرو تهران (حسین عطایی)	مجاز ۱۰۱۴ تهران
۶۰۳۳۴۲۰ - ۶۰۳۰۶۶۶	خ آزادی اول خ بهبودی پ ۲۰ و ۲۲	قربان زارعی	مجاز ۱۰۱۵ تهران
۸۹۰۶۵۷۴۵	خ کریم خان زند اول خ آبان جنوبی	احمد علیشاه	مجاز ۱۰۱۶ تهران
۷۳۷۵۲۹۸	فلکه ۴ تهرانپارس قنات کوثر - وفادار غربی	عباس سمیعی	مجاز ۱۰۱۸ تهران
۶۰۱۳۷۷۲ - ۶۰۳۶۸۹۹ - ۶۰۱۳۷۷۵	خ آزادی جنب شهرداری منطقه ۱۰ تهران و شرکت زمزم	اکبر محمدی طاهری - مهدی همتیان	مجاز ۱۰۲۰ تهران
۷۴۱۵۹۵۷ - ۷۴۱۷۴۰۹	خ دماوند - چهار راه نارمک - اول خ امامت پلاک ۲۲۳	مرتضی قلی بیگیان	مجاز ۱۰۲۱ تهران
۵۴۶۶۲۳ - ۵۴۸۸۲۳	خ قزوین چهار راه عباسی - جنب پل هوایی	احمد قاسمی	مجاز ۱۰۲۲ تهران
۶۶۹۵۷۴۱ - ۶۶۲۶۲۴۹ - ۶۶۲۶۲۵۰	خ قزوین سه راه آنری	فرج اله مهدوی نیا	مجاز ۱۰۲۳ تهران
۲۵۷۲۵۳۰ - ۲۵۱۶۴۸۳	خ پاسداران نگارستان هشتم خ رضا سیف پلاک ۳	جهانگیر امرجی - علی شاه محمدی	مجاز ۱۰۲۴ تهران
۸۴۰۱۲۶۴	خ دکتر شریعتی روبروی فروشگاه اتکا	هوسپ سیمون نرسسیسیان	مجاز ۱۰۲۷ تهران

شهرستان تهران

۶۰۰۱۷۰۰-۶۰۲۹۹۰۰	خ آزادی روبروی دانشکده صنعتی شریف پ ۵۲۵	محمد فرخی	مجاز ۱۰۲۸ تهران
۲۵۱۹۳۲۰	خ مجیزیه بی، ایستگاه علمداری پ ۹۴۵	حسن شهپاری - خانم مهوش علمداری	مجاز ۱۰۲۹ تهران
۷۴۲۲۹۹۰-۷۴۸۰۰۸۹	خ سی متری نیروی هوایی، نرسیده به ایستگاه سنگکی	محمدرضاصیادی - علیرضا طباطبایی	مجاز ۱۰۲۱ تهران
۶۴۰۷۹۰۹-۶۴۶۶۸۲۴	خ امام خمینی نرسیده به میدان حر	علی اصغر وهاب کاشانی	مجاز ۱۰۲۲ تهران
۴۲۰۷۱۸۳-۴۲۳۸۰۹۱-۴۲۰۷۱۸۲	خ ستارخان بعد از پل ستارخان	رسول داداشیان - رضا مهدی زاده حجار	مجاز ۱۰۲۴ تهران
۳۷۹۱۶۵۲	خ پیروزی سه راه سلیمانیه	محمد بهمنی- محمد علی پور عطا	مجاز ۱۰۳۵ تهران
۶۴۳۰۰۴۲	خ رودکی - بین آذربایجان و ارومیه پلاک ۹۱۲	غلامحسین و محسن قادری	مجاز ۱۰۳۶ تهران
۶۰۰۷۷۱۱	خ آزادی روبروی پمپ بنزین خ کوه نور	شهرام و خسرو خان حسینی نور	مجاز ۱۰۳۷ تهران
۷۷۷۱۳۸-۷۸۸۴۵۴۶	بزرگراه رسالت بعد از تقاطع تهرانپارس	عباس درخشنده	مجاز ۱۰۳۸ تهران
۲۲۶۴۴۴۵-۲۲۶۱۲۹۴	خ شریعتی دو راهی قلعهک مقابل بیمارستان ایرانمهر	اندرانیک آقاچانیان	مجاز ۱۰۳۹ تهران
۷۸۱۱۶۸۵	خ دماوند ایستگاه قاسم بلد، نرسیده به چهار راه سیلان	محمد رضا لاشنی	مجاز ۱۰۴۰ تهران
۲۳۴۲۹۲۹-۲۳۵۰۲۲۷	خ شهید منتظری مقابل پارک خیام پ ۲۰۴	سیامک حریری	مجاز ۱۰۴۱ تهران
۷۴۵۶۶۴۲و۳-۷۲۰۸۸۷۹-۷۲۰۸۸۸۰	خ رسالت بعد از تقاطع دردشت	سید حسین حاج سید محمدعرب	مجاز ۱۰۴۲ تهران
۷۳۷۷۱۴۴-۷۴۱۸۲۱۱-۷۴۱۸۲۱۰	خ دماوند ایستگاه داریوش، نرسیده به سه راه تهران پارس پلاک ۶۶	شرکت هنر خودرو (حمید میرآبادی)	مجاز ۱۰۴۳ تهران
۲۵۴۱۴۲۰-۲۵۸۲۷۰۰	خ پاسداران اول خ دولت	قاسم غیوران	مجاز ۱۰۴۴ تهران
۷۹۰۲۴۰۰-۷۹۰۲۸۸۰	۴۶ متری غربی نارمک، سه راه سمنگان، خ شهید افشار	علی اصغر دادفر	مجاز ۱۰۴۵ تهران
۴۰۷۰۵۲۷-۹-۴۰۷۱۶۴۱-۲	فلکه دوم صادقیه ابتدای آیت... کاشانی	حسن راستی	مجاز ۱۰۴۶ تهران
۸۴۱۵۵۶۹	خ شریعتی جنب خ ملک	ایرج جز، رضانی	مجاز ۱۰۴۷ تهران
۲۳۰۲۵۸۲-۲۷۹۱۴۳۲-۲۳۰۲۵۸۱	میدان شهدا اول خیابان پیروزی پلاک ۵۷	ابراهیم راسی	مجاز ۱۰۴۸ تهران
۶۰۱۵۵۹۵	خ آزادی خ چیحون نرسیده به چهار راه آشنا	علی اکبر خان محمدی و صادق شفق	مجاز ۱۰۴۹ تهران
۶۸۲۷۶۸۷	خ کارون بالاتر از هاشمی پ ۲۹۸	مهدی اعظمی - علی کریمی	مجاز ۱۰۵۰ تهران
۶۸۶۰۹۰۰	خ کمیل بین کارون و قصر الدشت	اصغر - نفی - فرهاد کریمی	مجاز ۱۰۵۲ تهران



شهرستان تهران

۹۵۵۹۲۲ - ۶۸۷۸۸۱۳	خ امام خمینی بین خوش و قصر الدشت پ ۵۳۰	محمد رضا عسگری طاری	مجاز ۱۰۵۳ تهران
۶۰۰۳۴۸۸ - ۶۰۰۹۲۹۲	انتهای خ دامپزشکی نرسیده به بلوار استاد معین	امیر قلی - علیمردانی - عنبرسلوکی - قدیر زمانی	مجاز ۱۰۵۵ تهران
۶۲۲۴۹۷۱	خ یافت آباد غربی میدان معلم پ ۸۲	احمد رحیمی نژاد	مجاز ۱۰۵۶ تهران
۷۳۲۸۵۵۴ - ۷۳۲۸۵۵۳	تقاطع جاده آبعلی اتوبان رسالت	حسن فامیل دردشتی	مجاز ۱۰۵۷ تهران
۸۳۲۰۷۲۷ - ۸۸۲۱۵۲۱ - ۸۸۲۸۴۴۹	خ انقلاب اول خ بهار شماره ۵۸	قاسم عادل منش - خانم قدسی واحدی	مجاز ۱۰۵۸ تهران
۹۵۲۸۰۰ - ۹۵۹۶۸۵	خ کمیل روبروی پمپ بنزین نرسیده به بل نواب	یدا... جنگی آشتیانی	مجاز ۱۰۶۰ تهران
۷۸۱۹۷۸۷ - ۷۸۱۱۰۰۴	خ دماوند ایستگاه ارباب مهدی پلاک ۷۷۶	مهدی تدین فر	مجاز ۱۰۶۱ تهران
۷۳۶۶۴۱۹ - ۷۳۶۲۵۴۶	قنات کوش بلوار شهید مطهری نبش خ پنجم مرکزی پ ۷۶	اعظم سمیعی زفرقندی	مجاز ۱۰۶۴ تهران
۶۰۱۶۵۸۷	خ آزادی بعد از تقاطع بزرگراه یادگار امام	نمایشگاه مرکزی غرب	مجاز ۱۰۶۷ تهران
۸۷۰۳۸۸۱ - ۸۴۰۳۰۸۸	خ شهید بهشتی نبش خ اندیشه	نمایشگاه بهشتی	مجاز ۱۰۶۸ تهران
۷۳۴۳۹۶۵ - ۷۳۴۳۹۶۷	ابتدای جاده آبعلی نرسیده به سه راه آرمایش	تعمیرگاه مرکزی شرق	مجاز ۱۰۶۹ تهران
۷۵۶۲۵۲۹ - ۷۵۵۱۸۰۳	خ دماوند اول خ حجت	تاکسیرانی تهران (سید جلال هاشمی عرب)	مجاز ۱۰۷۰ تهران
۰۲۲۹۴۳ - ۲۰۱۲۲ - ۴۱۰۱۱۵۲	کیلومتر ۲۴ جاده ساوه اول شهرک گلستان	ایوب صباغی	مجاز ۱۰۷۱ تهران
۴۲۱۶۶۵۹	بزرگراه اشرفی اصفهانی خ نسترن دوم	محمد صادق سازش	مجاز ۱۰۹۶ تهران
۵۰۳۶۴۰۷ و ۸	خ شهید رجایی بعد از سه راه علی آباد	مجمع تعمیرگاهی شهدای تاکسیرانی (هاشمی عرب)	مجاز ۱۰۹۷ تهران
۳۷۶۶۴۶۳ - ۳۱۱۲۰۴۴ - ۳۷۶۸۶۸۵	م دولت آباد خ فدائیان اسلام خ پروین اعتصامی ک شهید گلشنی	قوه قضاییه (اکبر طبری)	مجاز ۱۱۰۲ تهران
۶۰۰۶۴۳۶ - ۶۰۳۷۱۰۱ و ۲	بزرگراه یادگار امام نرسیده به خ آزادی	تعمیرگاه مرکزی غرب	مجاز ۱۱۰۵ تهران
۸۴۰۹۴۴۱	خ شریعتی نرسیده به خ مطهری	سید محمد موسوی	مجاز ۱۱۰۹ تهران
۴۶۳۳ - ۴۰۴۳	خاوران کیلومتر ۱۲	جهانگیر امرجی	مجاز ۱۱۱۰ تهران
۶۹۲۹۲۶۱ - ۶۹۲۹۲۵۵ - ۶۹۲۲۱۵۶	خ اسکندری جنوبی نرسیده به خ نشاط	مهرزاد مهرباد	مجاز ۱۱۱۱ تهران
۶۹۲۱۷۱۳ - ۶۹۲۹۱۹۲	خ جمهوری بین جمالزاده و کارگر پلاک ۳۷۲ و ۳۷۵	کاظم محمدی نیکخواه	مجاز ۱۱۱۲ تهران
۲۳۰۶۶۱۷ - ۲۵۱۹۰۱۴	خ رسالت - بعد از خ کرمان - روبروی پمپ بنزین پلاک ۲۷۴	رضانعلی پیحایی	مجاز ۱۱۱۳ تهران

شهرستان تهران

۶۰۳۳۳۴۱-۶۰۲۹۶۹۹	خ آزادی - نرسیده به میدان آزادی	امداد خودرو ایران	مجاز ۱۱۱۴ تهران
۲۴۴۹۹۶۶-۷	اقدسیه جاده لشکرک بعد از پارک شادی	تعاونی تاکسی بار تهران (نادرهوشمندیار)	مجاز ۱۱۱۵ تهران
۲۱۲۵۵۴۸-۲۱۲۵۵۴۷-۲۱۲۵۵۴۹	خ مجاهدین اسلام - نرسیده به خ ایران روبروی تالار بزرگ مهر جنب فاطمیون	همگام یک	مجاز ۱۱۱۶ تهران
۲۵۱۸۵۳۸	رسالت - اول مجیدیه شمالی پلاک ۹۴۴	احمد حسن تهرانی	مجاز ۱۱۱۷ تهران
۸۰۹۴۹۵۹-۸۲۶۰۷۳۲-۸۵۹۰۷۱۱-۸۵۹۰۷۱۲	شهرک غرب - خ ایران زمین روبروی ساختمان مینا	یوسف نصیر پور (سردهایی)	مجاز ۱۱۱۸ تهران
۷۵۵۸۲۸۳-۷۵۶۲۰۷۲-۷۵۴۱۷۷۲	تهران نو - ایستگاه فرودگاه	مجتبی فتحی فرزانه	مجاز ۱۱۱۹ تهران
۶۶۹۴۱۴۴-۶۶۹۴۱۴۳	ابتدای جاده ساوه نبش خ تولید دارو	حسن ندیمی اکباتانی	مجاز ۱۱۲۰ تهران
۷۸۹۸۶۷۴-۷۴۵۳۸۳۱-۷۴۵۳۰۸۵	نارمک خ فرجام شرقی ایستگاه آل محمد	شرکت روان سوز فرجام (فرهاد بیگ وریلو)	مجاز ۱۱۲۱ تهران
۷۸۱۲۳۳۲	تهران نو - ایستگاه بل	حسن فامیل دردشتی	مجاز ۱۱۲۲ تهران
۲۵۲۹۴۶۱-۲۵۱۹۸۶۵	خ مجیدیه شمالی نبش خ عبیدی	علی جنگی	مجاز ۱۱۲۳ تهران
۵۸۲۴۱۱۷	خ قزوین انتهای خ قلعه مرغی خ زمزم شماره ۱۵۳	صمید قدیمی نوران	مجاز ۱۱۲۴ تهران
۶۲۱۰۸۴۶-۶۲۴۷۸۴۲-۶	شهرک ولیعصر خ پاران جنب کارخانه یخچال سازی پلاک ۱۸	براتعلی محمد زاده	مجاز ۱۱۲۵ تهران
۷۵۰۳۴۱۶	م امام حسین- اول خ انقلاب - خ خواجه نصیرالدین - پلاک ۱/۷۳	شرکت منتخب پدک تهران (اصغر باقری)	مجاز ۱۱۲۶ تهران
۸۸۲۷۰۹۱-۵	میدان ۷ تیر - اول مفتح - روبروی شیرودی پ ۲۳۴	شرکت واصاتو(عبدالعظیم بزاز زاده)	مجاز ۱۱۲۷ تهران
۵۰۶۱۵۹۹-۵۰۶۸۷۷۵	اتوبان بعثت - خزانه بخارایی - نرسیده به فلکه اول پ ۱۴۹	محسن اسماعیلی	مجاز ۱۱۲۸ تهران
۷۸۰۶۸۵۷-۷۹۰۳۴۳۵	۲۰ م نارمک - چهارراه تفنخانه - ۴۶ م شرقی - ایستگاه مدائن ش ۱۲۸ و ۱۳۰	جوادسیمی زفر قندی	مجاز ۱۱۲۹ تهران
۶۰۰۸۵۷۵-۶۰۰۸۵۷۴	خ شیخ فضل ا... نوری - تهران کارواش	حسن ابریشمیان	مجاز ۱۱۳۰ تهران
۰۲۶۲-۳۸۲۵۴۶۷-۳۸۴۳۶۱۸	قلعه حسن خان بلوار ورودی شهر مقابل دادگستری	علی زندی	مجاز ۱۱۳۲ تهران
۷۷۲۳۵۸-۷۷۲۴۲۱-۷۷۲۷۲۵-۷۷۲۴۷۲	سه راه تهرانپارس - نرسیده به تعمیرگاه سایپا	شرکت آسیا خودرو (سعید یزدانی)	مجاز ۱۱۳۳ تهران
۴۵۳۷۰۰۰-۳	تهرانسر شرقی - بلوار گلها نبش کوچه نهم مقابل شهاب سنگ	اکبر حصاری	مجاز ۱۱۳۴ تهران
۸۹۵۰۲۴۶	خ دکتر فاطمی روبروی درب اصلی سازمان آب پلاک ۱۵۳	جمشید الماسیان	مجاز ۱۱۳۵ تهران
۶۰۲۷۹۳۶	خ آزادی روبروی دانشگاه شریف پلاک ۶۲۲	پایا خودرو	مجاز ۱۱۳۶ تهران
۸۴۰۹۴۴۴ و ۸۴۰۰۲۹۲	خ استاد مطهری خ ترکمنستان پ ۱۵۲	محمد جعفری	مجاز ۱۱۳۷ تهران



شهرستان تهران

۲۸۹۹۲۶۷-۷۰	میدان شوش خ شهزاد رو بروی سرای کیانشهر نیش خ افشار پ ۲۱	احمد شاکری سیاوشانی	مجاز ۱۱۳۸ تهران
۲۵۱۱۵۵۴	خ مجیدیه شمالی جنب مخابرات ش تندگوپان پلاک ۱۲۲۶	روبیگ مالخاصیان	مجاز ۱۱۵۰ تهران
۲۳۵۷۳۵۰-۲	پل مدیریت بلوار دریا رو بروی دانشگاه امام صادق (ع)	تعمیرگاه مرکزی شماره ۳	مجاز ۱۱۵۵ تهران

استان تهران

۰۲۶۲-۳۲۲۲۴۲۲ و ۳	انتهای بلوار جاده کمربندی	مرتضی محسنی	نمایندگی ۱۲۰۱ شهریار
۰۲۶۱-۲۸۰۰۰۳۴	کرج اول جاده ملارد میدان شهید سلطانی	احمد لطیفی پور	نمایندگی ۱۲۰۲ کرج
۰۲۲۱-۵۲۴۴۵۵	سه راه گیلارند	مجتبی گودرزی	نمایندگی ۱۲۰۳ دماوند
۰۲۶۱-۴۵۵۲۷۴۵-۴۵۵۷۰۰۰	کرج حصارک بعد از میان جاده	علی سرافراز	نمایندگی ۱۲۰۴ کرج
۰۲۶۱-۲۷۸۱۵۶۰-۲۷۸۰۹۷۷	اول جاده مرد آباد بعد از تقاطع خط آهن	شرکت پدک خودرو (حسین عبدالهی)	نمایندگی ۱۲۰۵ کرج
۰۲۶۱-۴۵۵۰۲۸۶-۴۵۵۰۲۸۶	کرج ۴۵ متری گلشهر نیش خ اختر	ابراهیم عبادی	نمایندگی ۱۲۰۶ کرج
۰۲۹۱-۲۲۴۲۳۰۰	خ امام خمینی غربی	اسفندیار بختیاری	نمایندگی ۱۲۰۷ ورامین
۰۲۶۱-۶۶۰۲۷۴۷	اول جاده ملارد پایین تر از خط آهن - جنب پل	ایرج خاکی فیروز	نمایندگی ۱۲۰۸ کرج
۰۲۲۱-۲۲۶۲۰۲۴-۲۲۶۲۹۸۸	کیلومتر ۱۸ آبهلی	سید حمید رضا صفی زاده	نمایندگی ۱۲۰۹ چاجرود
۰۲۹۲۳۳-۲۳۸۲۲ و ۰۲۹۲۳۰-۲۰۵۰۵	اول خیابان بزرگ جنب ۴۵ متری	عین شکر زاده - خانم زهرا علیزاده	نمایندگی ۱۲۱۰ پاکدشت
۳۷۵۷۱۰۰-۹ و ۳۷۶۱۷۹۷	شهر ری - انتهای خ ۲۴ متری - جنب میدان معلم	محسن حیدری	نمایندگی ۱۲۱۱ شهر ری
۰۲۶۱-۴۵۵۴۹۷۳-۴۵۵۴۹۷۳ و ۲۹۱۷۴۵۵	۴۵ متری گلشهر	حسن محمدی	نمایندگی ۱۲۱۲ کرج
۰۲۶۲-۶۳۰۰۰۲۷-۶۳۰۰۰۲۵	جاده مردآباد - محمد شهر نرسیده به همايون و یلا	محمد کاظم فرامرزی	نمایندگی ۱۲۱۴ کرج
۰۲۹۲۲۱-۲۱۲۷۵	بلوار امام خمینی	کوکعلی سلکی و پراتعلی حسن آبادی	نمایندگی ۱۲۱۵ قرچک ورامین
۰۲۲۹۲۲۲-۲۹۹۹	بلوار امام خمینی جنب راهدار خانه	محمد حسن اینانلو	نمایندگی ۱۲۱۶ حسن آباد
۰۲۶۲-۳۷۶۲۰۳۰	جاده کهنز- محمد آباد و پیره	عزت جعفری	نمایندگی ۱۲۲۱ شهریار
۰۲۶۲-۴۲۲۶۵۲۲-۴۲۲۲۵۲۲	بعد از کارخانه فخر ایران	احمد رستگار	نمایندگی ۱۲۲۴ هشتگرد

استان تهران

۰۲۹۱-۲۲۵۴۲۳۵-۲۲۵۴۷۷۵	جاده پیشوا	سید امیرناصر قالی شورانی	نمایندگی ۱۲۲۵ ورامین
۰۲۲۸-۲۲۲۳۶۸۳-۲۲۲۳۲۸۶	بعد از خیابان مطهری	اکبر رضائی	نمایندگی ۱۲۲۶ اسلامشهر
۰۲۲۱۵۷۲-۲۱۲۲	رود هن ابتدای بلوار امام خمینی	عباس رسولی اصفهانی	نمایندگی ۱۲۲۸ رودهن
۰۲۹۱-۲۲۲۳۴۱۷-۲۲۲۳۴۱۶-۲۲۲۳۴۱۵	بعد از قرچک - مقابل پمپ بنزین- شهرک خیر آبادی	حسین میری	نمایندگی ۱۲۲۹ ورامین
۰۲۶۲-۳۶۸۲۸۸۵-۹	شهریار - جاده کهنز	صمد فروزنده بخش	نمایندگی ۱۲۳۰ شهریار
۰۲۶۹-۲۰۳۶۰۳-۰۲۶۹-۰۲۶۱-۲۰۲۵۳۲	کرج - ماهدشت - جنب بانک صادرات - پ ۲۲ مصالح فروشی	احمد بیگلر بختیار	نمایندگی ۱۲۳۱ ماهدشت
۰۲۶۱-۴۵۵۳۰۶۲-۴۲۸۵۰۴	کرج - جنب پمپ بنزین کمال شهر- ضلع غربی- روبروی بازار صنعت	محمد عل کهن خاکی	نمایندگی ۱۲۳۲ کرج
۰۲۲۹-۴۵۸۴۷۰۰-۴۵۸۴۶۷۰	شهریار جاده ساوه سه راه آذران روبروی پاسگاه امام زاده ابوطالب	سید محمود شریفی	نمایندگی ۱۲۳۳ شهریار
۰۲۹۱-۲۲۵۷۴۱۵	پیشوای م شهید تیمسار اردستانی اول بلوار امام	موسی الرضا خوش آبی	نمایندگی ۱۲۳۴ پیشوا
۰۲۶۱-۳۵۰۹۲۳۲	ابتدای انوبان کرج - قزوین نبش ۴۵ متری گلشهر جنب پمپ بنزین	مجمع خدماتی شایان خودرو (منوچهر شایان)	نمایندگی ۱۲۳۵ کرج
۰۲۲۹-۴۲۲۲۳۳۵	جاده ساوه کیلومتر ۲۲ مقابل سردخانه نبش ۱۸ متری	محمود زارعی	نمایندگی ۱۲۳۶ رباط کریم
۰۲۶۲-۳۵۲۴۱۶۶	شهریار - شهر اندیشه روبروی فاز ۲	علی اکبر حسین لو	نمایندگی ۱۲۳۸
۰۲۲۱-۲۵۸۳۰۲۰	جاده دماوند - بالاتر از جاجروید پلاک ۱۲۲	محمد رضا فتاحی	نمایندگی ۱۲۴۰

آذربایجان شرقی

۰۴۱۱-۴۴۳۹۴۲۴-۴۴۳۸۱۰۲-۴۴۳۸۱۰۱	خ راه آهن مقابل سیلو	علی و جواد وقائیان	نمایندگی ۱۸۰۱ تبریز
۰۴۲۹۴-۵۲۸۴۶۲-۵۲۷۷۶۶	میدان بسیج	داداش کریمی	نمایندگی ۱۸۰۲ بناب
۰۴۲۱-۲۲۲۲۷۶۱-۲۲۴۱۴۲۶	خ معلم شمالی	ایوب خسرو شاهی	نمایندگی ۱۸۰۳ مراغه
۰۴۱۱-۳۲۰۷۹۵۴-۳۲۲۴۶۴۸-۳۲۵۱۴۰۴	دروازه تهران روبروی پمپ بنزین	احمد شیبانی اقدم	نمایندگی ۱۸۰۴ تبریز
۰۴۲۳۶۲۲-۲۹۱۸۷-۵۹۹۹-۶۶۶۶	خ شهید بهشتی جنوبی	کریم و سیروس لطفی	نمایندگی ۱۸۰۵ هشتگرد
۰۴۷۱-۲۲۲۲۴۴۴-۲۲۲۲۰۰۸	بر جاده شبستر تبریز کیلومتر ۲	صفر علی پور محمدخان	نمایندگی ۱۸۰۶ شبستر
۰۴۹۲۳۰۴-۶۴۰۰-۲۸۹۸-۴۴۹۹	یک کیلومتری جاده جلفا	ریبعی - احمد زاده	نمایندگی ۱۸۰۷ هادی شهر



استان آذربایجان شرقی

۰۴۲۲-۶۲۲۶۰۰۹-۶۲۲۲۸۸	خ امام خمینی بلوار ۲۲ بهمن	حسن صولت و باقر پور	نماینده‌گی ۱۸۰۸ عجب شیر
۰۲۲۶۲۲-۲۸۵۹۴-۲۸۱۳۵	یک کیلومتری جاده اهر تبریز	ابوب قلی زاده	نماینده‌گی ۱۸۰۹ اهر
۰۴۱۱-۶۳۷۴۰۶۰-۶۳۷۳۷۲۰-۶۳۷۳۷۵۰	کیلومتر ۲ جاده تبریز - تهران	ناصر خودکار	نماینده‌گی ۱۸۱۰ تبریز
۰۴۱۱-۲۲۴۹۰۷۰-۴۲۴۸۶۸۴-۴۲۴۸۶۸۶	جاده آذر شهر بعد از تراکتور سازی	امنیت پرست	نماینده‌گی ۱۸۱۱ تبریز
۰۴۲۳-۲۲۷۱۸۷-۲۲۲۴۹۳۷-۲۲۲۲۹۲۸	میانه - جاده ترانزیت - جنب هتل خیام	ابراهیم ملکی	نماینده‌گی ۱۸۱۲ میانه
۰۴۹۱-۴۰۰۱۹-۴۱۱۳۴	کیلومتر اول جاده مرند - بازرگان	احمد رضائی	نماینده‌گی ۱۸۱۳ مرند
۰۴۱۱-۳۳۰۹۴۴۲-۳	بلوار دروازه تهران - جنب آتش نشانی	شرکت سفید بام تبریز (محمد مهدی قائمیان اسکویی)	نماینده‌گی ۱۸۱۵ تبریز
۰۴۳۱-۲۲۲۹۴۵۷-۲۲۲۴۵۴۰	میدان آزادی خ امام ترسیده به تر میتال	علی لطفی	نماینده‌گی ۱۸۱۶ سراب
۰۴۱۲-۴۲۲۱۰۰۱ و ۲-۴۲۲۷۸۸۸	جاده ترانزیت - آذرشهر - روبروی کارخانه لوله سازی	کاردان	نماینده‌گی ۱۸۱۷ آذر شهر
۰۴۹۱-۳۰۷۰۰-۳۰۱۱۴	آذربایجان شرقی - مرند کیلومتر ۲ - بلوار عباسی	عظیمی	نماینده‌گی ۱۸۱۸ مرند
۰۴۱۲-۲۶۶۵۹۹۰-۱	جاده خسروشهر بعد از پلیس راه جنب پمپ بنزین	نجف شاهی	نماینده‌گی ۱۸۱۹ خسرو شهر
۰۴۳۲-۴۱۲۷۴۲۲-۴۱۲۳۱۹۲-۴۱۲۳۵۵۱	بوستان آباد کیلومتر یک جاده تهران	یوسف شفایی قره کوشن	نماینده‌گی ۱۸۲۰ بوستان آباد
۰۴۳۲۶۱۲-۲۸۱۸-۴۰۴۱-۲۸۱۸	ابتدای ورودی شهر روبروی نیروی انتظامی	تقی حسین پور	نماینده‌گی ۱۸۲۱ هریس
۰۴۲۱-۲۲۵۴۵۴۴-۲۲۵۴۵۴۲-۲۲۵۴۵۴۲	بلوار شهید درختی جنب مخابرات خواجه نصیر	محمد وهاب پور	نماینده‌گی ۱۸۲۲ مراغه
۰۴۲۲۸۲۲-۶۶۴۲-۱۸۲۴-۱۸۲۳	ملکان جنب میدان شهدا	منصور رشدی	نماینده‌گی ۱۸۲۳ ملکان
۰۴۷۲-۳۲۲۸۴۷۷	جاده تبریز صوفیان کیلومتر یک کارخانه سیمان به سمت تبریز	علی طباطبایی دیزگی	نماینده‌گی ۱۸۲۴ صوفیان

استان آذربایجان غربی

۰۴۴۱-۲۷۷۹۳۱۷-۲۷۷۳۳۱۷-۲۷۷۸۰۹۹	بلوار آزادی روبروی شرکت نفت پلاک ۷۴۳	شرکت اروم سرویس (محمد پیرپور)	نماینده‌گی ۱۹۰۱ ارومیه
۰۴۴۳-۶۲۶۱۷۶۱-۶۲۶۴۳۳۲-۶۲۶۲۴۴۴	پیرانشهر سابق خ آزادی	حمید قاسمی	نماینده‌گی ۱۹۰۲ نقده
۰۴۴۲-۲۳۲۰۵۳۶-۲۲۲۹۷۴۷-۲۲۲۹۵۲۰	خ بلوار توحید خ توحید	شرکت دنیا خودرو مهاباد (عباس کیانی)	نماینده‌گی ۱۹۰۳ مهاباد
۰۴۶۱-۲۴۴۱۹۰۶-۲۴۴۱۵۲۵	بلوار شهید مطهری	عباسعلی افشارنیا	نماینده‌گی ۱۹۰۴ خوی
۰۴۴۱-۲۲۵۲۸۰۰-۲۲۵۷۲۳۶-۲۲۵۰۳۸۲	خ آیت اله طالقانی	مهدی جلیلی	نماینده‌گی ۱۹۰۵ ارومیه



استان آذربایجان غربی

۰۴۴۱-۲۷۷۲۳۶۹-۲۷۷۷۹۹۶	ارومیه- بلوار آزادی پانین تر از سه راه دهانیا	عزیز ابوالقاسمی	نمایندگی ۱۹۰۶ ارومیه
۰۴۴۱-۲۷۷۲۳۳۴-۲۷۷۹۲۶۴-۲۷۷۲۴۴۷	بلوار کمر بندی پشت سیلوی گندم پ ۸۰	محرم الماسی	نمایندگی ۱۹۰۷ ارومیه
۰۴۸۱-۲۲۴۰۸۴۳-۴۲ و ۲۲۲۵۶۷	میاندوآب بلوار شهید زنده دل (جاده بوکان)	بهرام آشام	نمایندگی ۱۹۰۸ میاندوآب
۰۴۸۲-۴۲۲۳۲۰۰	جاده میاندوآب ورودی شهر شاهین دژ	رسول چاردولی	نمایندگی ۱۹۱۱ شاهین دژ
۰۴۴۱-۲۴۶۷۴۱۰-۴۴۴۲۳۲۱	اول جاده دریا روبروی کارخانه پاکدیس	شرکت چی چست (مهدی حشمتی)	نمایندگی ۱۹۱۲ ارومیه
۰۴۶۱-۲۲۲۲۶۹۳-۲۲۲۳۱۶۳	بلوار ولی عصر- میدان خشکبار پلاک ۲۰۶	رحمان دوست	نمایندگی ۱۹۱۳ خوی
۰۴۴۳-۵۲۳۳۲۸۸-۵۲۳۳۲۱۱-۵۲۴۴۶۳۷	خ فردوس شرقی پلاک ۴۸۴	فرزان شوقی	نمایندگی ۱۹۱۴ سلماس
۰۴۴۲-۶۲۲۴۸۹۰-۶۲۲۵۹۳۱	ورودی جاده محمد یار نقده روبروی کامیون رانی	قاسم قره جالی	نمایندگی ۱۹۱۵ نقده
۰۴۸۲-۶۲۳۲۰۰۶-۶۲۳۷۱۸۷-۶۲۳۲۱۲۶	بلوار سرباز گمنام جنب بانک کشاورزی	حسن قرنی	نمایندگی ۱۹۱۶ بوکان
۰۴۸۲۶۲-۲۶۳۳۶-۲۳۷۰۷-۲۸۰۰۴	بلوار کردستان استاد مه ژار جنب فرهنگیان	جعفر شجاعی	نمایندگی ۱۹۱۷ بوکان
۰۴۶۲-۲۷۲۴۲۰۲-۲۷۲۲۲۹۵	قره ضیاالدین- خ طالقانی	سلطانی	نمایندگی ۱۹۱۸ قره ضیاالدین
۰۴۸۲-۵۲۲۱۷۰۰	بلوار شهید تسرین پور	الماسی	نمایندگی ۱۹۱۹ تکاب
۰۴۴۱-۲۳۵۰۷۲۲-۲۳۵۴۷۸۴	بلوار شیخ شلتوت جنب بانک ملی	شرکت زرین بیک ارومیه (اسفندیار ضیا)	نمایندگی ۱۹۲۰ ارومیه
۰۴۴۱-۳۳۶۴۲۰۸-۶۶۳۱۴۵۵	بلوار والفجر ۱ نبش ۱۶ متری فرهنگیان	رضا راستگو	نمایندگی ۱۹۲۱ ارومیه
۰۴۴۱-۲۳۳۸۹۹۲-۲۳۳۷۱۰۸-۲۳۲۵۷۱۲	میدان شهدا نبش خ مطهری	جمال احمدی	نمایندگی ۱۹۲۲ ارومیه
۰۴۴۳-۵۶۲۳۲۱۵-۵۶۲۵۶۰۰	اشنویه بلوار پیران شهر	ابراهیم ابراهیمی آذر	نمایندگی ۱۹۲۳ اشنویه
۰۴۴۴-۴۲۲۳۹۲۷-۴۲۲۴۸۴۴	خ شهید بهشتی روبروی فرمانداری	خضر پور- محمودی	نمایندگی ۱۶۰۴ پیرانشهر

استان اردبیل

۰۴۵۲-۵۲۲۷۳۲۷-۵۲۲۴۴۹۲-۵۲۲۲۴۸۳	خ شهید باهنر جنوبی	میر علی اصغر معصومی نسب	نمایندگی ۱۷۰۱ مشکین شهر
۰۴۵۱-۳۳۳۴۶۰۴-۳۳۵۶۵۹۹	خ آیت اله کاشانی	بابائی روحنواز	نمایندگی ۱۷۰۲ اردبیل
۰۴۵۱-۸۸۱۴۸۵۰	خ جام جم	محمد جعفری نمین	نمایندگی ۱۷۰۳ اردبیل

### استان اردبیل

نمایندگی ۱۷۰۵	پارس آباد	هوشنگ مهدیزاده	پارس آباد - خ امام خمینی	۷۲۸۴۴۲۹ - ۷۲۸۲۷۲۰ - ۴۵۲
نمایندگی ۱۷۰۷	اردبیل	عادل زرعی	خ جام جم	۸۸۱۳۵۲۴ - ۸۸۱۳۵۲۴ - ۴۵۱
نمایندگی ۱۷۰۸	نمین	فرید جعفری	جاده اصلی آستارا به اردبیل میدان جانبازان	۳۲۲۴۶۶۸ - ۴۵۲

### استان اصفهان

نمایندگی ۲۰۰۱	اصفهان	عبدالوهاب و حسین فخاریزاده	خ آیت ... کاشانی شمالی	۳۲۶۲۲۰۸ - ۳۲۶۶۳۲۷ - ۳۲۶۲۸۷۶ - ۳۱۱
نمایندگی ۲۰۰۳	نجف آباد	سید عبدال... نوریان	خ امام خمینی	۶۲۵۸۸۸۸ - ۶۲۶۷۲۱ - ۳۳۱
نمایندگی ۲۰۰۴	شهرضا	سعید و حمید رضا دباغ	خ چهل متری میدان مدرس	۲۲۲۹۴۹۴ - ۱۵ - ۲۲۳۲۱۲ - ۳۲۱
نمایندگی ۲۰۰۵	خوانسار	مجتبی میر شاه ولایتی	بلوار آیت اله علوی روپروی پاسگاه شماره یک نیروی انتظامی	۲۲۲۲۰۷۷ - ۲۲۲۲۰۷۹ - ۳۷۱
نمایندگی ۲۰۰۶	نطنز	برادران اسلامی	ابتدای جاده اصفهان روپروی چهل دستگاه	۲۰۲۸ - ۳۶۲۴۴۴
نمایندگی ۲۰۰۷	کاشان	علی صاحبقدم	کیلومتر ۳ جاده کمربندی قم - کاشان	۵۵۴۲۰۶ - ۳۶۱
نمایندگی ۲۰۰۸	اصفهان	سید مصطفی کاج آبادی	خ کاوه اول اتوبان چمران	۴۵۱۳۵۵۵ - ۴۵۱۳۵۵۵ - ۳۱۱
نمایندگی ۲۰۰۹	اصفهان	رحمت اله هاشم زاده	کیلومتر یک جاده یزد	۵۲۱۵۵۵۰ - ۵۲۱۱۱۷۶ - ۳۱۱
نمایندگی ۲۰۱۰	خمینی شهر	غلامعلی صالحی	خ امیر کبیر	۳۲۷۶۸۸۱ - ۳۲۷۶۸۸۰ - ۳۱۲
نمایندگی ۲۰۱۱	اصفهان	رحیم عابدی	خ ارتش	۶۲۴۴۱۷۳ و ۶۲۵۸۰۰۰ - ۶۲۵۷۰۰۰ - ۳۱۱
نمایندگی ۲۰۱۲	اصفهان	سید جواد قنادیان	خ آیت اله کاشانی شمالی	۳۲۶۷۳۰۲ - ۳۲۶۲۵۰۲ - ۳۱۱
نمایندگی ۲۰۱۳	داران	محمد حسین احمدی دارانی	کیلومتر ۲ جاده داران الیگودرز	۴۲۲۲۷۱۵ - ۳۷۲
نمایندگی ۲۰۱۴	زرین شهر	سید محمود حسینی	جاده اصفهان - شهر کرد	۲۲۳۳۶۸ - ۳۴۴
نمایندگی ۲۰۱۵	فلاورجان	شرکت پاوران (مجتبی نیروکار)	جاده فلاورجان دورچه	۳۲۶۴۷ و ۳۲۶۴۷ - ۳۲۵۳۶۶
نمایندگی ۲۰۱۶	اصفهان	احمد رضا ناظر	خ امام خمینی - خ شهید باباگلی	۳۸۶۲۲۱۴ - ۵ - ۳۱۱
نمایندگی ۲۰۱۷	کاشان	عبداله شریفی مقدم بادی	کمر بندی اردستان بعد از دارالسلام	۴۵۰۳۶۶ - ۳۶۱
نمایندگی ۲۰۱۸	نائین	مرتضی افشاری	خیابان امام خمینی	۲۲۵۶۶۴۵ - ۲۲۵۶۶۴۴ - ۳۲۳

استان اصفهان

۰۳۱۱-۷۷۶۵۲۰۰-۱	بلوار کشاورز (دستگرد) تقاطع کشاورزی	شرکت جم کار (محمد شاه طالبی حسین آبادی)	نمایندهای ۲۰۱۹ اصفهان
۰۳۱۱-۳۸۶۹۰۰۲-۴	خ امام خمینی شهرک صنعتی امیر کبیر	غلامحسین مدنیان	نمایندهای ۲۰۲۰ اصفهان
۰۳۱۲۵۸-۲۵۸۸۸-۲۵۷۷۷	دولت آباد بلوار طالقانی بلوار کشاورز	رجبعلی باقری	نمایندهای ۲۰۲۱ دولت آباد
۰۳۱۲-۵۲۴۱۴۷۵-۵۲۴۰۵۶۶	بلوار امام خمینی	آقایان هاشمی صفت	نمایندهای ۲۰۲۲ شاهین شهر
۰۳۱۱-۲۶۵۲۲۹۷	خ نشاط جنب خیابان هشت بهشت	سعید فتاحی	نمایندهای ۲۰۲۴ اصفهان
۰۳۱۱-۳۳۶۹۰۸۰	خ امام خمینی پ ۱۸۶ جنب بانک سپه	رضا امین الرعایا و محمد مهدی احدی	نمایندهای ۲۰۲۵ اصفهان
۰۴۶۲۴۳۴-۲۴۴۴	بلوار ورودی شهر (شهید مطهری)	عبدا... شریفی مقدم بادی	نمایندهای ۲۰۲۷ بادرود
۰۳۶۱-۴۵۷۷۱۰	بلوار ملاصدرا تقاطع خ طالقانی	سعید نامی	نمایندهای ۲۰۲۸ کاشان
۰۳۱۱-۲۸۶۸۹۰۰	شاهپور جدید، شهرک صنعتی امیرکبیر مجتمع تجاری حافظ قطعات	شرکت حافظ قطعات (حسن موجدیان)	نمایندهای ۲۰۲۲ اصفهان
۰۳۱۱-۴۴۶۶۹۰۰-۴۴۵۱۵۲۹-۴۴۶۶۸۰۰	خ زینبیه - جنب مسجد فاطمیه	رضا پاکدانیان	نمایندهای ۲۰۲۳ اصفهان
۰۳۱۱-۲۸۶۶۴۸۹-۲۸۶۱۷۱۳-۴	خ امام خمینی نیش خ عاشق آباد	حسین صاعد	نمایندهای ۲۰۲۴ اصفهان
۰۳۲۵-۵۲۵۱۰۲۰	بلوار شهید نیکبخت	خدا بخش نصحی	نمایندهای ۲۰۲۵ اصفهان
۰۳۱۱-۳۲۲۲۲۸	خ امام خمینی - روبروی پارک قلمستان	شرکت طلایه قطعات سپاهان (حسین علیقیان)	نمایندهای ۲۰۲۶ اصفهان
۰۳۳۳۲۲-۸۳۷۷۴-۶	اتوبان ذوب آهن - نرسیده به پل هوایی گلپاشاد	عباسعلی هدایت گلپاشادی	نمایندهای ۲۰۲۷ اصفهان
۰۳۱۱-۷۷۱۹۲۶۰-۷۷۱۹۲۵۹	اصفهان - خ آتشگاه بعد از منار جنبان	چاوشی زاده آشتیانی	نمایندهای ۲۰۲۸ اصفهان
۰۳۶۲۵۲-۴۶۴۰۰-۲	اردستان - قطب صنعتی - جنب پمپ بنزین	شرکت باند ماشین (رحمتی زاده)	نمایندهای ۲۰۲۹ اردستان
۰۳۲۱-۲۲۲۳۴۸	خ سپهر آباد	مصطفی قیام	نمایندهای ۲۰۴۰ شهرضا
۰۳۱۱-۲۲۸۲۴۶۶-۲۲۹۰۱۸۵-۲۲۸۲۴۶۶	خیابان ولیعصر	حمید رضا آقاچان	نمایندهای ۲۰۴۱ اصفهان
۰۳۲۵-۲۶۳۲۰۳۵ و ۶-۲۶۲۴۰۸۰	اتوبان ذوب آهن - مجتمع مشاغل کارگاهی و خدماتی و صنعتی	شرکت مبین خودرو (عبدالرضا فیروز بخش)	نمایندهای ۲۰۴۲ اصفهان
۰۳۲۴-۲۲۵۲۴۹۹-۲۲۵۲۹۵۰	لنجان (زرین شهر) و رنامخواست بلوار جانبازان	شرکت کاویان زرین (لبناتی - صابری)	نمایندهای ۲۰۴۳ و رنامخواست
۰۳۱۱-۷۷۷۴۴۴۱-۳	میدان ارتش ابتدای بلوار کشاورز به طرف سه راه سیمین	سعید سیدنا	نمایندهای ۲۰۴۴ اصفهان
۰۳۷۲۳۲-۲۲۱۶۱	میدان ۱۷ شهریور پلاک ۱۳۱۳۱	حمید رضا اختری	نمایندهای ۲۰۴۵ گلپایگان
۰۳۱۲-۲۵۲۸۰۰۲-۲۵۲۸۰۰۱	شهر جدید بهارستان - بلوار بهشت - پشت پمپ بنزین	علیرضا صمدیه لباف	نمایندهای ۲۰۴۷ بهارستان
۰۳۲۲-۲۳۲۴۷۷۱-۲۳۲۴۳۲۳	اتوبان اصفهان نجف آباد - انتهای کوکب جنب کانال آبرسانی خ سجاد	اکبر مصلحی	نمایندهای ۲۰۴۸ کوکب
۰۳۱۲-۲۳۴۶۲۸۰ و ۳۲۴۰۳۲۸۰	خمینی شهر - بلوار آزادگان - نیش خ ۱۶ متری	شکرا... ناظری	نمایندهای ۲۰۴۹
۰۳۷۲۳۲-۴۰۰۶۱ و ۴۰۰۶۲	گلپایگان - خ امام خمینی	مهدی اشراقی	نمایندهای ۲۰۵۱



استان بوشهر

نمایندهای ۲۶۰۱ بوشهر	سید کاظم جعفری	خ بهشت صادق خ ایران خودرو	۰۷۷۱-۵۵۵۹۷۷۷-۵۵۵۰۵۱۱-۲-۵۵۵۸۸۰۰
نمایندهای ۲۶۰۲ بزازجان	سردار ملائی	خیابان الفتح	۰۷۷۳۴۲-۲۶۴۵۰-۲۲۶۸۲-۲۷۶۶۷ فاکس
نمایندهای ۲۶۰۴ بندر گناوه	نصراله خدری	سه راه دیلم گناوه جاده کمربندی	۰۷۷۲۳۲-۴۱۸۰۰-۲
نمایندهای ۲۶۰۵ بوشهر	عبدالمحمد کاردانی	بزرگراه آیت... طالقانی - روبروی سه راهی شرکت نفت	۰۷۷۱-۵-۵۵۵۲۷۱۱-۳ و ۳۵۳۱۷۴۷ فاکس
نمایندهای ۲۶۰۶ کنگان	احمد صبور	انتهای بلوار امام خمینی روبروی ترمینال مسافری کنگان	۰۷۷۲۷۲۲(۵۱۸۷۰ و ۶۸۶۹)

استان ایلام

نمایندهای ۲۵۰۱ ایلام	شرکت تعاونی ۱۲۲ (عباس امامی)	میدان امام حسین - میدان شهید بهشتی	۰۸۴۱-۲۲۲۱۲۳۴-۲۲۲۱۱۱۸-۲۲۲۶۰۵۱
----------------------	------------------------------	------------------------------------	------------------------------

استان چهارمحال بختیاری

نمایندهای ۲۱۰۱ شهر کرد	ناصر قاسمی دهکردی	جاده شهر کرد اصفهان	۰۳۸۱-۳۳۳۵۹۰۱-۳
نمایندهای ۲۱۰۲ بروجن	عبدالصالح برجیان	بلوار مدرس	۰۳۸۲-۴۲۲۲۹۰۲
نمایندهای ۲۱۰۳ شهر کرد	محمد تقی احمدیان	تلفن شبانه روزه ۰۲۱-۸۸۵۳۰۰۲۱ کیلومتر ۵ جاده شهر کرد به اصفهان	۰۳۸۱-۳۳۳۴۲۷۲
نمایندهای ۲۱۰۴ شهر کرد	بهزاد رضائی	فردوسی جنوبی - روبروی ترمینال مسافری مجتمع فن آوران - پ ۲	۰۳۸۱-۳۲۲۸۹۸۸-۲۲۴۰۲۰۰

استان خراسان

نمایندهای ۳۰۰۱ بجنورد	شکراله قناده زاده	میدان پاینده خرداد کد پستی ۹۴۱۲۸	۰۵۸۴-۲۲۲۴۷۰۴-۲۲۲۴۱۱۲-۲۲۳۰۶۱۸
نمایندهای ۳۰۰۲ شبروان	یوسف وستار ستار زاده	خ امام خمینی اول جاده بجنورد	۰۵۸۲-۴۲۲۸۷۶۸-۴۲۲۲۷۶۶
نمایندهای ۳۰۰۳ کتاباد	حسن نمازی	خ امام خمینی	۰۵۳۵-۷۲۵۳۰۸۶-۷۲۵۰۰۰۶-۷۲۵۰۵۷۴
نمایندهای ۳۰۰۴ تربت حیدریه	محسن قنادان	خ صاحب الزمان اول جاده قدیم مشهد	۰۵۳۱-۲۲۳۶۹۵۵-۲۲۳۲۹۵۵
نمایندهای ۳۰۰۵ بیرجند	محمد تقی کاشانی	خ ارتش جمهوری اسلامی	۰۵۶۱-۲۲۲۴۸۸۶-۲۲۲۲۳۷۱
نمایندهای ۳۰۰۶ مشهد	شرکت خدمات خودرو توس سیحون (میرعلی اکبر)	مشهد بلوار سجاد چهار راه خیام	۰۵۱۱-۷۶۱۶۶۶۴-۷۶۸۶۶۶۴-۷۶۸۶۶۵۴
نمایندهای ۳۰۰۷ فردوس	سید عزیزاله امینی	ابتدای ورودی شهر	۰۵۳۴-۴۷۵۷-۴۷۵۸-۲۲۴۹
نمایندهای ۳۰۰۸ اسفراین	مهدی حسین زاده - محمد علی خرمی	شهرک صنعتی جنب میدان تره بار	۰۵۷۲-۷۲۲۹۳۵۲-۷۲۲۳۸۱۷-۷۲۲۹۳۵۲